

# Tekninen tietolehti

## Sulkutulppa, M- ja PK-kierre

Tuotenumero: 2029523



Sulkutulppa, vaaleanharmaa, RAL 7035, asennettujen, mutta (vielä) sijoittamattomien V-TEC... holkkitiivisteiden pöly- ja vesitiiviiseen sulkemiseen Holkkitiivisteet



PA Polyamidi

### Perustiedot

Tuotenumero	2029523
Nimitys 1	Sulkutulppa
Valmistaja	OBO
Koko	20mm
Väri	vaaleanharmaa, RAL 7035
Materiaali	Polyamidii
Pienin myyntiyksikkö	25
Määräyksikkö	Kappale
Paino	0,25 kg
Painoyksikkö	kg/100 kpl

# Tekninen tietolehti

## Sulikutulppa, M- ja PK-kierre



Tuotenumero: 2029523

### Mitat

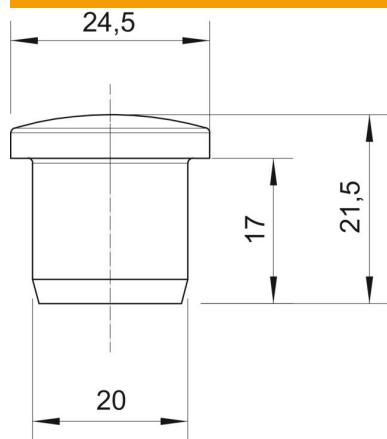

Mitta D1	20 mm
Mitta D2	24,5 mm
Mitta H	21,5 mm
Mitta L	17 mm

### Tekniset tiedot

Malli	Muuta
Sopii kierremitalle metrinen	32
Sopii kierremitalle PK	29
Mitta	M32 / Pg29
Sisähalkaisija	20 mm