

Tekninen tietolehti

Supistus, M-kierre

Tuotenumero: 2030628



Supistus, metrisellä sisä- ja ulkokierteellä.



PA Polyamidi

Perustiedot

Tuotenumero	2030628
Tyyppi	107 R M25-20 PA
Nimitys 1	Supistus muovi
Valmistaja	OBO
Koko	M25-M20
Väri	vaaleanharmaa, RAL 7035
Materiaali	Polyamidii
Pienin myyntiyksikkö	100
Määräyksikkö	Kappale
Paino	0,65 kg
Painoyksikkö	kg/100 kpl

Tekninen tietolehti

Supistus, M-kierre

Tuotenumero: 2030628



Mitat

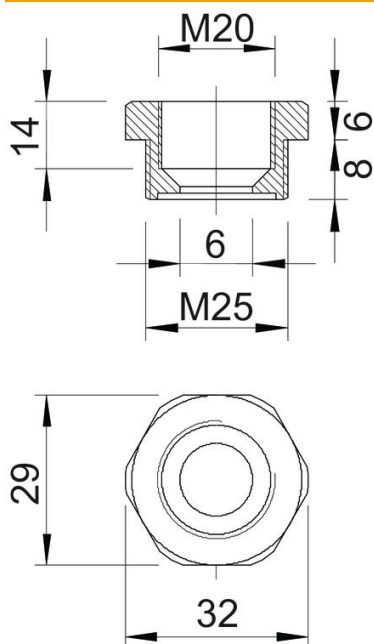

Mitta E	32 mm
Mitta L	14 mm
Mitta L1	8 mm
Mitta L2	6 mm
Mitta L3	14 mm

Tekniset tiedot

räjähdyksenkestävä	ei
Kierretyyppi ulkokierre	metrinen
Kierretyyppi sisäkierre	metrinen
Kierteen pituus	8 mm
Kierremitat metrinen ulkokierre	25
Kierremitat metrinen sisäkierre	20
Halogeeniton	kyllä
Avainkoko	29
Nikkelöity	ei