

# Tekninen tietolehti

## Supistus, M-kierre

Tuotenumero: 2030661



Supistus, metrisellä sisä- ja ulkokierteellä.



PA Polyamidi

### Perustiedot

Tuotenumero	2030661
Tyyppi	107 R M50-32 PA
Nimitys 1	Supistus muovi
Valmistaja	OBO
Koko	M50-M32
Väri	vaaleanharmaa, RAL 7035
Materiaali	Polyamidii
Pienin myyntiyksikkö	25
Määräyksikkö	Kappale
Paino	2,2 kg
Painoyksikkö	kg/100 kpl

# Tekninen tietolehti

## Supistus, M-kierre

Tuotenumero: 2030661



### Mitat

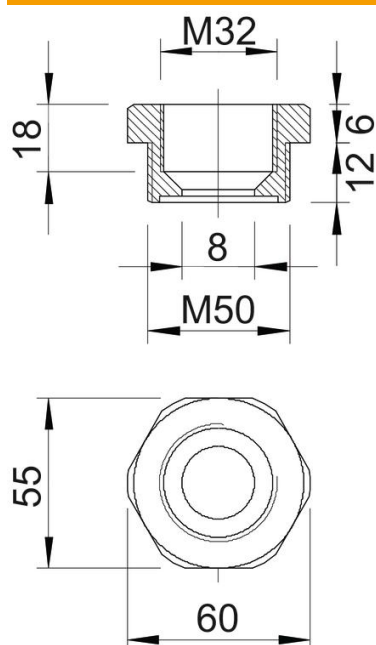

Mitta E	60 mm
Mitta L	18 mm
Mitta L1	12 mm
Mitta L2	6 mm
Mitta L3	18 mm

### Tekniset tiedot

räjähdyksenkestävä	ei
Kierretyyppi ulkokierre	metrinen
Kierretyyppi sisäkierre	metrinen
Kierteen pituus	12 mm
Kierremitat metrinen ulkokierre	50
Kierremitat metrinen sisäkierre	32
Halogeeniton	kyllä
Avainkoko	55
Nikkelöity	ei