

# Tekninen tietolehti

Supistus, M-kierre

Tuotenumero: 2030670

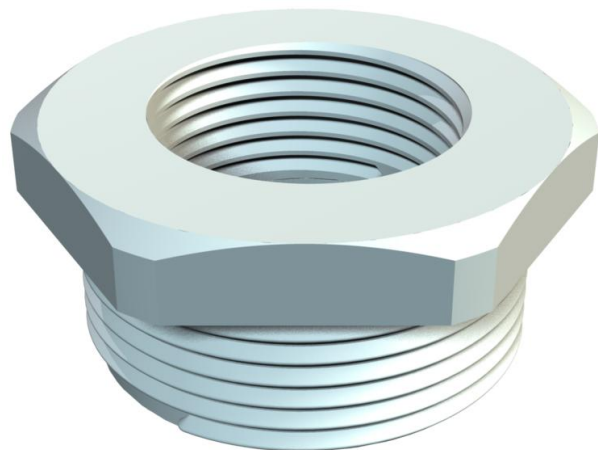

Supistus, metrisellä sisä- ja ulkokierteellä.



PA Polyamidi

## Perustiedot

Tuotenumero	2030670
Tyyppi	107 R M63-32 PA
Nimitys 1	Supistus muovi
Valmistaja	OBO
Koko	M63-M32
Väri	vaaleanharmaa, RAL 7035
Materiaali	Polyamidii
Pienin myyntiyksikkö	25
Määräyksikkö	Kappale
Paino	3,07 kg
Painoyksikkö	kg/100 kpl

# Tekninen tietolehti

## Supistus, M-kierre

Tuotenumero: 2030670



### Mitat

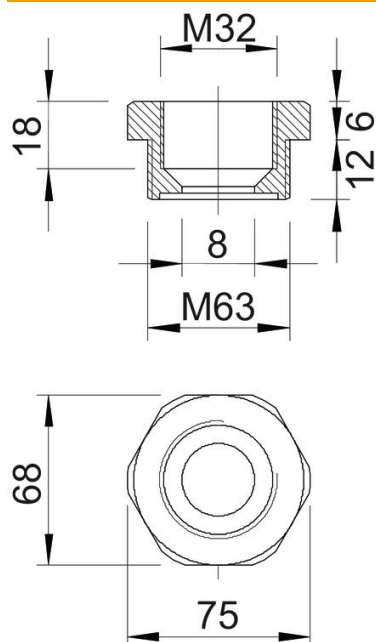

Mitta E	75 mm
Mitta L	18 mm
Mitta L1	12 mm
Mitta L2	6 mm
Mitta L3	18 mm

### Tekniset tiedot

räjähdyksenkestävä	ei
Kierretyyppi ulkokierre	metrinen
Kierretyyppi sisäkierre	metrinen
Kierteen pituus	12 mm
Kierremitat metrinen ulkokierre	63
Kierremitat metrinen sisäkierre	32
Halogeeniton	kyllä
Avainkoko	68
Nikkelöity	ei