

Tekninen tietolehti

Supistus, PK-kierre

Tuotenumero: 2030705



Supistus, PK-sisä- ja ulkokierre DIN 40430 mukaisesti.



PA Polyamidi

Perustiedot

Tuotenumero	2030705
Tyyppi	107 R PG11- 7 PA
Nimitys 1	Supistus muovi
Valmistaja	OBO
Koko	PG11-PG7
Väri	vaaleanharmaa, RAL 7035
Materiaali	Polyamidii
Pienin myyntiyksikkö	50
Määräyksikkö	Kappale
Paino	0,4 kg
Painoyksikkö	kg/100 kpl

Mitat

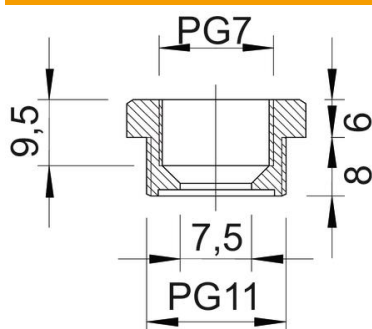

Mitta D	7,5 mm
Mitta E	24 mm
Mitta L1	8 mm
Mitta L2	6 mm
Mitta L3	9,5 mm

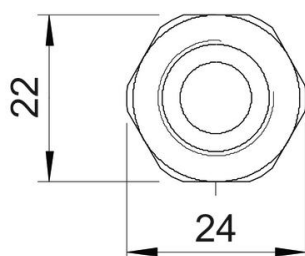

Tekniset tiedot

räjähdyksenkestävä	ei
Kierretyyppi ulkokierre	PG
Kierretyyppi sisäkierre	PG
Kierteen pituus	8 mm
Kierremitat PK ulkokierre	11
Kierremitat PK sisäkierre	7
Halogeeniton	kyllä
Avainkoko	22
Nikkelöity	ei