

# Tekninen tietolehti

## Supistus, PK-kierre

Tuotenumero: 2030756



Supistus, PK-sisä- ja ulkokierre DIN 40430 mukaisesti.



PA Polyamidi

### Perustiedot

Tuotenumero	2030756
Tyyppi	107 R PG16-11 PA
Nimitys 1	Supistus muovi
Valmistaja	OBO
Koko	PG16-PG11
Väri	vaaleanharmaa, RAL 7035
Materiaali	Polyamidii
Pienin myyntiyksikkö	50
Määräyksikkö	Kappale
Paino	0,48 kg
Painoyksikkö	kg/100 kpl

# Tekninen tietolehti

## Supistus, PK-kierre

Tuotenumero: 2030756



### Mitat

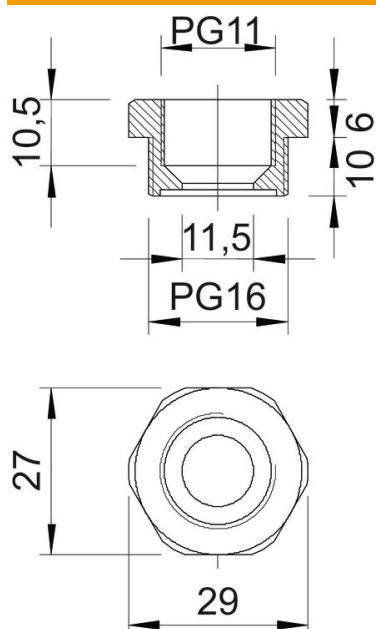

Mitta D	11,5 mm
Mitta E	29 mm
Mitta L1	10 mm
Mitta L2	6 mm
Mitta L3	10,5 mm

### Tekniset tiedot

räjähdyksenkestävä	ei
Kierretyyppi ulkokierre	PG
Kierretyyppi sisäkierre	PG
Kierteen pituus	10 mm
Kierremitat PK ulkokierre	16
Kierremitat PK sisäkierre	11
Halogeeniton	kyllä
Avainkoko	27
Nikkelöity	ei