

Tekninen tietolehti

Supistus, PK-kierre

Tuotenumero: 2030748

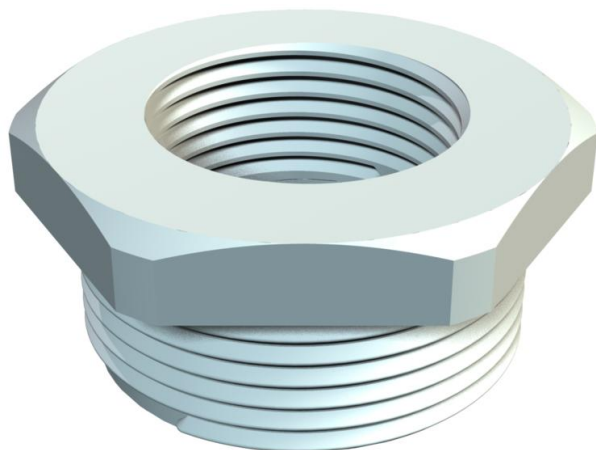

Supistus, PK-sisä- ja ulkokierre DIN 40430 mukaisesti.



PA Polyamidi

Perustiedot

Tuotenumero	2030748
Tyyppi	107 R PG16- 9 PA
Nimitys 1	Supistus muovi
Valmistaja	OBO
Koko	PG16-PG9
Väri	vaaleanharmaa, RAL 7035
Materiaali	Polyamidii
Pienin myyntiyksikkö	50
Määräyksikkö	Kappale
Paino	0,6 kg
Painoyksikkö	kg/100 kpl

Tekninen tietolehti

Supistus, PK-kierre

Tuotenumero: 2030748



Mitat

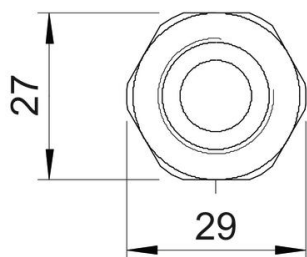
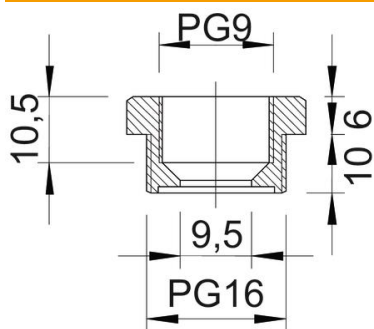

Mitta D	9,5 mm
Mitta E	29 mm
Mitta L1	10 mm
Mitta L2	6 mm
Mitta L3	10,5 mm

Tekniset tiedot

räjähdyksenkestävä	ei
Kierretyyppi ulkokierre	PG
Kierretyyppi sisäkierre	PG
Kierteen pituus	10 mm
Kierremitat PK ulkokierre	16
Kierremitat PK sisäkierre	9
Halogeeniton	kyllä
Avainkoko	27
Nikkelöity	ei