

Tekninen tietolehti

Supistus, PK-kierre

Tuotenumero: 2030810

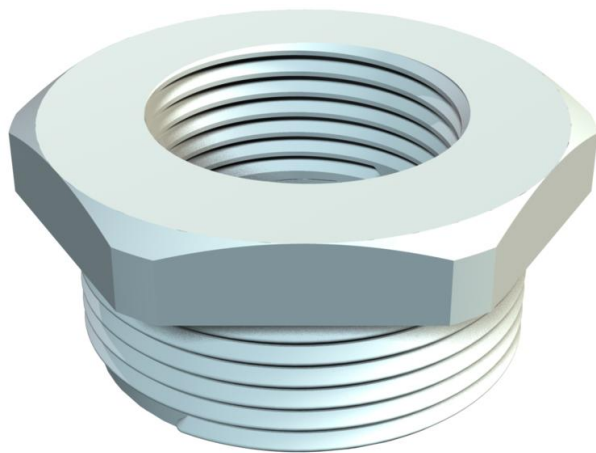

Supistus, PK-sisä- ja ulkokierre DIN 40430 mukaisesti.



PA Polyamidi

Perustiedot

Tuotenumero	2030810
Tyyppi	107 R PG36-29 PA
Nimitys 1	Supistus muovi
Valmistaja	OBO
Koko	PG36-PG29
Väri	vaaleanharmaa, RAL 7035
Materiaali	Polyamidii
Pienin myyntiyksikkö	25
Määräyksikkö	Kappale
Paino	2,2 kg
Painoyksikkö	kg/100 kpl

Tekninen tietolehti

Supistus, PK-kierre

Tuotenumero: 2030810



Mitat

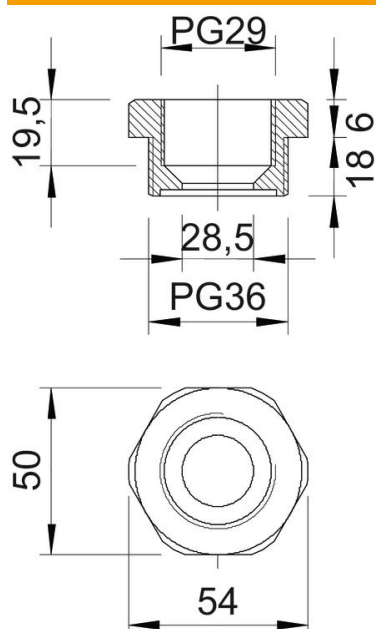

Mitta D	28,5 mm
Mitta E	54 mm
Mitta L1	18 mm
Mitta L2	6 mm
Mitta L3	19,5 mm

Tekniset tiedot

räjähdyksenkestävä	ei
Kierretyyppi ulkokierre	PG
Kierretyyppi sisäkierre	PG
Kierteen pituus	18 mm
Kierremitat PK ulkokierre	36
Kierremitat PK sisäkierre	29
Halogeeniton	kyllä
Avainkoko	50
Nikkelöity	ei