

Tekninen tietolehti

Supistuskappale, metrinen kierre

Tuotenumero: 2089556

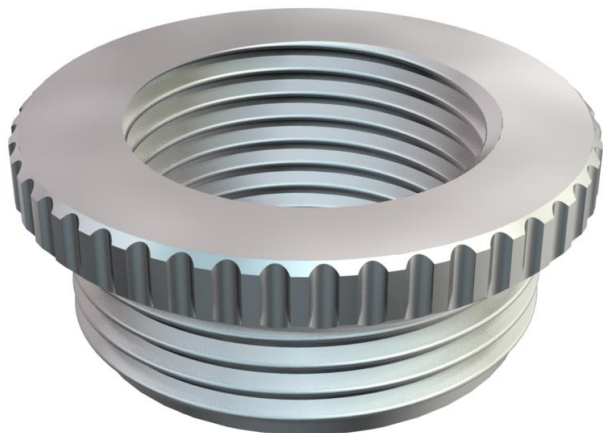

Supistus DIN46320 mukaan, metrisellä kierteellä DIN EN 60423 tai ISO 68 mukaan.

* Hinnat DEL-noteerauksen mukaiset.



CuZn
37 messinki

N niklattu

Perustiedot

Tuotenumero	2089556
Tyyppi	167 R MS M25-20
Nimitys 1	Supistus metalli
Valmistaja	OBO
Koko	M25-M20
Materiaali	messinki
Pinta	niklattu
Pintastandardi	
Pienin myyntiyksikkö	50
Määräyksikkö	Kappale
Paino	2,102 kg
Painoyksikkö	kg/100 kpl

Tekninen tietolehti

Supistuskappale, metrinen kierre

Tuotenumero: 2089556



Mitat

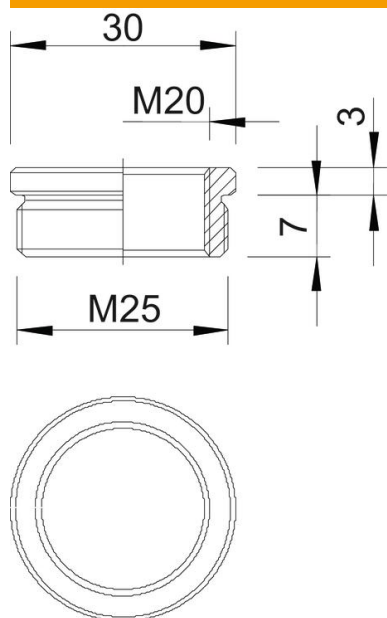

Mitta D	30 mm
Mitta L1	7 mm
Mitta L2	3 mm

Tekniset tiedot

räjähdyksenkestävä	ei
Kierretyyppi ulkokierre	metrinen
Kierretyyppi sisäkierre	metrinen
Kierteen pituus	7 mm
Kierremitat metrinen ulkokierre	25
Kierremitat metrinen sisäkierre	20
Nikkelöity	kyllä