

# Tekninen tietolehti

## Supistuskappale, metrinen kierre

Tuotenumero: 2089564

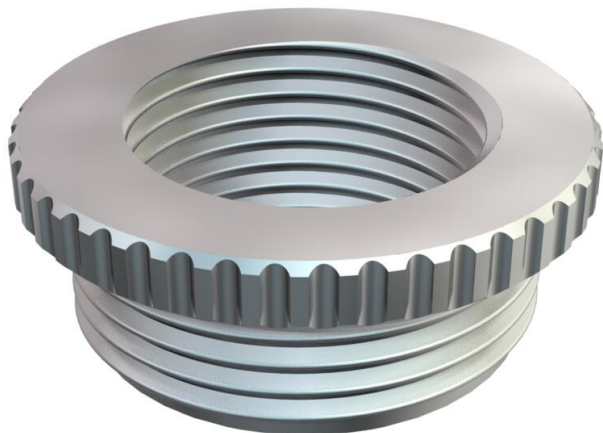

Supistus DIN46320 mukaan, metrisellä kierteellä DIN EN 60423 tai ISO 68 mukaan.

\* Hinnat DEL-noteerauksen mukaiset.



**CuZn**  
37 messinki

**N** niklattu

### Perustiedot

Tuotenumero	2089564
Tyyppi	167 R MS M32-20
Nimitys 1	Supistus metalli
Valmistaja	OBO
Koko	M32-M20
Materiaali	messinki
Pinta	niklattu
Pintastandardi	
Pienin myyntiyksikkö	50
Määräyksikkö	Kappale
Paino	6,12 kg
Painoyksikkö	kg/100 kpl

# Tekninen tietolehti

## Supistuskappale, metrinen kierre

Tuotenumero: 2089564



### Mitat

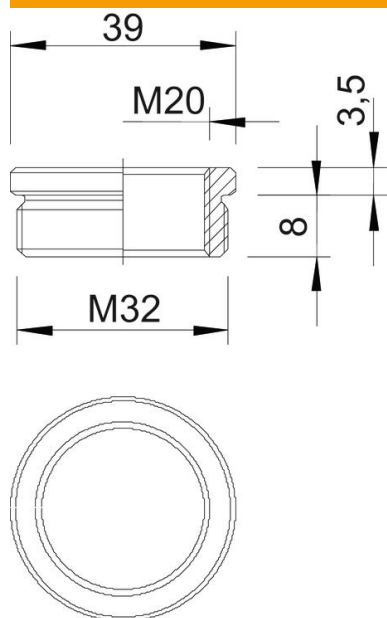

Mitta D	39 mm
Mitta L1	8 mm
Mitta L2	3,5 mm

### Tekniset tiedot

räjähdyksenkestävä	ei
Kierretyyppi ulkokierre	metrinen
Kierretyyppi sisäkierre	metrinen
Kierteen pituus	8 mm
Kierremitat metrinen ulkokierre	32
Kierremitat metrinen sisäkierre	20
Nikkelöity	kyllä