

Tekninen tietolehti

Supistuskappale, metrinen kierre

Tuotenumero: 2089572

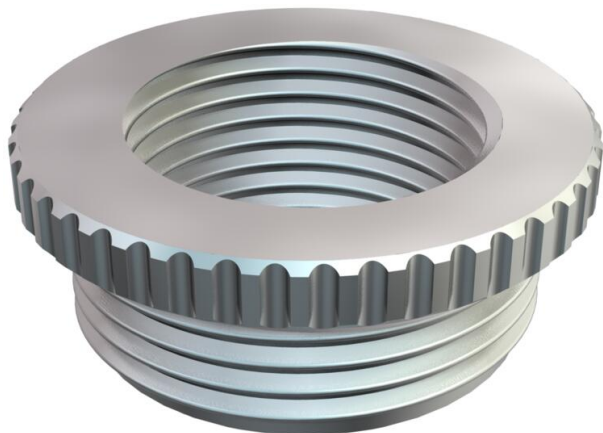

Supistus DIN46320 mukaan, metrisellä kierteellä DIN EN 60423 tai ISO 68 mukaan.

* Hinnat DEL-noteerauksen mukaiset.



CuZn
37 messinki

N niklattu

Perustiedot

Tuotenumero	2089572
Tyyppi	167 R MS M32-25
Nimitys 1	Supistus metalli
Valmistaja	OBO
Koko	M32-M25
Materiaali	messinki
Pinta	niklattu
Pintastandardi	
Pienin myyntiyksikkö	50
Määräyksikkö	Kappale
Paino	4,5 kg
Painoyksikkö	kg/100 kpl

Tekninen tietolehti

Supistuskappale, metrinen kierre

Tuotenumero: 2089572



Mitat

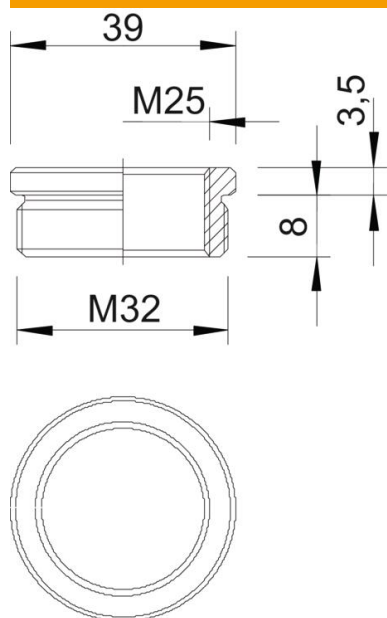

Mitta D	39 mm
Mitta L1	8 mm
Mitta L2	3,5 mm

Tekniset tiedot

räjähdyksenkestävä	ei
Kierretyyppi ulkokierre	metrinen
Kierretyyppi sisäkierre	metrinen
Kierteen pituus	8 mm
Kierremitat metrinen ulkokierre	32
Kierremitat metrinen sisäkierre	25
Nikkelöity	kyllä