

# Tekninen tietolehti

## Supistuskappale, metrinen kierre

Tuotenumero: 2089599

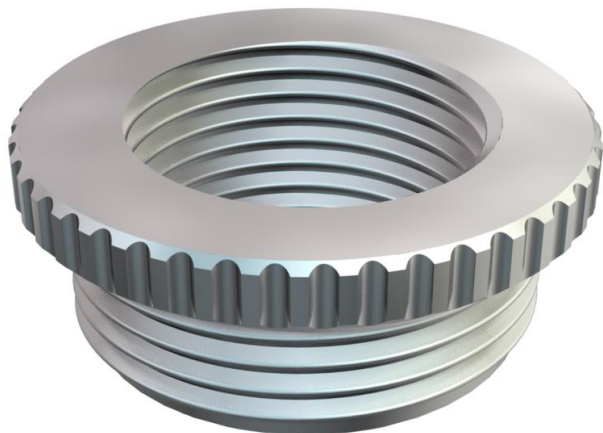

Supistus DIN46320 mukaan, metrisellä kierteellä DIN EN 60423 tai ISO 68 mukaan.

\* Hinnat DEL-noteerauksen mukaiset.



**CuZn**  
37 messinki

**N** niklattu

### Perustiedot

Tuotenumero	2089599
Tyyppi	167 R MS M40-32
Nimitys 1	Supistus metalli
Valmistaja	OBO
Koko	M40-M32
Materiaali	messinki
Pinta	niklattu
Pintastandardi	
Pienin myyntiyksikkö	25
Määräyksikkö	Kappale
Paino	6,84 kg
Painoyksikkö	kg/100 kpl

# Tekninen tietolehti

## Supistuskappale, metrinen kierre

Tuotenumero: 2089599



### Mitat

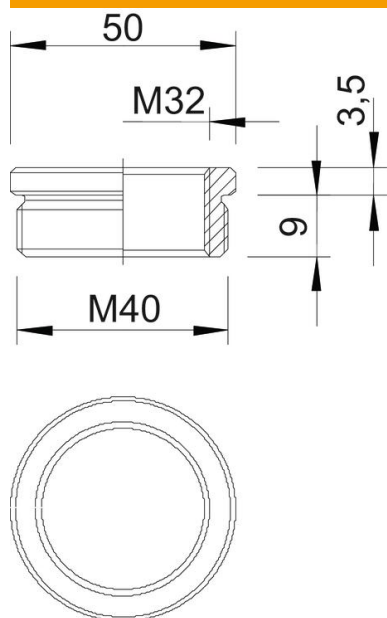

Mitta D	50 mm
Mitta L1	9 mm
Mitta L2	3,5 mm

### Tekniset tiedot

räjähdyksenkestävä	ei
Kierretyyppi ulkokierre	metrinen
Kierretyyppi sisäkierre	metrinen
Kierteen pituus	9 mm
Kierremitat metrinen ulkokierre	40
Kierremitat metrinen sisäkierre	32
Nikkelöity	kyllä