

Tekninen tietolehti

Supistuskappale, metrinen kierre

Tuotenumero: 2089637



Supistus DIN46320 mukaan, metrisellä kierteellä DIN EN 60423 tai ISO 68 mukaan.

* Hinnat DEL-noteerauksen mukaiset.



CuZn
37 messinki

N niklattu

Perustiedot

Tuotenumero	2089637
Tyyppi	167 R MS M63-50
Nimitys 1	Supistus metalli
Valmistaja	OBO
Koko	M63-M50
Materiaali	messinki
Pinta	niklattu
Pintastandardi	
Pienin myyntiyksikkö	10
Määräyksikkö	Kappale
Paino	10,09 kg
Painoyksikkö	kg/100 kpl

Tekninen tietolehti

Supistuskappale, metrinen kierre

Tuotenumero: 2089637



Mitat

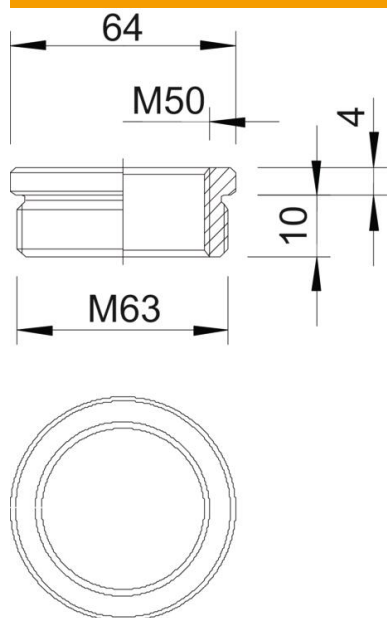

Mitta D	64 mm
Mitta L1	10 mm
Mitta L2	4 mm

Tekniset tiedot

räjähdyksenkestävä	ei
Kierretyyppi ulkokierre	metrinen
Kierretyyppi sisäkierre	metrinen
Kierteen pituus	10 mm
Kierremitat metrinen ulkokierre	63
Kierremitat metrinen sisäkierre	50
Nikkelöity	kyllä