

Tekninen tietolehti

Supistuskappale, PK-kierre

Tuotenumero: 2089114



Supistus DIN 46320 mukaan, PK-kierteellä DIN 40430 mukaan.

* Hinnat DEL-noteerauksen mukaiset.



CuZn
37 messinki

N niklattu

Perustiedot

Tuotenumero	2089114
Tyyppi	167 R MS PG13-9
Nimitys 1	Supistus metalli
Valmistaja	OBO
Koko	PG13,5-PG9
Materiaali	messinki
Pinta	niklattu
Pintastandardi	
Pienin myyntiyksikkö	50
Määräyksikkö	Kappale
Paino	1,12 kg
Painoyksikkö	kg/100 kpl

Tekninen tietolehti

Supistuskappale, PK-kierre

Tuotenumero: 2089114



Mitat

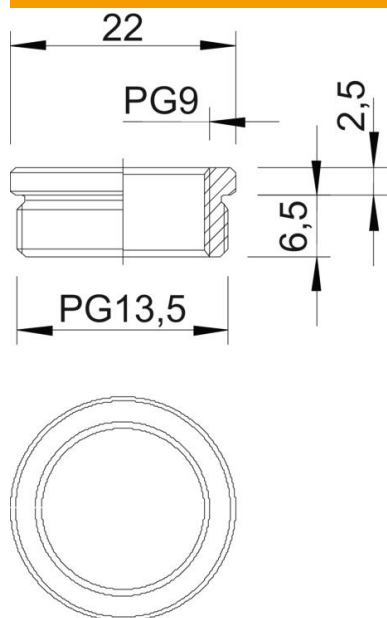

Mitta D	22 mm
Mitta L1	6,5 mm
Mitta L2	2,5 mm

Tekniset tiedot

räjähdyksenkestävä	ei
Kierretyyppi ulkokierre	PG
Kierretyyppi sisäkierre	PG
Kierteen pituus	6,5 mm
Kierremitat PK ulkokierre	13,5
Kierremitat PK sisäkierre	7
Nikkelöity	kyllä