

Tekninen tietolehti

Supistuskappale, PK-kierre

Tuotenumero: 2089270

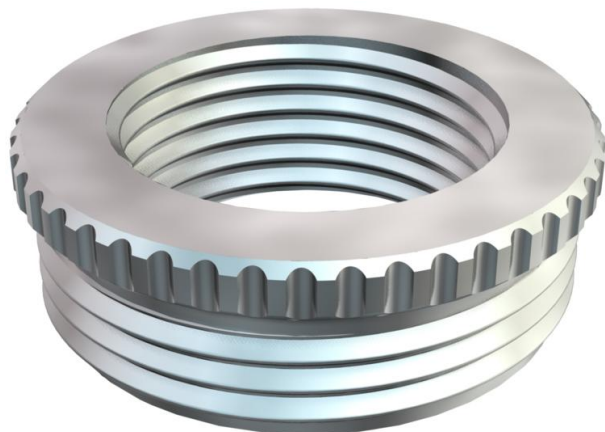

Supistus DIN 46320 mukaan, PK-kierteellä DIN 40430 mukaan.

* Hinnat DEL-noteerauksen mukaiset.



CuZn
37 messinki

N niklattu

Perustiedot

Tuotenumero	2089270
Tyyppi	167 R MS PG21-16
Nimitys 1	Supistus metalli
Valmistaja	OBO
Koko	PG21-PG16
Materiaali	messinki
Pinta	niklattu
Pintastandardi	
Pienin myyntiyksikkö	50
Määräyksikkö	Kappale
Paino	1,964 kg
Painoyksikkö	kg/100 kpl

Tekninen tietolehti

Supistuskappale, PK-kierre

Tuotenumero: 2089270



Mitat

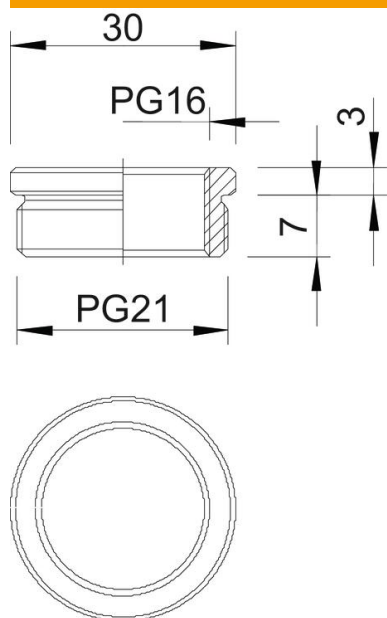

Mitta D	30 mm
Mitta L1	7 mm
Mitta L2	3 mm

Tekniset tiedot

räjähdyksenkestävä	ei
Kierretyyppi ulkokierre	PG
Kierretyyppi sisäkierre	PG
Kierteen pituus	7 mm
Kierremitat PK ulkokierre	21
Kierremitat PK sisäkierre	16
Nikkelöity	kyllä