

Tekninen tietolehti

Supistuskappale, PK-kierre

Tuotenumero: 2089351



Supistus DIN 46320 mukaan, PK-kierteellä DIN 40430 mukaan.

* Hinnat DEL-noteerauksen mukaiset.



CuZn
37 messinki

N niklattu

Perustiedot

Tuotenumero	2089351
Tyyppi	167 R MS PG36-29
Nimitys 1	Supistus metalli
Valmistaja	OBO
Koko	PG36-PG29
Materiaali	messinki
Pinta	niklattu
Pintastandardi	
Pienin myyntiyksikkö	25
Määräyksikkö	Kappale
Paino	6,98 kg
Painoyksikkö	kg/100 kpl

Tekninen tietolehti

Supistuskappale, PK-kierre

Tuotenumero: 2089351



Mitat

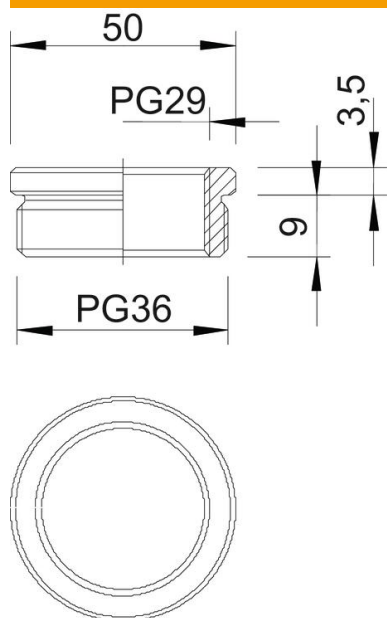

Mitta D	50 mm
Mitta L1	9 mm
Mitta L2	3,5 mm

Tekniset tiedot

räjähdyksenkestävä	ei
Kierretyyppi ulkokierre	PG
Kierretyyppi sisäkierre	PG
Kierteen pituus	9 mm
Kierremitat PK ulkokierre	36
Kierremitat PK sisäkierre	29
Nikkelöity	kyllä