

Tekninen tietolehti

Vastamutteri, M-kierre

Tuotenumero: 2091666



Vastamutteri DIN 46319 mukaan metrisellä kierteellä IEC 423 mukaan.
* Hinnat DEL-noteerauksen mukaisesti.



CuZn
37 messinki

N niklattu

Perustiedot

Tuotenumero	2091666
Tyyppi	169 MS M40
Nimitys 1	Vastamutteri
Valmistaja	OBO
Koko	M40
Materiaali	messinki
Pinta	niklattu
Pintastandardi	
Pienin myyntiyksikkö	50
Määräyksikkö	Kappale
Paino	1,92 kg
Painoyksikkö	kg/100 kpl

Tekninen tietolehti

Vastamutteri, M-kierre

Tuotenumero: 2091666



Mitat

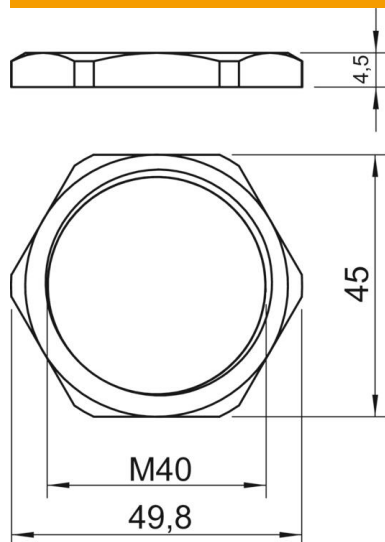

Mitta E	49,8 mm
Mitta L	4,5 mm

Tekniset tiedot

Kierre	M40_x_1,5
Kierretyyppi	metrinen
Kierteen nimelliskoko metrinen/ PG	40
Lasikuituvahvisteinen	ei
Halogeeniton	ei
Iskunkestävä	ei
Avainkoko	45