

Vastamutteri, DIN 46320 mukaan PK-kierteellä DIN 40430 mukaan.

* Hinnat DEL-noteerauksen mukaisesti.



CuZn
37 messinki

N niklattu

Perustiedot

Tuotenumero	2091364
Tyyppi	169 MS PG36
Nimitys 1	Vastamutteri
Valmistaja	OBO
Koko	PG36
Materiaali	messinki
Pinta	niklattu
Pintastandardi	
Pienin myyntiyksikkö	50
Määräyksikkö	Kappale
Paino	2,1 kg
Painoyksikkö	kg/100 kpl

Tekninen tietolehti

Vastamutteri, PK-kierre

Tuotenumero: 2091364



Mitat

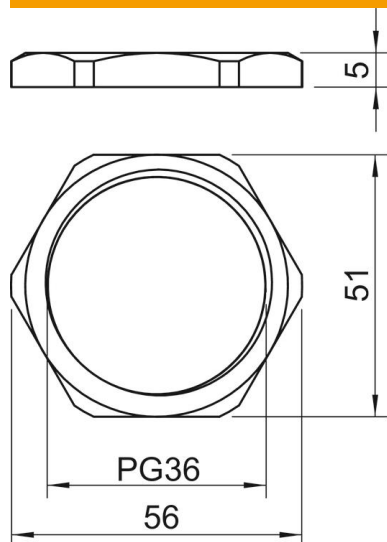

Mitta E	56 mm
Mitta L	5 mm

Tekniset tiedot

Kierre	Pg_36
Kierretyyppi	PG
Kierteen nimelliskoko metrinen/ PG	36
Lasikuituvahvisteinen	ei
Halogeeniton	ei
Iskunkestävä	ei
Avainkoko	51