

Tekninen tietolehti

Kaapeli- ja putkikiinnike 732 A2

Tuotenumero: 1362646



Kaapeli- ja putkikiinnike asennusputkien ja kaapelien asennukseen seiniin, kattoihin ja lattioihin. Itselukittuvalla yläosalla. Kiinnitys sisäkierreosasta. Kiinnikkeet pinnoilla G ja FT koosta 20 alkaen voidaan asentaa naulaimella tai pulttinaulaimella.

Hyväksytty palonkestäviin asennuksiin DIN 4102 osan 12 mukaisesti, paloluokat E 30 - E 90.



A2 teräs, ruostumaton 1.4301

Perustiedot

Tuotenumero	1362646
Tyyppi	ASG 732 53 A2
Nimitys 1	Putkikiinnike
Nimitys 2	M6 -sisäkierteellä
Valmistaja	OBO
Koko	44-53mm
Materiaali	teräs, ruostumaton 1.4301
Pienin myyntiyksikkö	20
Määräyksikkö	Kappale
Paino	4,781 kg
Painoyksikkö	kg/100 kpl

Tekninen tietolehti

Kaapeli- ja putkikiinnike 732 A2

Tuotenumero: 1362646



Mitat

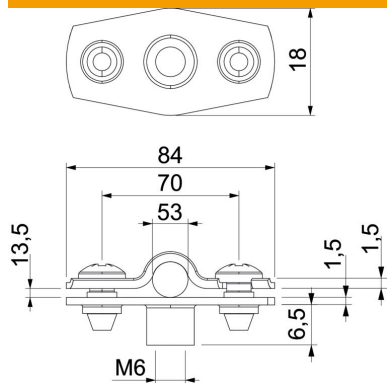

Mitta A	84 mm
Mitta B	70 mm
Mitta b	18 mm
Mitta D	53 mm
Mitta d maks.	53 mm
Mitta d min.	44 mm
Mitta H1	12 mm
Mitta t1 (mm)	1,5
Mitta t2 (mm)	1,5
Mitta x	13,5 mm

Tekniset tiedot

Etäisyys seinään	kyllä
Kaapelien/asennusputkien lukumäärä	1
Malli	Suljettu
halkaisijalle	44 - 53
Soveltuu paloalueelle	kyllä
Halogeeniton	kyllä
Muovipäällyste	ei
Materiaalin vahvuus	1,5 mm
Kiinnitysalue D maks.	53 mm
Kiinnitysalue D min.	44 mm
UV-kestävä	kyllä