

# Tekninen tietolehti

Läpivientikaulus yksittäisten kaapeleiden ja kaapelinippujen läpivientiin palosuojakanavien PYROLINE® Con sivuseinästä. Sisältää kiinnitysruuvit.

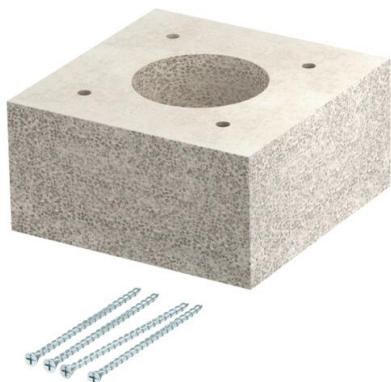

Läpivientikaulus yksittäisten kaapeleiden ja kaapelinippujen läpivientiin palosuojakanavien PYROLINE® Con D ja PYROLINE® Con S sivuseinästä. Sisältää kiinnitysruuvit.



lasikuituvahvisteinen kevytbetoni

## Perustiedot

Tuotenumero	7215464
Tyyppi	KAD-8040
Nimitys 1	Pyroline Läpivientikaulus
Nimitys 2	for PYROLINE Con
Valmistaja	OBO
Koko	80x80x40
Väri	harmaa
Materiaali	lasikuituvahvisteinen kevytbetoni
Pienin myyntiyksikkö	1
Määräyksikkö	Kappale
Paino	28 kg
Painoyksikkö	kg/100 kpl

# Tekninen tietolehti

Läpivientikaulus yksittäisten kaapeleiden ja kaapelinippujen läpivientiin palosuojakanavien PYROLINE® Con sivuseinästä. Sisältää kiinnitysruuvit.



## Mitat

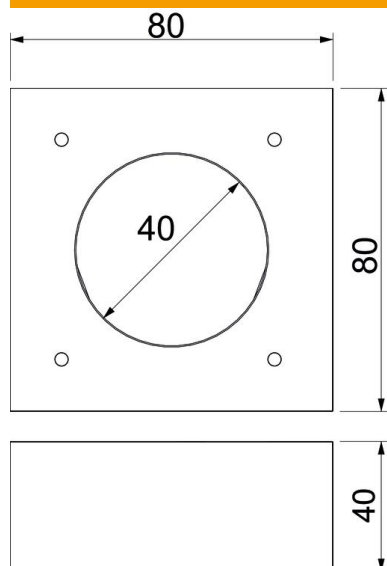

Mitat	80x80x40
Pituus	80 mm
Pohjamitta	80 mm
Korkeus	40 mm
Mitta A	80 mm
Mitta D	40 mm

## Tekniset tiedot

Asennustarvikkeiden tyyppi	Muuta
----------------------------	-------