

Tekninen tietolehti

90° kulmakappale trapetsipianalla FT

Tuotenumero: 7098901



90° kulmakappale tikashyllylle laiva-asennukseen tyyppi SL 62 sivun korkeudella 40 mm, hitsatuilla, alaspäin avoimilla re'itetyillä trapetsipienoilla. Jatkokappaleet on tilattava erikseen.

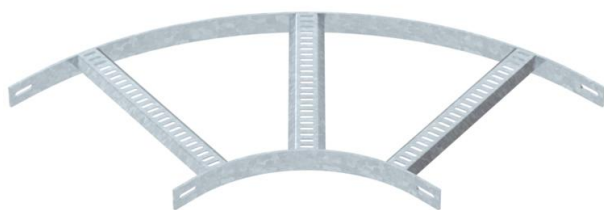

St Teräs

FT = upottamalla kuumasinkitty

Perustiedot

Tuotenumero	7098901
Tyyppi	SLB 90 62 400 FT
Nimitys 1	Kaari 90°
Nimitys 2	puolisuunnikas
Valmistaja	OBO
Koko	B410mm
Materiaali	teräs
Pinta	= upottamalla kuumasinkitty
Pintastandardi	DIN EN ISO 1461
Pienin myyntiyksikkö	1
Määräyksikkö	Kappale
Paino	372 kg
Painoyksikkö	kg/100 kpl

Tekninen tietolehti

90° kulmakappale trapetsipianalla FT

Tuotenumero: 7098901



Mitat

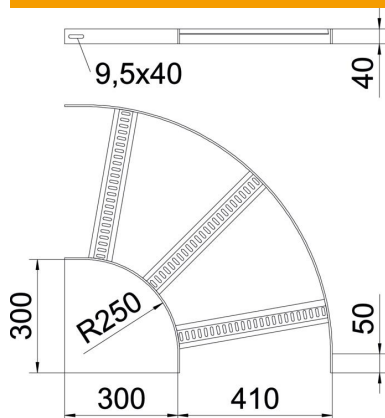

Pohjamitta	400 mm
Korkeus	40 mm

Tekniset tiedot

Taivutus (kulma)	90°
Pienojen malli	Kisko rei'itetty
Sivuprofiilin malli	Matala profiili
Liittimen malli	ilman jatkokappaletta
Palonkestävyys	ei
Suunnanmuutos	vaakasuora
Ruostumaton teräs, peitattu	ei
Saranoitu	ei
Sivurei'itys	ei
Pitkän kannatusvälin malli	ei
Materiaalivahvuus	5 mm