

# Tekninen tietolehti

## Palokatkomansetti 4 kiinnityspisteellä

Tuotenumero: 7202206

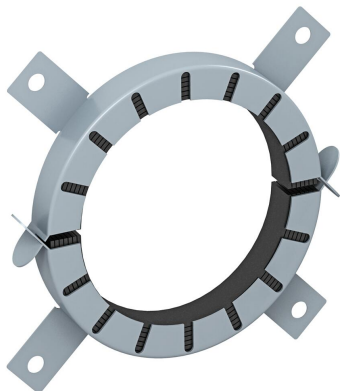

Palokatkomansetti palaville putkille.

Teräspeltikuoressa olevat palokatkopalat paisuvat palotilanteessa ja painuvat suurella paineella asennusputkea vasten. Käyttö sisätiloissa.

Kiinnitys ruuveilla tai kierrepulteilla M6 kokoon 75, sen jälkeen M8.

CE

palokatkomateriaali

### Perustiedot

Tuotenumero	7202206
Tyyppi	TCX-090
Nimitys 1	Palokatkomansetti
Nimitys 2	putkille
Valmistaja	OBO
Koko	Ø90mm
Väri	harmaa
Materiaali	Palokatkomateriaali
Pienin myyntiyksikkö	1
Määräyksikkö	Kappale
Paino	37 kg
Painoyksikkö	kg/100 kpl

### Mitat

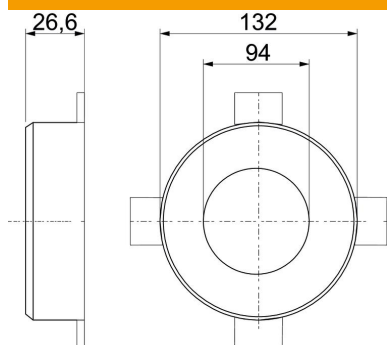

Pituus	132 mm
Pohjamitta	132 mm
Korkeus	26,6 mm
Mitta d	94 mm
Mitta d min.	132 mm
Mitta h	26,6 mm

# Tekninen tietolehti

## Palokatkomansetti 4 kiinnityspisteellä

Tuotenumero: 7202206



### Tekniset tiedot

Muoto	pyöreä
asennusputken halkaisijalle, maks.	92 mm
asennusputken halkaisijalle, min.	90 mm
Mansetin lukko	Pisto
kiinnitystarvikkeilla	ei
Lisätarvikkeet välttämättömiä	kyllä