

EGS | Luettelo 2014

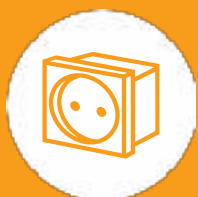

# Asennuskalusteet

THINK CONNECTED.

**Tervetuloa asiakaspalveluun!**

---

**Palvelunumero: 0207 417 500**

---

**Faksi kyselyille: 0207 417 501**

---

**Faksi tilauksille: 0207 417 501**

---

**Sähköposti: [info@obo.fi](mailto:info@obo.fi)**

**[www.obo.fi](http://www.obo.fi)**



Käytä suoraan yhteyttä OBO:n asiakaspalveluun! Tukipalvelumme numerossa 0207 417 500 palvelee päivittäin klo 8:00- 16.00 ja vastaa kaikkiin OBO:n tuotevalikoimaa koskeviin kysymyksiin. Asiakaspalvelumme tarjoaa:

- kaikki tiedot OBO:n tuotevalikoimista
- asiantuntevaa neuvontaa erityissovelluksista
- asiantuntevaa neuvontaa erityissovelluksista
- nopean ja helpon pääsyn OBO-tuotteiden teknisiin tietoihin - haluamme olla parhaita myös asiakaslähtöisyydessä!

# Sisältö

	Suunnitteluohjeet	5
	Modul 45®-sarja, kanavapistorasiat	83
	Modul 45connect®-sarja, kanavapistorasiat	95
	Modul 45®-sarja, kanavakytkimet ja muut kanavakalusteet	103
	Modul 45®-sarja, kanavadatarasiat	111
	Modul 45®-sarja, kanava AV-rasiat	121
	Modul 45®-sarja, rasia ja asennustarvikkeet	133
	Modul 45®-sarja, kojerasiat - johtokanaville Rapid 80 ja pistorasiapylväille ISS	143
	Pistorasiapaneelit	151
	Ripustettavat pistorasiapaneelit tarvikkeineen	181
	Wieland- kaapelointijärjestelmä tarvikkeineen	195
	Sisällysluettelot	203



#### **OBO:n EGS-seminaarit: Ensikäden tietoa**

Asennuskalusteita käsittelevällä laajalla koulutus- ja seminaariohjelmalla OBO välittää käyttäjille ensikäden erikoistietoja. Teoreettisten perusteiden lisäksi käsitellään käytännön sovelluksia. Aiheen laaja-alaiseen käsittelyyn kuuluvat myös asennus- ja laskentaesimerkit.

#### **Tarjouspyyntötekstit, tuotetiedot ja tietolehdet**

Helpotamme työtänne laajalla valikoimalla käytännön tarpeisiin muokattuja materiaaleja, jotka tukevat jo alkuvaiheessa esimerkiksi projektin suunnittelua ja laskentaa. Niihin kuuluvat:

- Tarjouspyyntötekstit
- Tuotetiedot
- Ohjelehdet
- Tietolehdet

Päivitämme nämä asiakirjat säännöllisesti ja ne voi hakea Internetistä asiakirjojen latauskohdasta mihin vuorokauden aikaan tahansa [www.obo.fi](http://www.obo.fi).

#### **Tarjouspyyntöasiakirjat Internetissä osoitteessa**

**[www.ausschreiben.de](http://www.ausschreiben.de)**

Maksuton pääsy yli 10.000 tietueeseen valikoimista KTS, BSS, TBS, LFS, EGS ja UFS. Internet-sivujen säännöllisen päivityksen ja laajennusten ansiosta saat aina kattavan yleiskuvan OBO:n tuotteista. Käytettävissä ovat kaikki tavallisimmat tiedostomuodot (pdf, doc, gaeb, html, text, xml, önorm). [www.ausschreiben.de](http://www.ausschreiben.de)

## Suunnittelu- ja asennusohjeiden sisältö

	Yleinen suunnitteluohje	5
	Modul 45®-sarja, kanavapistorasiat	11
	Modul 45connect®-sarja, kanavapistorasiat	15
	Modul 45®-sarja, kanavakytkimet ja muut kanavakalusteet	23
	Modul 45®-sarja, kanavadata- rasiat	29
	Modul 45®-sarja, kanava AV- rasiat	37
	Modul 45®-sarja, rasia ja asennustarvikkeet	41
	Modul 45®-sarja, kojerasiat - johtokanaville Rapid 80 ja pistorasia- pylväille ISS	49
	Pistorasiapaneelit	55
	Ripustettavat pistorasiapaneelit tarvikkeineen	75
	Lisätietoja	80



## Modul 45®



### Kaikkiin asennuksiin.

#### Uutta yksinkertaisuutta

Jokaisen rakennuksen sähköasennukset vaativat yksilöllisen ratkaisun. OBO:n Moduuli 45 -sarjan avulla löydät aina toiminnallisen ja ulkonäöltään hyvän ratkaisun. Modul 45 -sarjan tuotteita voidaan käyttää monipuolisesti: johtokanavissa, lattijärjestelmissä, pistorasipylväissä sekä uppo- ja levyseinäasennuksissa. Adapterien ja kojerasioiden avulla Modul 45 -kalusteita voidaan käyttää myös johtokanavissa 80 mm:n aukkokansilla. Kanavista ja peitelevyistä muodostuu järjestelmä, joka sopii erinomaisesti yhteen ja joka voidaan helposti mukauttaa uusien vaatimusten mukaiseksi. Kytkimet, pistorasiat ja dataverkon asennuskalusteet kiinnitetään helposti painolukituksella. Näin nopeaa ja yksinkertaista ei kalusteiden asennus ole ollut vielä koskaan aikaisemmin.

#### Modul 45 -sarjan edut:

- moduulirakenne
- helppo ja nopea suunnittelu
- asennusystävällinen
- säästää aikaa ja kustannuksia
- monipuoliset käyttömahdollisuudet
- pienikokoinen
- helposti vaihdettavissa
- joustavasti mukautettavissa
- kauniisti muotoiltu



## Modul 45 -kalustesarjan säästöt asennuksessa



**Kokonaisedullista pika-asennusta.**

### Edullisuutta ajankäytöllä

Modul 45 -järjestelmä nopeuttaa jokaisen projektivaiheen töitä, se on siis taloudellinen ratkaisu. Kojerasiattoman asennuksen ansiosta säästetään asennusaikaa ja monipuolisten lisätarvikkeiden avulla tämän järjestelmän eri sovelluksia on helppo käyttää. Se nopeuttaa suunnittelua, mikä on merkittävä kilpailuetu, kun vaaditaan lyhyessä ajassa nopeita toimia. Se pienentää myös varastointi- ja logistiikkakustannuksia: Tarvitset vähemmän eri valmistajien erilaisia järjestelmiä. Asennustekniikan ansiosta asennukset ja jälkikäteen tehtävät muutokset voidaan toteuttaa helposti ja nopeasti.

### Ajansäästö, plug & play

OBO tarjoaa Modul 45connect -kanavapistorasioilla aikaa säästävimmän, yksinkertaisimman ja turvallisimman sähköasennustavan. Kanavapistorasiat kytketään pika-asennuksena Wieland-johtosarjoilla siten, että johtosarja liitetään pistorasiaan GST18i-pistokkeen adapterilla. Pistorasioiden asennuksen aikaa ja rahaa vievät työvaiheet kuten kojerasioiden asennus, kaapelien kuoriminen ja kytkeminen, vedonpoistimen ja peitelevyjien asennus jäävät pois.

### Kokonaisedullinen kalustesarja

Asennusajat kuuluvat nykyisin toimintojen ja muotoilun rinnalla tuotteen laatuominaisuuksiin. Modul 45 -sarjan avulla voidaan yksinkertaistaa asennusta ja lyhentää asennusaikoja. Sarjan monipuolisuus, kalusteiden asennusmahdollisuudet sekä johtokanava-, lattiarasia-, pylväs-, pinta- että uppoasennukseen tekee siitä varteenotettavan vaihtoehdon perinteisiin kalustesarjoihin verrattuna. Ratkaiseva etu: Asennuskalusteet; pistorasiat ja muut kalusteet asennetaan ilman kojerasioita ja ne kiinnitetään painettavalla pikalukituksella eri asennusjärjestelmiin - täydellinen, muotopuhdas ja käytännön tarpeita vastaava asennus on valmis.



## Mikä on optimaalisin OBO:n asennusympäristö Modul 45®-sarjan kalusteille?



### Johtokanavat Rapid 80

Käytännöllisistä materiaaleista kuten PVC- muovista, teräspellistä ja alumiinista valmistetut johtokanavat ovat asennusystävällisiä ja moduulirakenteisia. Kalusterasioilla ja peitelevyillä voidaan asentaa myös kaikki Modul 45 -asennuskalusteet.



### ISS-pistorasiapylväs

Sähköisiä palveluita ei voi johtaa enää joustavammin: OBO:n ISS-pistorasiapylväät mahdollistavat syöttöpisteiden sijoittamisen työpisteiden läheisyyteen. Modul 45 -sarjan asennuskalusteiden avulla myöhempien muutosten tekeminen on aina joustavaa.

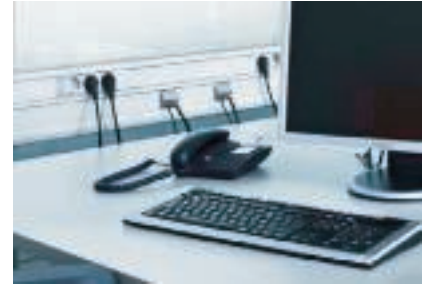

### Johtokanavat Rapid 45

Yksinkertainen asennus, moitteeton ulkonäkö: Rapid 45 -johtokanava on monikäyttöinen. Sitä voidaan käyttää johto- ja asennuskanavana ja siinä on riittävästi tilaa kaapeleille. Kytkimet, pistorasiat ja muut vastaavat kanavakalusteet kiinnitetään painolukituksella kanavan runkoon.



### Uppo- ja levyseinäasennukset

Modul 45 -asennuskalusteiden käyttömahdollisuudet lisääntyvät jatkuvasti. OBO vastaa käytännöllisten komponenttien kysynnän kasvuun uusilla ratkaisuilla ja käytännöllisillä tuotteilla - uppoasennusrasiat peitelevyineen antavat asennukselle uusia mahdollisuuksia.



### Lattia-asennusjärjestelmät

OBO:n lattia-asennusjärjestelmät mahdollistavat siistin ja huomattoman pääsyn sähköisiin palveluihin. Ne sopivat sekä onteloon että valuun, lattakanaville ja asennusputkille. Modul 45-kalustesarjan kanssa yhteensopivassa valikoimassa on ratkaisut kaikkiin lattia-asennuksiin ja kaikkiin lattioihin.



### Pistorasiapaneelit

Kaikki hyvä tulee ylhäältä: Erittäin lujat ja teollisuuskäyttöön soveltuvat pistorasiapaneelit ripustetaan kattoon. Ne voidaan kalustaa Modul 45 -kalusteilla virransyöttöä, tietoverkkoa ja paineilmaa varten. Saatavana on esikalustetut ja esikytketyt yksiköt.



## Optimaalinen asennusympäristö Modul 45® -kalustesarjan tuotteille



### **Dream Team: Rapid 45 -johtokanavat ja Modul 45 -kalustesarja**

#### **Toisiaan varten tehtyt: Rapid 45 ja Modul 45**

Rapid 45 -johtokanavat ja ISS- pistorasiapylväät 45 mm:n kansiaukolla ovat kehitetty Modul 45 -sarjan asennuskalusteille - nykyaikaisen, kapean muotoilun ja ajanmukaisen taloudellisen asennuksen täydellistä yhteispeliä. Asennuksessa ei tarvitse käyttää kojerasioita tai peitelevyjä. Asennuskalusteet asennetaan painamalla kansiaukkoon ja ne muodostavat johtokanavan kanssa täydellisen kokonaisuuden.

#### **Merkille pantavaa: Johtokanava GEK Rapid 45**

Rapid 45 johtokanaville on ominaista siro ja matala muoto. Luonnonväriin anodisoidun tai valkoiseksi maalatun pinnan ansiosta alumiininen johtokanava Rapid 45 on helppo sijoittaa sisustukseltaan vaativiin tiloihin. Tarjolla on kaksi kokoa yksiosainen ja kaksiosainen johtokanava.

#### **Kauniin kapea pistorasiapylväs - ISS**

ISS 45 mm:n kansiaukolla. Modul 45 -sarjan alumiinisen, kaunismuotoisen ISS pistorasiapylvään halkaisija on vain 70 mm. Etupuolella on aukko Modul 45 -sarjan kytkimien ja pistorasioiden suoraan asennukseen. Alumiinikansi peittää sen täydellisesti mahdollistaen erittäin kapean muodon.



Modul 45 -kanavakalusteissa on kaikki ne ominaisuudet, jotka ovat välttämättömiä edullisessa sähköasennuksessa. Niissä on moninaiset jousiliittimet. Niitä asennetaan ilman erillisiä kojerasioita ja ne kiinnittyvät painamalla painolukituksella. Moniosaiset pistorasiat toimitetaan 2 - 3 -osaisina. Niillä voidaan tehdä erittäin edullinen ja aikaa säästävä asennus. Perinteisille asennuksille ominaista, aikaa vievää erillisten pistorasioiden kytkentää ei tarvita ollenkaan.

## Modul 45connect -kanavapistorasiat suunnitteluohje



Maakohtaiset pistorasiat	12
Modul 45 -kanavapistorasiat asennusohjeet	13

## Maakohtaiset pistorasiat



### Kanavapistorasia - Tanskan standardi

pistotulpille tyyppi C (Euro) ja K:  
• Tanska



### Kanavapistorasia maadoitustapilla

pistotulpille tyyppi C (Euro) ja E:  
• Belgia  
• Ranska  
• Monaco  
• Puola  
• Slovakia  
• Tšekki



### Kanavapistorasia - Sveitsin standardi

pistotulpille C (Euro) ja J:  
• Liechtenstein  
• Sveitsi



### Pistorasia, brittiläinen standardi

pistoketyypille G:  
• Yhdistynyt kuningaskunta  
• Irlanti  
• Malta



### Suojakosketinpistorasia

liittimelle tyyppi C (Euro) ja F:

- Albania
- Andorra
- Bosnia ja Hertsekovina
- Bulgaria
- Saksa
- Viro
- Suomi
- Kreikka
- Islanti
- Italia
- Kroatia
- Latvia
- Liettua
- Luxemburg
- Makedonia
- Moldavia
- Montenegro
- Alankomaat
- Norja
- Itävalta
- Portugali
- Romania
- Venäjä
- Ruotsi
- Serbia
- Slovenia
- Espanja
- Turkki

- Ukraina
- Unkari

### Sähkösaannin turvaaminen

Erikoisvirtapiiriin erottamiseen teollisuus- ja liikekohteissa pistorasiat voidaan toimittaa oranssin, vihreän ja punaisen värisinä. Näin esim. laboratorioissa voidaan täyttää kaikki vaatimukset DIN VDE 100 osan 710 mukaan.

Tuotemuutokset mahdollisia

## Modul 45® kanavapistorasioden asennusohje



### Liitin

Sähkökytkentä tehdään integroiduilla liittimillä, jotka on tarkoitettu jäykille kaapeleille poikkileikkauksella 1,5 - 2,5 mm<sup>2</sup>. Joustaviin päihin pitää asentaa kaapelitulppa.



### Vedonpoistimen käyttö

Vedonpoistin kiinnitetään etupuolen kiinnitysuuriin. Vedonpoisto kaapeleille 10 mm:n halkaisijaan asti toteutetaan standardin mukaisesti.



### Koodattujen pistorasioiden käyttö

Koodattuja pistorasioita käytetään erikoisvirtapiireissä. Pistorasiat on koodattu mekaanisesti siten, että tavallisia pistokkeita ei voi käyttää niissä.



### Koodauspistokkeen käyttö

Haittalevyn avulla on mahdollista liittää pistotulppa tällä tavoin koodattuun pistorasiaan. Haittalevy sijoitetaan pistotulppaan ja liimataan kiinni.



Modul 45connect -pistorasioiden avulla sähköasennukset voidaan tehdä entistä nopeammin ja varmemmin. Pistorasia asennetaan ja liitetään vain muutamalla kädenliikkeellä. Pistorasia kytketään pika-asennuksena Wieland-johtosarjoilla siten, että johtosarja liitetään pistorasiaan GST18i-pistokkeella. Tämän jälkeen asennetaan pistorasiat painamalla paikoilleen. Uudet turvallisesti, varmasti ja helposti asennettavat pistorasiat tekevät OBO:n Modul 45 -sarjan käytöstä

entistä taloudellisemman.

## Suunnitteluohjeet Modul 45connect®-kalusteille, pistorasiat ja asennuksen lisätarvikkeet



Modul 45connect® -kalustesarja	16
Modul 45connect® -kalustesarjan edut	17
Modul 45connect® -käyttömahdollisuudet	18
Asennusohjeet - Modul 45connect® -kanavapistorasiat	19

## Modul 45connect® -kalustesarja

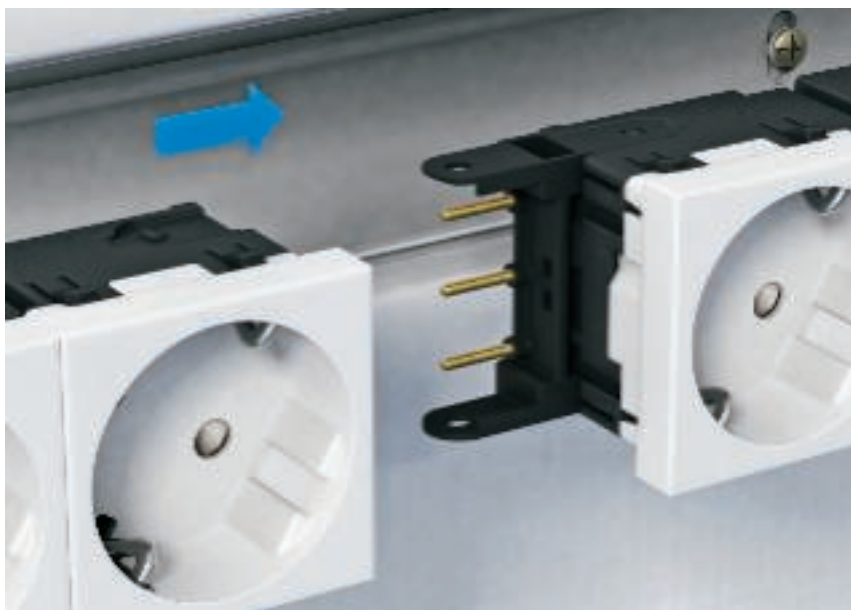

### Pika-asennuksiin

Aika on rahaa! Tämän sanonnan merkitys kasvaa päivä päivältä. Asennusajat ovat muuttuneet ratkaiseviksi tuotevalinnoissa. Modul 45 -sarjan kanavapistorasiat tarjoavat uusia ja innovatiivisia asennusmahdollisuuksia nopeuden, luotettavuuden ja joustavuuden suhteen.

### Uusi kanavapistorasia

Modul 45connect -kanavapistorasiat helpottavat asennustyötä ja lyhentävät asennusaikoja ja -kustannuksia. Uusien Modul 45 -kanavapistorasioiden kytkentäliittimet sijaitsevat päissä. Ne sopivat sen vuoksi erittäin hyvin käytettäväksi johtokanavissa ja pistorasiapylväissä. Tavallisen kiinteän johdotuksen lisäksi, johdon poikkipintaan 2,5 mm<sup>2</sup> asti, pistoliitäntöjen uusi järjestys mahdollistaa liittimien ja jatkoliittimien helpon asennuksen. Eri markkina-alueiden tarpeita varten löytyy suojakosketinpistorasioita ja maadoitustapilla varustettuja pistorasioita 2- ja 3-osaisina malleina 33° pistosuunnalla.

### Adapterit

Kaikki Modul 45connect -sarjan adapterit on luotettavia Wieland GST 18i -adaptereita, joiden avulla voidaan kaapeloida kanavapistorasiayhdistelmiä Wieland VL-johtosarjoilla. Eri rasiaryhmien erottamiseksi kaikki johtosarjat ovat saatavana mustina ja valkoisina.

### Jatkoliitin

Uusi lisätoiminto on pistorasioiden yhdistäminen kytkentäliittimellä Modul 45connect -sarjassa. Moniosaisia pistorasioita voidaan yhdistää toisiinsa ilman lisäjohdotuksia (enimmillään 6-osaisiksi yhdistelmiksi).



## Modul 45connect® -kalustesarjan edut

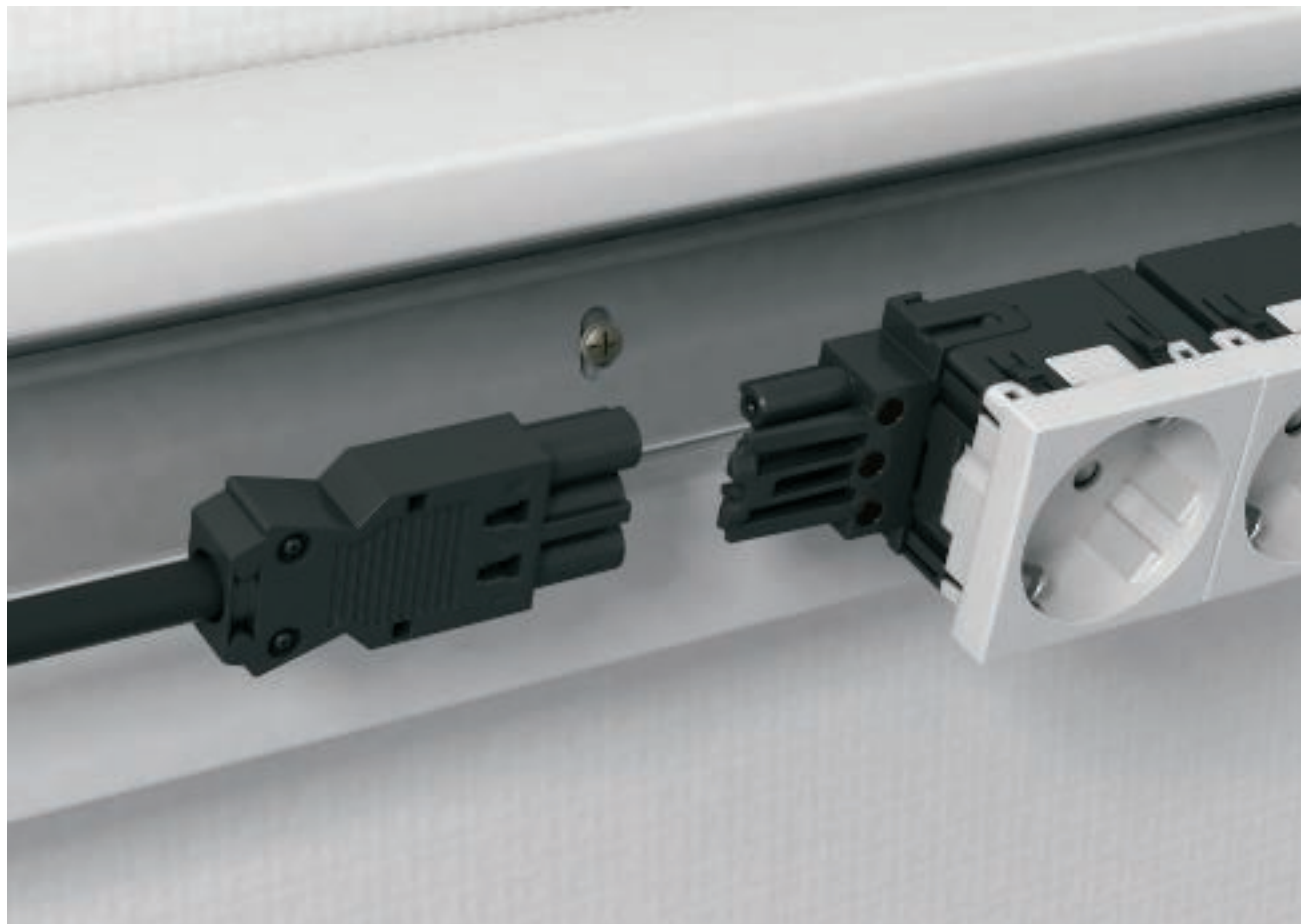

### Nopea asennus

Modul 45connect -sarjan pistorasiat yhdistettynä liittimiin lyhentävät asennusaikaa merkittävästi verrattuna perinteisiin pistorasioihin. Aikaa vievät työvaiheet, kuten pistorasioiden kytkeminen, kaapelien kuoriminen, johtojen liittäminen ja vedonpoistinten asennus, jäävät pois. Pistorasian voidaan kytkeä käden käänteessä ilman työkaluja.

### Kosketussuoja sisältyy

Kun sähköasennuksissa käytetään Modul 45connect kanavapistorasioita Wieland-adaptoreilla tai pistoliittimillä, ei tarvita erillistä kojerasiaa. Modul 45connect takaa kattavan kosketussuojan standardien mukaisesti.

### Enemmän turvallisuutta

Liitäntäpuolien vaihtuminen on adapterien käytössä lähes mahdotonta. Jokaisessa pistorasiassa on pistorasia- ja pistokeosa, johon voidaan liittää vain siihen sopiva adapteri. Epämiellyttävät yllätykset ja virheellisistä johdotuksista aiheutuneet vahingot eivät ole mahdollisia,

kun käytetään Modul 45connect -pistorasioita.

### Joustavuutta ja luotettavuutta

Jälkikäteen suoritettavassa asennuksessa irrotetaan vain pistoliittimet ja järjestelmä voidaan mukauttaa ongelmitta uusien tarpeiden mukaiseksi.





## Modul 45connect -kanavapistorasioiden käyttömahdollisuudet



### Johtokanavat 45 kansiaukolla

Modul 45connect -sarjan pistorasioiden edut voidaan hyödyntää täysimittaisesti johtokanavien avulla, joissa on 45 kansiaukko. Pistorasiat voidaan lukita suoraan kansiaukkoon, niiden asentaminen on näin erittäin vaivatonta. Pistorasiat liitetään toisiinsa jatkoliitimillä. Pistorasiat voidaan liittää toisiinsa helposti ja nopeasti (jopa 6-osaiseksi yhdistelmäksi) Modul 45connect -sarjan jatkoliitimillä.

### Johtokanavat 80 kansiaukolla

Kalusteet voidaan asentaa johtokanaviin 80 kansiaukolla kojeadapteriin 71MT3/45 avulla. Kojeadapteri on alaspäin avoin ja siinä on riittävästi tilaa suorille GST 18i-adaptereille. JatkokytKentä seuraavaan pistorasiaan voidaan tehdä helposti. Lisäetu: Modul 45connect -pistorasioiden pieni koko ja matala asennussyvyys jättävät paljon tilaa lisäkaapeliin ja johtojen asennuksille.

### Lattiakanavat kaksoislattiaan ja avattavat lattiakanavat

Modul 45connect -kanavapistorasioiden asennus kaksoislattiaan ja avattaviin lattiakanaviin on vaivatonta ja luotettavaa. Kalusteet asennetaan kojerasioissa MT3/45 ja MT4/45. Pistorasia liitetään U-muotoisella adapterilla, joka on suunniteltu erityisesti lattia-asennuksiin. Wieland- johtosarjat liitetään U-muotoiseen adapteriin pistorasian alapuolella. Modul 45connectin avulla voidaan helposti ja nopeasti koota myös pistorasiayhdistelmät kuten 1 x 4-osainen tai 2 x 2-osainen yhdistelmät.

## Asennusohje - Modul 45connect® -kanavapistorasiat



### Perinteinen kojekytkentä

Sähkökytkentä tehdään integroiduilla liittimillä, jotka on tarkoitettu jäykille kaapeleille poikkeileikkauksella 1,5 - 2,5 mm<sup>2</sup>. Joustaviin päihin pitää asentaa kaapelitulppa.



### Vedonpoistimen käyttö

Vedonpoistin kiinnitetään etupuolen kiinnitysuruihin. Vedonpoisto kaapeleille 10 mm:n halkaisijaan asti toteutetaan standardin mukaisesti.



### Kanavapistorasian kytkentä adaptoreilla

Pistorasioissa on kaksi liittäntäpuolta, uros- ja naaraspuoli. Mekaanisella koodauksella adapterien liittämismahdollisuudet rajataan yhdelle puolelle.



### Pistokepuolen adapterin koodaus

Ennen adapterin asennusta pitää tarkastaa yhteensopivuus pistorasian koodauksen kanssa. Jokaisessa pistorasiassa on urosliitinpuoli.

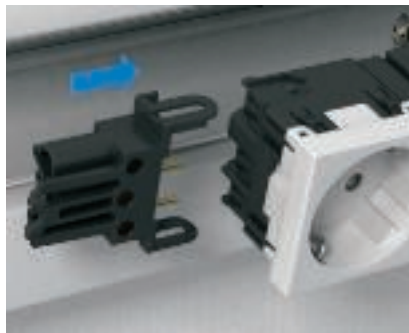

### Adapteri, uros, suora

Liitin (pistokepuolen liitin) painetaan ja lukitaan pistorasiaan (urospanpuolelle).



### Jatkoliitin, pistorasia

Jatkoliitin painetaan ja lukitaan ensimmäiseen pistorasiaan. Suojuksen poistamisen jälkeen siihen voidaan kytkeä seuraava pistorasia. Ohje: Enimmillään on sallittua asentaa pistorasiayhdistelmä 2 jatkoliittimellä.



### Pistorasiapuolen adapterin koodaus

Ennen adapterin asennusta pitää tarkastaa yhteensopivuus pistorasian koodauksen kanssa. Jokaisessa pistorasiassa on liitinpuoli.

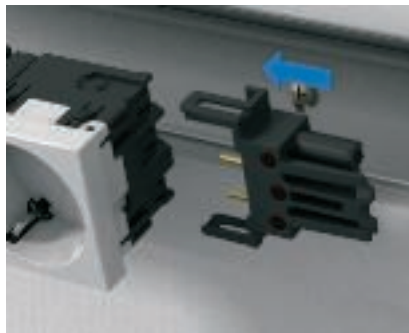

### Adapteri, naaras, suora

Liitin (holkkipuolen liitin) painetaan ja lukitaan pistorasian naaraspuolelle.



### Kalusteasennus - Rapid 80 / ISS

Kalusteet asennetaan Rapid 80 -johtokanaviin ja ISS-pistorasiapylväisiin tyyppiin 71MT2 45 tai 71MT3 45 kanavakalusteilla.



### Jatkoliitin, GST18

Jatkoliittimellä VB-G GST18.. pistorasiat voidaan liittää toisiinsa Rapid 80 -johtokanaviin ja ISS-pistorasiapylväissä.



### Adapteri, U-muoto

Liitin (U-muotoinen, pistokepuolen liitin) työnnetään ja lukitaan pistorasiaan (urospanpuolelle).



### Kalusteasennus lattia-asennusjärjestelmissä

Kalusteet asennetaan lattia-asennusjärjestelmässä tyyppiin MT3 45 tai MT4 45 kojerasioilla.



#### **Ylijännitesuojan asennus**

Ylijännitesuoja työnnetään siten kojerasiaan, että merkintäikkuna on sisäpuolella.

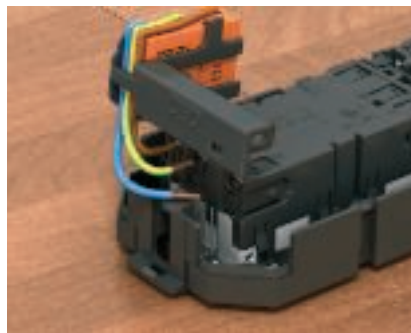

#### **Ylijännitesuojan liittäminen**

Ylijännitesuoja liitetään pistorasiaan. Ohje: Varmista, että napaisuus on oikea.



#### **Ylijännitesuojan valmis asennus**

Kojerasia lukitaan pistorasiaan.

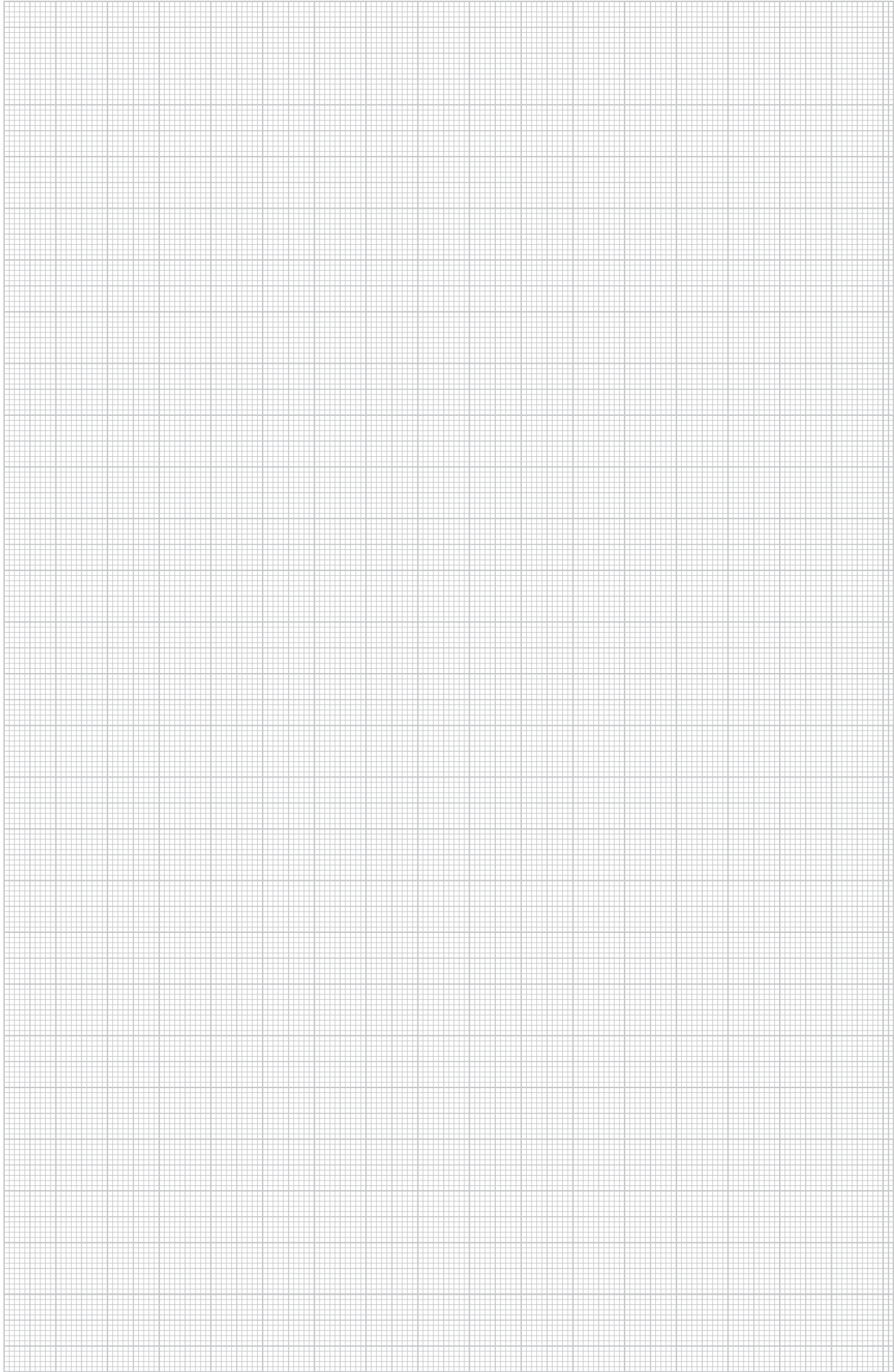



Olipa kyseessä valaistukseen ja talotekniikan ohjaus ja säätö tai tele- ja antenniasennukset, ne voidaan toteuttaa Modul 45 -kanavakalusteilla. Täydellisen kytkin- ja painikevalikoiman (1/2 ja 1/1 mod. leveys) lisäksi Modul 45 -sarjaan kuuluu myös kanavakalusteita kuten ylijännitesuojia ja muita tuotteita, jotka helpottavat kotien ja toimistojen arkipäivän toimia ja tekevät niistä turvallisempia.

# Suunnitteluohje Modul 45®-kalusteille, kytkimet ja muut kanavakalusteet



Modul 45 elektroniikkatuotteet	24
Asennusohjeet - Modul 45® kanavakytkimet ja muut kanavakalusteet	26



## Modul 45 elektroniikkatuotteet



### Sisältää elektroniikan

Sekä kotona että toimistossa Modul 45 -sarjan kytkimet tarjoavat mukavuuksia, jotka helpottavat elämää. Talotekniikan ohjaus- ja säätöjärjestelmiin OBO tarjoaa älykkäitä ratkaisuja, joissa ei tarvitse tinkiä Modul 45 -sarjan luotettavista eduista. Pienikokoisia kytkentäkelloja, verhojen viikkokytkentäkelloja, liiketunnistimia ja huonetermostaatteja voidaan käyttää Modul 45 -sarjan kanssa. Kaikki elektroniset kytkimet ovat moduulirakenteisia. Asennuksessa tarvitaan aina releyksikkö ja kaluste vaadituilla toiminnoilla. Sarjaan kuuluu kaksi releyksikköä ja neljä kalustetta eri toiminnoilla.

### Kellokytkin

Kellokytkin asennetaan releyksikköihin RE-UW ja RE-U2K. Niillä kytketään palveluja päälle ja pois automaattisesti kytkentäaikojen avulla tai manuaalisesti päälle- ja poiskytkennöillä. Kytkentätoimintoja voidaan tehdä myös releen lisäkoskettimilla.

- Valinnainen käyttö automaattisesti tai manuaalisesti
- Minimikytkentäaika on 1 minuutti.
- Päivä-/viikko-ohjelmointi.
- Voidaan ohjelmoida 24 kytkentäaikaa.
- Ohjelmointi säilyy virtakatkoksessa 30 minuutin ajan.

### Huonetermostaatti

Huonetermostaattia asennetaan releyksikköön RE-UW. Se ohjaa lämmitysjärjestelmän kiertopumppua. Ohjaus tapahtuu automaattisesti kytkentäaikojen avulla tai manuaalisesti päälle- ja poiskytkennöillä. Kytkentätoimintoja voidaan tehdä myös releen lisäkoskettimilla.

- Valinnainen käyttö automaattisesti tai manuaalisesti
- Päivä-/viikko-ohjelmointi
- Voidaan ohjelmoida 24 kytkentäaikaa
- Voidaan asettaa päivä-, yö- ja pakkassuojataso.
- Aika ja huonelämpötila voidaan asettaa koska tahansa.
- Voidaan asettaa 6 säätönopeutta (RP-arvo).
- Ohjelmointi säilyy virtakatkoksessa 30 minuutin ajan.





### Kaihtimen viikkoajastin

Kaihtimen viikkoajastin asennetaan releyksikköön RE-U2K. Sillä ohjataan kierrekaihtimia, sälekaihtimia tai markiiseja automaattisesti tai manuaalisesti. Kytkeätoimintoja voidaan tehdä myös releen kahdella lisäkoskettimilla.

- Valinnainen käyttö automaattisesti tai manuaalisesti
- Asetettava ajoaika
- Päivä-/viikko-ohjelmointi.
- Voidaan ohjelmoida 24 kytkentäaikaa.
- Ohjelmointi säilyy virtakatkoksessa 30 minuutin ajan.

### Liiketunnistin

Liiketunnistin asennetaan releyksikköön RE-UJW. Se tunnistaa ihmisten liikkeitä ja päivänvaloarvon. Valot syttyvät, kun laite tunnistaa liikkeen ja päivänvaloarvo on asetetun valoarvon alapuolella. Valot palavat liikkeen tunnistamisen keston ajan. Kun tunnistin ei enää havaitse mitään liikettä, valot sammuvat poiskytkentäajan kulumisen jälkeen. Liiketunnistimeen voidaan asettaa poiskytkentäaika. Valot voidaan kytkeä päälle ja pois laitteesta. Kytkeätoimintoja voidaan tehdä myös releen lisäkoskettimilla.

- Manuaalinen käyttö on mahdollinen
- Peittoalue 8 m
- Peittokulma vaakasuoraan 180°



## Modul 45® kanavakytkintarvikkeiden asennusohje



### Kanavakytkin/painike

Pistorasian jousiliittimet ovat langoille 1,5 - 2,5 mm<sup>2</sup>. Monisäikeiset johtimet on holkitettava ennen kytkentää.



### LED-valon asennus

LED-valo työnnetään kytkimen takapuolella olevaan aukkoon, johon se lukkiutuu.



### 90° käännetty kytkimen asennus

Kytkimien pystysuoraan asennukseen pistoraasiapylväisiin, joissa on 45 mm:n kansiaukko, tarvitaan adapteri tyyppi AD-90G M45. Adapteri sijoitetaan pylväsprofiiliin kytkimen kiinnityskohtaan ja painetaan kiinni.



### Kojeen kytkeminen - elektroniset laitteet

Sähkökytkentä toteutetaan integroiduilla ruuvi-liittimillä, jotka on tarkoitettu jäykille ja joustaville kaapeleille joiden enimmäispoikkileikkaus on 2,5 mm<sup>2</sup>. Suunniteltu koje esim. kuten kuvassa huonetermostaatti, painetaan releen istukkaan.

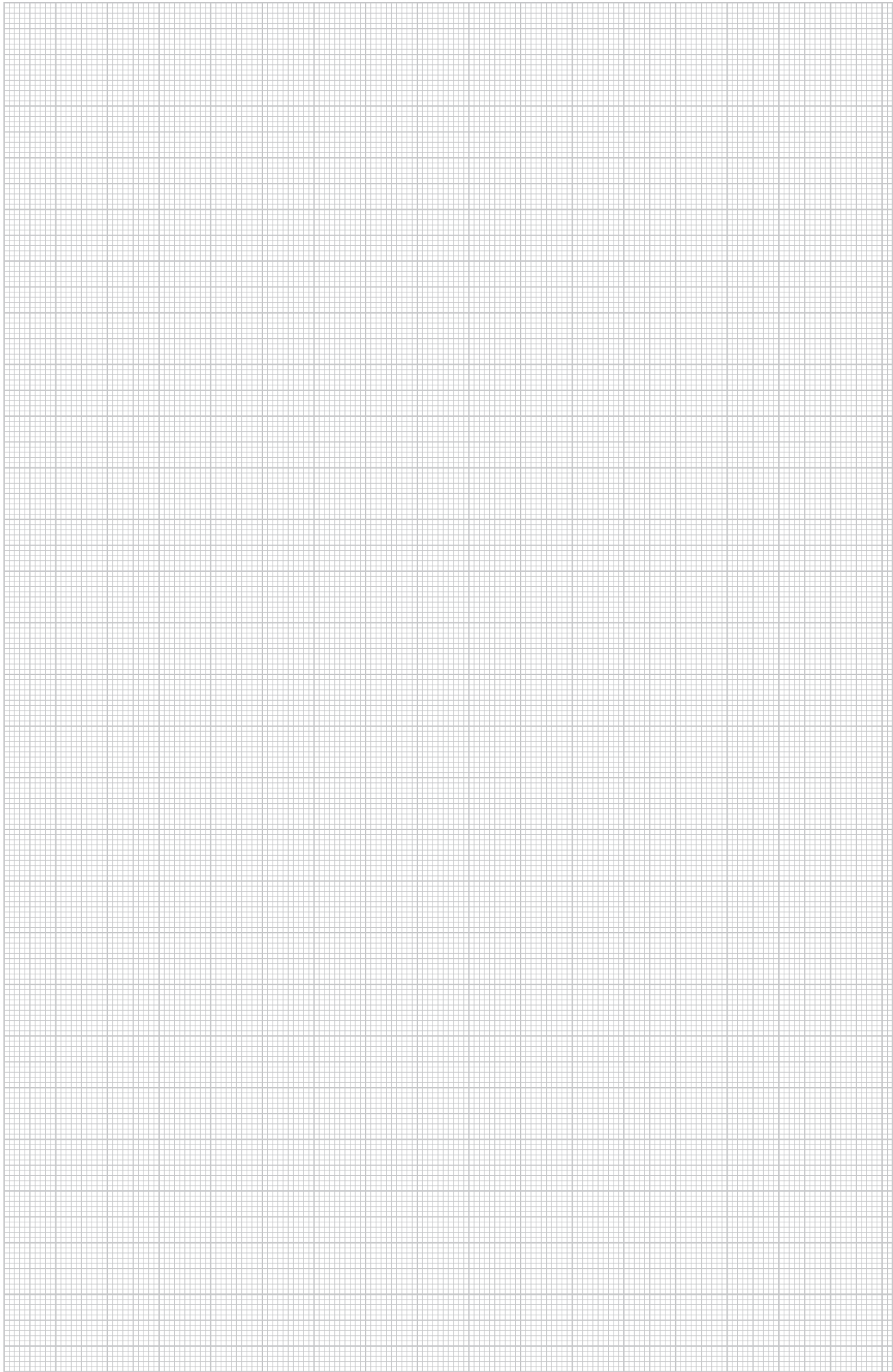



Toimistomaailmaa ei voi enää nykypäivänä kuvitella ilman tietoverkkoja. Kalusteasennusten pitää olla erittäin mukautuvia. Sen vuoksi Modul 45 -kanavatarasioiden yhdistelmä on oikea valinta. Modul 45 -kanavatarasioihin voidaan asentaa liittimet kupari- ja valokaa-pelien kytkentää varten. Käytettävissä on laaja valikoima Modul 45 -kanavakalusteita useimpien tietotekniikkavalmistajien liittimien asennukseen.

## Modul 45 -kanavadataasiat tarvikkeineen - suunnitteluohje



Tietoverkkoliittimet - Modul 45®	30
Yleiskäyttöiset kanavadataasiat Modul 45® -kalusteasennukseen	31
Yleistaulukko Eri valmistajien liittimien asennus	32
Asennusohje liittimille Cat 5 ja Cat 6	33
Asennusohje liittimelle Cat 6A	34

## Kanavadarasiat - Modul 45®



Liitin Cat 5e suojaamaton



Liitin Cat 5e suojattu



Liitin Cat 6 suojaamaton



Liitin Cat 6 suojattu



Liitin Cat 6A (ISO) suojaamaton



Liitin Cat 6A (ISO) suojattu

### Täydellistä yhteispeliä

#### Muutos kuuluu arkipäivään

Sähkö- ja tietoverkot kulkevat yhdessä. OBO:n ratkaisulla voidaan erittäin herkästi tietoverkot ja laitteet kytkeä ja päättää sähköverkkojen rinnalla samaan kalustesarjaan kuuluvilla kanavarasioilla. Tällöin muodostuu myös esteettisesti yhtenäinen järjestelmä, koska tietoverkkoasennusten kalusteet kuuluvat samaan Modul 45 -kalustevalikoimaan.

OBO:n tietoverkkoliittimet voidaan asentaa helposti ja nopeasti. Luotettavuuden ja turvallisuuden suhteen ne ovat aina paras valinta. Cat 5e liittimet soveltuvat sekä kieli-sovelluksille että tiedonsiirtosovelluksille alle 100 MHz taajuuksilla. Cat 6 liittimet soveltuvat sekä kieli-sovelluksille että nopeille tiedonsiirtosovelluksille alle 250 MHz taajuuksilla. Cat 6A liittimet on suunniteltu 10 gigabitin Ethernetverkolle (10GBASE-T) ja

tuleville huippunopeille sovelluksille aina 500 MHz taajuuteen asti.

#### Joustavuutta

Liittimestä riippumatta ne sopivat Modul 45® kanavadarasioihin. Cat 5e ja Cat 6 liittimet asennetaan kanavadarasiaan tyyppi RM. Cat 6A liittimet on varustettu tavallisella Keystone-kiinnittimillä ja ne sopivat kanavadarasiaan tyyppi C.

#### Muutoskelpoinen

Kun järjestelmään tehdään jälkikäteen muutoksia, tarvitsee vain vaihtaa liittimet sopivalla Modul 45® -kanavadarasiolla.

#### Takuut

Annamme OBO:n R&M-sarjan asennuksen kaikille tuotteille 5 vuoden, järjestelmälle 20 vuoden ja sovelluksille koko käyttöiän kestävän takuun.

## Yleiskäyttöiset kanavadarasiat Modul 45® -kalusteasennukseen



### **Kanavadarasiat pika-asennukseen**

OBO:n kanavadarasioita on kahta tyyppiä, suorat ja vinot. Molempia voidaan asentaa sekä vaakaan että pystyyn, jolloin ne sopivat sekä johtokanaviin että pistorasiapylväisiin. Liittimet ovat näin aina käytettävissä vaakasuorassa rinnakkain. Vinoissa rasioissa kaapelin taivutussäde jää pienemmäksi kuin suorissa.

### **Turvallisuus**

Integroidut pölysuojakannet peittävät kalusteen liittimet, kun ne eivät ole käytössä ja suojaavat niitä pölyltä ja muilta ulkoisilta vaikutuksilta. Käytössä suojat avataan ja kun kaapeli irrotetaan ne sulkeutuvat automaattisesti.

### **Merkintäikkuna**

Molemmissa kanavadarasiatyypeissä on merkintäikkuna ja kansi. Merkintäikkuna on suunniteltu 12 mm:n levyisille merkintänauhuille.

### **Mukautettavissa**

Kanavadarasiat toimitetaan nor-

maalisti ilman liittimiä. Perusrasioina käytetään kojerasioita ja tietoverkkoliittimet asennetaan kanavadarasioihin. Jokaiseen kanavadarasiaan voidaan asentaa 2 liittintä. Kanavadarasian molemmat mallit sopivat tavallisimmille liittimille.



## Yleistaulukko - Eri valmistajien dataliittimien asennus

Valmistaja	Dataliittimet	Vino kanavadatarasia
3M	Volition K6	Tyyppi C (ilman pölysuojaluukkua)
3M	Volition CAT6A	Tyyppi C (ilman pölysuojaluukkua)
AMP/Tyco	SL-sarja 110Connect (ilman pölysuojaa)	Tyyppi A
AMP/Tyco	SL-sarja Toolless (ilman pölysuojaa)	Tyyppi A
Avaya/Systimax	M-Serie	Tyyppi F
Brand-Rex	Liittimet tuotenumeron loppuosalla ...JAKS000CR	Tyyppi A
Brand-Rex	Liittimet tuotenumeron loppuosalla ...JAKU002	Tyyppi A
BTR Netcom	Cat 6A liitin (rakenne Keystone)	Tyyppi C
BTR Netcom	UTP-liitin (rakenne Keystone)	Tyyppi C
BTR Netcom	Cat 6A liitin (rakenne moduuli)	Tyyppi B
BTR Netcom	E-DAT-liitin (rakennemuoto moduuli)	Tyyppi B
BTR Netcom	UAE-liitin (rakenne moduuli)	Tyyppi B
CobiNet	CobiDat KS	Tyyppi C
Corning	Liittimet Keystone-kiinnityksellä	Tyyppi C
Dätwyler Cabels	MS Modul	Tyyppi B
Dätwyler Cabels	MS-N Modul	Tyyppi B
Dätwyler Cabels	KS-T ja KS-TS Modul	Tyyppi C
Dätwyler Cabels	MS-K Modul	Tyyppi C
Dätwyler Cabels	KU-T Modul	Tyyppi C
EKU	E-Stone Modul	Tyyppi C
Harting	Prelink RJ45 Keystone-liitin Cat 6A	Tyyppi C
Harting	Fixlink RJ45 Keystonemodul Kat.6A	Tyyppi C
Komos	KDM 500 Modul	Tyyppi C
Leoni Kerpen	MegaLine Keystone Cat 6A	Tyyppi C
Leoni Kerpen	ELine 500 plus (ilman pölysuojusta)	Tyyppi EP
Lexcom/Schneider	LexCom 125	Tyyppi LE
Lexcom/Schneider	LexCom 250	Tyyppi LE
Lexcom/Schneider	LexCom 500	Tyyppi LE
Nexans	LANmark RJ45 sinisellä adapterikiinnittimellä	Tyyppi A
Nexans	LANmark GG45 metallikiinnittimellä	Tyyppi A
OBO Bettermann	Liitin, tyyppi ASM-C6A	Tyyppi C
OBO Bettermann	Liitin, tyyppi ASM-C6A G	Tyyppi C
OBO Bettermann	Liitin, tyyppi ASM-C5	Tyyppi RM
OBO Bettermann	Liitin, tyyppi ASM-C5 G	Tyyppi RM
OBO Bettermann	Liitin, tyyppi ASM-C6	Tyyppi RM
OBO Bettermann	Liitin, tyyppi ASM-C6 G	Tyyppi RM
Panduit	Mini-Com	Tyyppi PA
R&M	Cat 6A liitin Keystone-kiinnityksellä	Tyyppi C
R&M	Cat 5 ja Cat 6 liittimet ilman liitinlevyä	Tyyppi RM
Rutenbeck	UM-liitin	Tyyppi C
Rutenbeck	Umflex-liitin	Tyyppi C
SETEC	UKJ-liitin	Tyyppi C
SETEC	XKJ-liitin	Tyyppi C
Telegärtner	AMJ liitin	Tyyppi C
Telegärtner	UMJ-liitin	Tyyppi C





## Asennusohje liittimille Cat 5e ja Cat 6

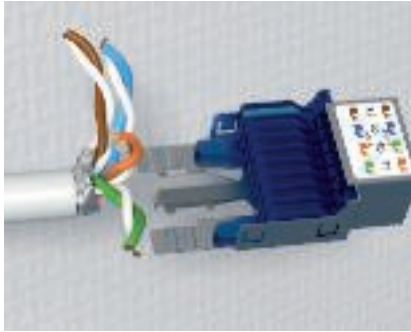

### Liittimen kytkentä - Kaapelin kuorinta

Kaapelin päällyks ja suoja poistetaan 50 mm:n mitalta.



### Vedonpoisto

Kaapeli työnnetään liittämäkappaleeseen ja vedonpoisto toteutetaan johdinsiteellä. Suojatuisissa kaapeleissa on varmistettava, että suojaus on kiinni liittämäpinnassa.



### Liittimen kytkentä - parien erottelu

Yksittäiset johtimet asennetaan liittämämerkintöjen mukaisesti liittämiin.



### Liittimen kytkentä - johtimien katkaisu

Kaapeli katkaistaan sopivan mittaiseksi sivuleikkurilla.



### Liittimen kytkentä - päättäminen

Aseta puristuskappale liittämiin ja päättää liitos painamalla. Kaapelin liittämä on valmis.

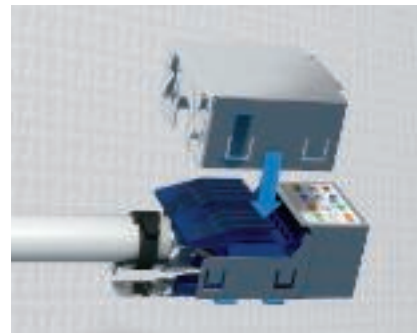

### Liittimen kytkentä - Suojakotelon asennus

Suojakotelo viedään yläpuolelta liittämiin päälle ja painolukitaan. Suojakoteloä käytetään vain suojaetuissa liittämissä.



### Liittimen asennus kanavadata-asiolla

Valmis tietoverkkoliitin sijoitetaan takaa kanavakalusteeseen. Liittimen asennuslevy painetaan verkkokalusteeseen, johon se lukkiutuu.



### Kalusteasennus johtokanavaan

Kanavadata-asiä kiinnitetään johtokanavaan yksinkertaisesti painolukituksella. Rasiat sopivat sekä vaakasuoraan että pystysuoraan asennukseen.



### Asennus Snap-In -kiinnityskehyksellä

Snap-In -kiinnityskehys sijoitetaan edestä liittämiin päälle ja painolukitaan. Snap-In -kiinnityskehksen avulla voidaan asentaa dataliittämiä lattia-asennusjärjestelmiin asennuskehksen tai liitinlevyn avulla, jossa on 19,3 x 14,8 mm asennusaukko (tyyppi C).

# Asennusohje liittimelle Cat 6A



**Liittimen kytkentä - Kaapelin kuorinta**  
Kaapelin vaippa ja mahdollinen suojavaippa poistetaan 50 mm:n matkalta.



**Liittimen kytkentä - Vedonpoisto**  
Kaapeli sijoitetaan kytkentäosaan ja työnnetään paikalleen. Vedonpoisto tehdään oheisella johdinsiteellä. Suojatuilla kaapeleilla on varmistettava kaapelin suojavaipan yhteys liittimeen.



**Liittimen kytkentä - Parien erottelu**  
Yksittäiset johtimet asennetaan liittämämerkintöjen mukaisesti liittimiin.

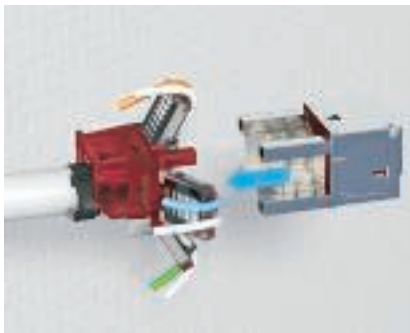

**Liittimen kytkentä - Osien yhdistäminen**  
Kytchentäosa ja liittinosa painetaan yhteen ja lukitaan. Molemmissa rakennusosissa on asennuksen helpottamiseksi merkintä.

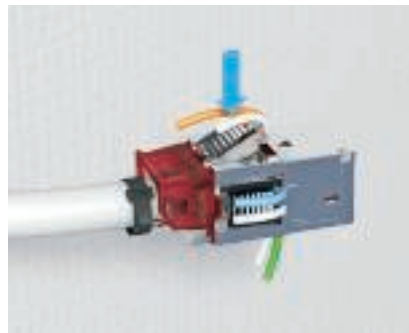

**Liittimen kytkentä - Päättäminen**  
Liitinliuskat sijoitetaan ja lukitaan liittimen runkoon. Lisäliitimet katkaisevat ylimenevät johdon osat ja ne pitää poistaa.



**Liittimen kytkentä - Kiinnityskehysten asennus**  
Keystone-kiinnityskehys sijoitetaan edestä liittimeen ja painolukitaan.

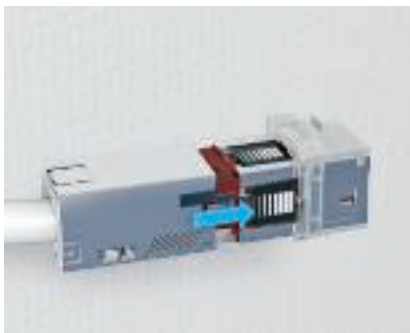

**Liittimen kytkentä - Suojakotelon asennus**  
Suojakotelo työnnetään takaa liittimen päälle ja painolukitaan. Suojakoteloä käytetään vain suojatuissa liittimissä.



**Liittimen asennus kanavadarasialla**  
Valmiiksi asennettu liitin sijoitetaan takapuolelta kanavadarasiasiaan tyyppi C ja painolukitaan.



**Kalusteasennus johtokanavaan**  
Kanavadarasiasia kiinnitetään johtokanavaan yksinkertaisesti painolukituksella. Rasiat sopivat sekä vaakasuoraan että pystysuoraan asennukseen.

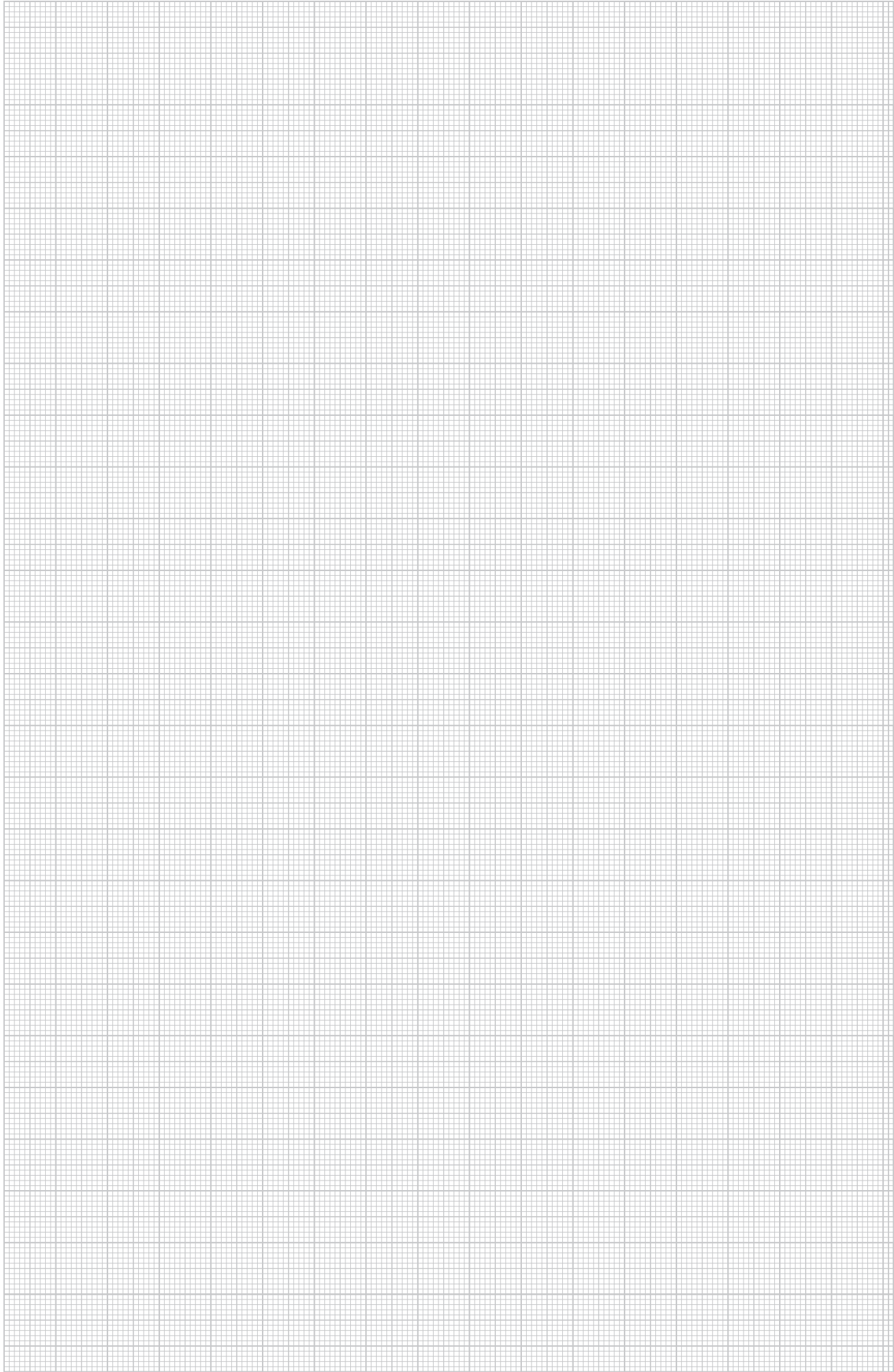





## Saumaton AV-liitäntöjen yhdistäminen Modul 45®-kalusteisiin

Suunnitteluhjeet - Modul 45 AV-kalusteiden asennusohjeet





#### Liitäntäratkaisut:

- Juotosliitäntä (RCA, Minijakki, XLR)
- Ruuviliitäntä (VGA, DSub9, HDMI, DVI, USB)
- 1:1 jatkoliitin (RCA, BNC)
- Kaapeli (VGA, DSub9, HDMI, DVI, USB)

Tietokone- ja AV-liitännät voidaan tehdä OBO:n eri asennusjärjestelmissä AV-liittimien avulla. Modul 45® -liitinlevyllä voidaan tehdä helpposti ja nopeasti asennukset lattiarasioihin, johtokanaviin ja pistoraasiapylväisiin.

#### Siististi asennetut liitännät ilman häiritseviä johtoja

Laadukkaat Modul 45®-peitelevyt vakioväreillä täydentävät moitteettoman ulkonäön.

#### Kaikille tavallisille AV-liittimille

Järjestelmään voidaan yhdistää kaikki tavalliset liittimet: VGA, DSub9, HDMI, DVI, USB, jakkiliitin, BNC, RCA audio- ja videoliitännät,

XLR. Käyttöpaikalla suoritettavaan asennukseen on saatavissa mallit ilman pistoliittimiä (VGA, DSub9, DVI, XLR).

#### Käytännönmukaisia yksityiskoh- tia

Siitä riippumatta käytetäänkö viimeistelyjä tai perinteisiä sähköjohtoja tai jokaiselle tavalliselle liitännätavalle löytyy sopiva ratkaisu. Valitse joko suora tai vino kaapelin lähtö. Neljän sivun painolukituskiinnityksen avulla on mahdollista asentaa kaluste vaaka- tai pystysuoraan.



Myös uppoasennuksessa voidaan hyödyntää Modul 45 -sarjan monipuolisia toimintoja ja asennusystävällisyyttä. Optimoitujen lisätarvikkeiden avulla sarjan tuotteet voidaan mukauttaa kaikkiin ympäristöihin ja toteuttaa niiden avulla tilaa säästäviä asennuksia ½ - 3 moduulin leveydellä.

Modalnet-kojerasiat voidaan asentaa mallista riippuen pinta-asennuksena tai uppoasennuksena leveyseinään. Rasiat mahdollistavat asennuksen 2-os kojerasiaan 2x2

mod. Modul 45 -asennuskalusteilla, joita voidaan vapaasti laajentaa 1-os kojerasialla ja 2- mod Modul 45 -kalusteilla.



# Suunnitteluohje Modul 45®-kalusteille, kalusteasennusratkaisut pinta- ja uppoasennukseen



Uppo- ja levyseinäasennukset Modul 45®-sarjan kalusteilla	42
Modalnet – Pinta- ja levyseinäasennukset Modul 45® -sarjan tuotteilla	43
Asennusohje - Modul 45® -sarjan kalusteet, uppoasennus	44
Asennusohje Modul 45® -sarjan kalusteiden levyseinäasennuksiin	45
Asennusohje - Modul 45® -kalusteet, Modalnet - pinta-asennus	46
Asennusohje Modul 45® -sarjan kalusteet, Modalnet - pinta-asennus	47



## Uppo- ja levyseinäasennukset Modul 45®-sarjan kalusteilla



### Paljon mahdollisuuksia uppo- ja levyseinäasennuksiin

Uppoasennusalueille OBOna on kaksi asennusjärjestelmää, jotka mahdollistavat Modul 45 -kalusteiden asennuksen. Molemmat järjestelmät on mukautettu ja suunniteltu erilaisiin asennusvaatimuksiin ja -tapoihin. Olipa kyseessä yksittäisen kojeen, kytkimen tai pistorasiayhdistelmän asennus tai moniosaisen pistorasian asennus, OBOna on kaikkiin käyttötarpeisiin sopivat asennustarvikkeet.

### Asennus Modul 45 -sarjan vakio-kojerasioilla

Kojerasiat on suunniteltu yksittäisten kalusteiden asennukseen. Yhdistelmissä kojerasioiden keskinäisetäisyys on 71 mm. Tällaisiin rasia-asennuksiin on käytettävissä kaksi erilaista asennuskehystä ruuvi- tai hakaskiinnityksellä sekä sopivat peitelevyt 1/2 tai 1/1-moduulin leveydellä. Valikoimaan kuuluvat myös 2 x 1/1 ja 3 x 1/1 moduulin peitelevyt sekä asennuskehukset useiden kojerasioiden yhdistämiseen.

### Modul 45 uppoasennuksessa

OBOn kojerasiat on suunniteltu moniosaisten kalusteiden ja kalusteyhdistelmien asennukseen yhdessä kojerasiassa. Näiden lisäksi on kojerasioita ja asennuskehkyksiä myös 1½-, 2- ja 3-moduulin yhdistelmille. Modul 45 -kojerasia-asennukseen on tarjolla peitelevyjä 1/2-, 1/1-, 1½-, 2- ja 3-moduulin kalusteyhdistelmille.

## Modalnet – Pinta- ja levyseinäasennukset Modul 45® -sarjan tuotteilla



### Moduulirakenne ja monipuoliset käyttömahdollisuudet

Modalnet-rasioita voidaan käyttää sekä pinta- että levyseinäasennukseen. Järjestelmä on modulaarinen ja se kasvaa asennustarpeen mukaan. Perusmallin kojerasia on 2-osainen ja siinä on tilaa 4 Modul 45 -kalusteelle. Perusrasiaa voidaan laajentaa kojerasioiden avulla sivulle. Asennuskalusteet kiinnittyvät kojerasian kanteen painamalla, jonka jälkeen kannet kiinnitetään kojerasioihin painamalla.

### Modalnet- pinta-asennus

Tarvittava määrä Modalnet- kojerasioita asennetaan sopivaan paikkaan seinässä. Syöttökaapelit tuodaan asennuskanavalla kojerasiaan, jonka jälkeen kalusteet ja kannet kiinnitetään kojerasioihin painamalla.

### Levyseinäasennus

Levyseinäasennuksessa tarvitaan kojerasioiden lisäksi sopiva asennuskehys ja uppoasennuskehys. Asennuskehys asennetaan seinäaukkoon ja siihen kiinnitetään tarvittavat kojerasiat asennuskalusteineen. Asennus viimeistellään asennuskehysten mukana tulevalla peitekehyksellä. Levyseinäasennuksissa käytetään 2-osaisia malleja (peruskokoonpano), 6-osainen malli on suurin, joka voidaan asentaa.



## Asennusohje - Modul 45® -sarjan kalusteet, uppoasennus



### Kojerasioiden asennus

Upoasennettavat koje- ja jakorasiat on helppo kipsata erilaisiin muurattuihin rakenteisiin.



### Upoasennettavien rasioiden yhdistäminen

Koje- ja jakorasiat voidaan yhdistää liitosholkkien avulla. Yhdistämisetäisyys on 71 mm.



### Koje- ja jakorasiat

Koje- ja jakorasioihin voidaan asentaa yksi koje ja lisäksi niissä on tilaa vähintään 3 liittimelle.



### Merkintäkansi

Merkintäkannet asennetaan koje- ja jakorasioihin ennen rappausta. Ne estävät rasian sisäosien likaantumisen ja helpottavat rasian löytämistä rappauksesta.

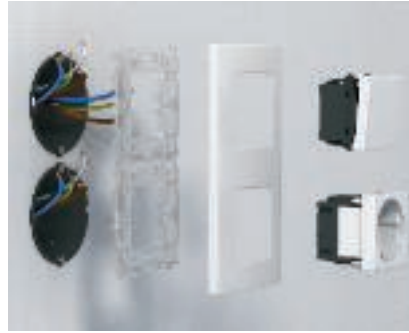

### Modul 45 uppoasennusrasioissa

Modul 45 kalusteet asennetaan TG- asennuskehyksillä vakiokojerasioihin 71 mm:n yhdistämisetäisyydellä.



### Modul 45 uppoasennusrasioissa

Modul 45 -kalusteet asennetaan Modul 45 -kojerasioihin TG- asennuskehyksillä.



## Asennusohje Modul 45® -sarjan kalusteiden levyseinäasennuksiin



### Asennusaukon valmistelu

Merkitään reiän keskikohta ja sahataan pistosahalla 68 mm:n reikä. Yhdistelmäasennuksessa on noudatettava rasiareikien 71 mm keskinäisyyttä, toinen reikä tehdään ensimmäiseen nähden pystysuoraan tai vaakasuoraan.

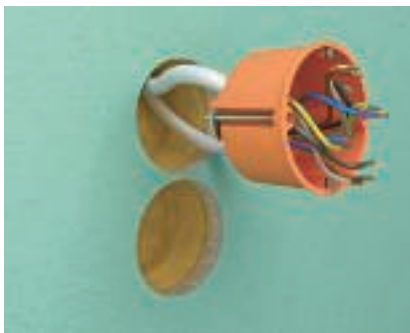

### Kojerasian kiinnitys

Kaapelit ja/tai putket asennetaan kojerasioihin painamalla. Sen jälkeen kojerasiat painetaan porareikiin.



### Levyseinärasioiden kiinnitys

Kojerasiat kiinnitetään seinälevyihin kiinnitysruuvilla. Ruuvisarjan kiinnityskorvat antavat riittävän tuen.



### Moniosaisen kojerasian asennusaukon valmistelu

Kun käytetään 2-osaista kojerasiaa tai tavallista kojerasiaa, porataan ensin kaksi reikää reikien ilmoitetulla välillä ja 68 mm:n halkaisijalla. Loput leikataan pois veitsellä.



### Moniosaisen kojerasian asennus

Kaapelit ja/tai putket asennetaan kojerasioihin painamalla. Sen jälkeen kojerasiat painetaan porareikiin.



### Modul 45- asennus vakiokojerasioihin

Valmiiksi asennetut koje- ja jakorasiat vakioasennukseen 71 mm:n yhdistämistäisyydellä voidaan nyt kalustaa Modul 45 -asennuskalusteilla.

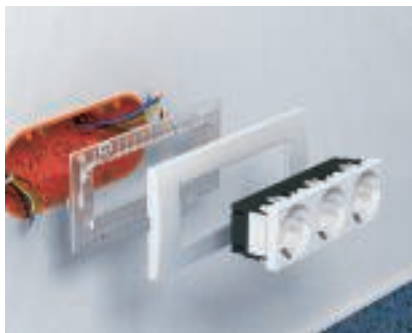

### Modul 45- asennus vakiokojerasioihin

Valmiiksi asennetut kojerasiat moniosaisille Modul 45 -asennuskalusteille voidaan nyt kalustaa Modul 45 -asennuskalusteilla.



## Asennusohje - Modul 45® -kalusteet, Modalnet - pinta-asennus



### Kaapeliihion avaus

Kojerasioiden päädyissä olevat kaapeliihiot leikataan auki.



### Kojerasioiden asennus

Tarvittava kojerasiakokoonpano saadaan yhdistämällä peruskojerasiaan lisärasioita. Kojerasioiden alaosat liitetään toisiinsa ja ne lukkiutuvat.



### Kojerasioiden asennus

Kojerasia kiinnitetään takaseinässä olevien reikien läpi seinään.



### Kaapelin vedonpoistin

Kaapelit painetaan lukittavaan vedonpoistimeen.



### Kalusteasennus

Modul 45 -kanavakalusteet kytetään ja lukitaan kansiin.



### Kansien asennus

Kannet kiinnittyvät kojerasiaan painolukitusella.



### Pinta-asennus

Valmista. Moduulirakenteen ansiosta asennusten muutokset ja laajennukset ovat vaivattomia.



## Asennusohje Modul 45® -sarjan kalusteet, Modalnet - pinta-asennus



### Kojerasioiden asennus

Tarvittava kojerasiakokoonpano saadaan yhdistämällä peruskojerasiaan lisärasioita. Kojerasioiden alaosat liitetään toisiinsa ja ne lukkiutuvat.



### Kaapeliyhien avaus

Kaapeliyhien avaus.



### Asennuskehys asennus

Asennuskehys sijoitetaan asennusaukkoon.

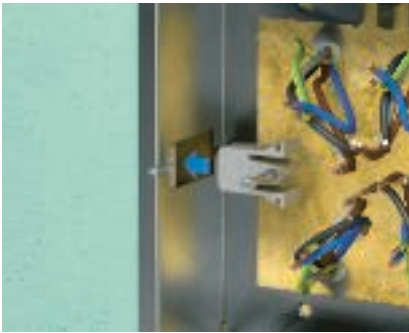

### Asennuskehys asennus

Toimitukseen kuuluvat kiinnityskappaleet sijoitetaan kehyksen sivussa oleviin kiinnityskohtiin ja ruuvataan kiinni.



### Kojerasioiden asennus

Esikäsitelty kojerasian alaosa sijoitetaan asennuskehyskehyksen ja kiinnitetään takaseinästä ruuveilla.

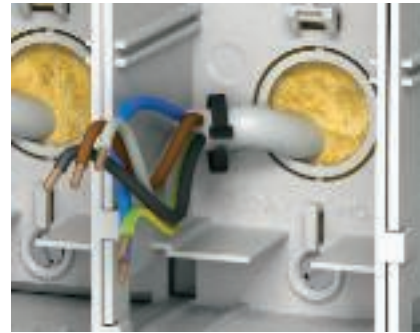

### Kaapelin vedonpoistin

Kaapelit painetaan lukittavaan vedonpoistimeen.



### Kalusteasennus

Modul 45 -asennuskalusteet lukitaan peitelevyihin ja suoritetaan kytkentätyöt.



### Kansien asennus

Kannet kiinnittyvät kojerasiaan painolukitusella.



### Levyseinäasennus

Uppoasennuskehys sijoitetaan ja lukitaan asennuskehyskehyksen päälle. Levyseinäasennus on valmis.







## Modul 45® suunnitteluohjeet, kalusteasennusratkaisuja - Rapid 80 ja ISS



Kalusteiden asennus Rapid 80 johtokanaviin ja ISS pistorasiapylväisiin Modul 45® -kanavakalusteilla 50

Asennusohje - Kalusteiden asennus Rapid 80 johtokanaviin ja ISS pistorasiapylväisiin 52



## Täydellinen yhdistelmä: Modul 45® kalusteiden asennus johtokanaviin asennusaukolla 80



**Modul 45® -asennuskalusteet voidaan asentaa kojerasioissa Rapid 80 johtokanaviin ja ISS pistoraasiapylväisiin 80 asennusaukolla.**

Tämän etuna on, että jälkiasennuksissa merkintä säilyy asennuspaikassa eikä koottaessa tarvitse enää tehdä vaivalloisia kohdistuksia.



### Järjestelmän rakenne

Joustavan järjestelmän avulla Modul 45®-asennuskalusteet voidaan asentaa standardin mukaisesti. Kaikki järjestelmän tuotteet on varustettu itselukittuvilla kiinnitysoilla. Siten asentaja voi asentaa kalusteet nopeasti ja varmasti. Erilaisia asennusvaatimuksia varten on saatavilla eri kokoisia kojerasioita ja asennuskehyskiä niihin kuuluvine peitelevyineen vaaka- ja pystysuuntaiseen asennukseen.

### Kalusteiden uudet merkintämahdollisuudet

Kun kalusteet pitää merkitä, merkinnässä käytetään peitelevyn merkintäikkunaa. Merkintäikkuna painetaan suoraan kiinni kojerasiaan tai asennuskehyskiin ja kiinnityspaikka voidaan valita tarpeen mukaan kaikilta neljältä sivulta.



### Edut

- uusi muotoilu
- 1-osainen, 2-osainen ja 3-osainen
- painolukituskiinnitys joka sivulla nopeaan asentukseen
- merkintäikkuna kojerasiassa
- sekä vaaka- että pystyasennus mahdollinen



## Asennusohjeet - Rapid 80 johdokanavat Modul 45 -sarjan kalusteilla

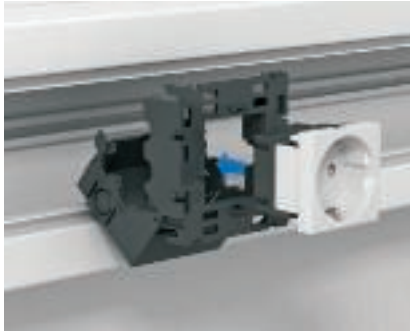

### Kalusteen asennus kanavaan

Pistorasia sijoitetaan ennen kytkemistä kojerasiaan ja painolukitaan.



### Kalusteasennus - Kaapelin asennus

Nyt voidaan kytkeä kaapeli. Tavallisia kaapeleita varten on molemmilla puolilla lovet, joiden avulla kaapeli voidaan kiinnittää.



### Läpijohto - 71GD8

Luotettavaa ja helppoa läpijohtusta varten voidaan kojerasiaan asentaa tarvittaessa kaksi 3-napaista liittintä tyyppi "61 325".



### Kalusteasennus - Kiinnikkeiden lukitseminen

Pysyvän kiinnityksen varmistamiseksi kojerasian lukituskiinnikkeet käännetään ruuvitaltalla.



### Kalusteasennus - Merkintäikkunan kiinnitys

Merkintäikkuna voidaan asentaa mille tahansa sivulle kojerasiaan.



### Kalusteasennus - Peitelevyn asennus

Keskiölevy sijoitetaan painolukituksella kojerasian päälle.



### Kalusteasennus Rapid 80 -johtokanaviin

Kalusteasennus päätetään kanavan kannen asennuksella.



### Kalusteasennus ISS-pistorasiapylväisiin

Pistorasiapylväisiin asennettaessa noudatetaan samoja asennusvaihteita kuin kanava-asennuksessa.



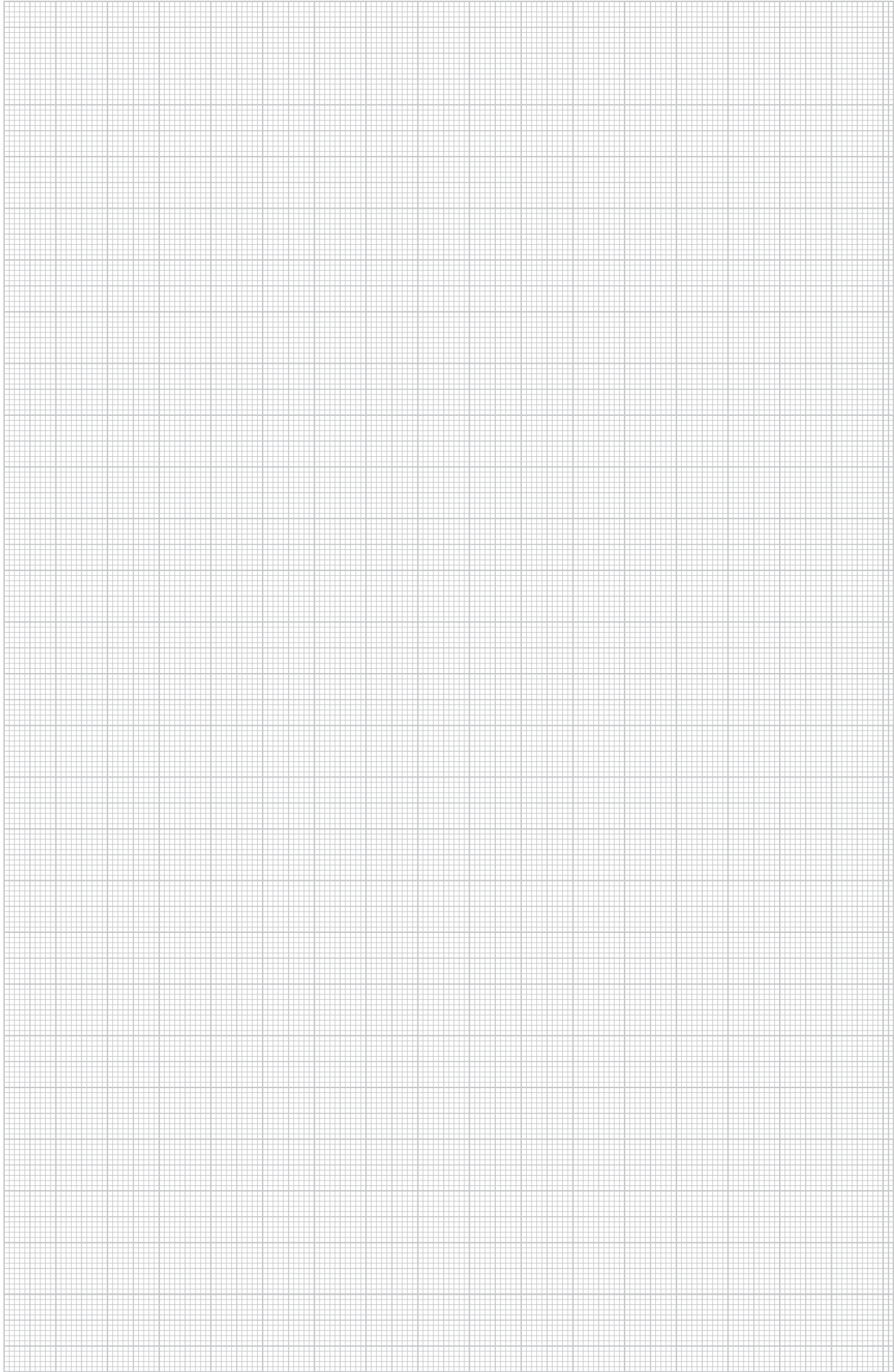



Korkeatasoinen materiaali, tyylikäs muotoilu ja vaihtelevat asennusmahdollisuudet: OBO pistorasiapaneelit vakuuttavat ulkonäkönsä ja monipuolisuutensa ansiosta sekä vakiomalleina että erikoismalleina.

## Työpisteiden asennusten suunnitteluohjeet, Pistorasiapaneelit ja kaapelisuoja



Pistorasiapaneeli DB, pinta-asennus Pistorasiapaneeli DB, valinta Asennusohjeet - Pistorasiapaneeli DB	56
Pistorasiapaneeli DBV, uppo, pyöreä Pistorasiapaneeli DBV, valinta Asennusohjeet - Pistorasiapaneeli DBV	64
Pistorasiapaneeli DBK, uppo, kulmikas Pistorasiapaneeli DBK, valinta Asennusohjeet - Pistorasiapaneeli DBK	70



## Pistorasiapaneeli DB: Monipuolinen



*Joustava pöytäasennus kiristimellä*

**Korkelaatuinen alumiini, kapea muoto ja monipuoliset asennusmahdollisuudet**

### **Monipuolisuutta**

Pistorasiapaneeli DB on vakuuttava ulkonäkönsä ja monipuolisuutensa ansiosta sekä vakiomallina että erikoismalleina. Deskboxin voi sijoittaa vapaasti haluamaansa paikkaan työpöydälle.

### **Vakiomallit**

OBOlla on tarjolla useita esikytettyjä ja liitännävalmiita pistorasiapaneeli-malleja työpisteiden vakiotarpeisiin – sisältää verkkokaapelin.

### **Pintavaihtoehdot**

Pistorasiapaneeli DB toimitetaan sarjavalmisteisesti hopeanväriin anodisoidulla pinnalla. Suurempia määriä tilattaessa voidaan toimittaa myös muita anodisoiduilla pinnoilla.







Kiinteä pöytäasennus RST-jaloilla

### Yksilölliset rakenteet

Vaihtoehtoisesti pistorasiapaneeli voidaan kalustaa kokonaan asiakkaan toiveiden mukaisesti. Tähän tarkoitukseen on tarjolla laaja valikoima asennuskalusteita ja lisätarvikkeita. maakohtaisista pistorasioista ja tietoverkkoliittimistä ylijännitesuojiiin ja AV-liittimiin. Yksiköllisesti kalustettu pistorasiapaneeli toimitetaan asennusvalmiina ja tarkastettuna yksikkönä verkko-kaapeleineen.

Ota huomioon, että kalustekomponentteja ei voi tilata yksitellen.

Kaavakkeen laitekokoontana varten löydät seuraavilta sivuilta tai osoitteesta [www.obo.de](http://www.obo.de).



Kiinteä pöytäasennus



Kiinteä asennus pöydän alapuolelle



## Pistorasiapaneeli DB, valinta

### Pistorasiapaneelin värin valinta (ruksaa kohta)

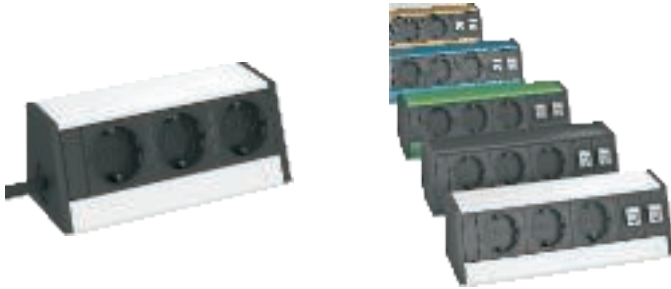

hopeaväriin anodisoitu (vakio)

erikoisväri anodisoitu  
(tilauksesta)

### Kiinnitystavan valinta



kiristin



RST- jalka



kiinnityssarja  
pöytäasennukseen



vapaa pystytys ilman  
kiinnitystä



kiinnityssarja  
Asennus pöydän alle

### Sähkönsyöttö: Kaapelin pituuden määrittäminen

- 3 m (standardi)
- 5 m
- erikoispituudet tilauksesta

### Sähkönsyöttö: Liitännätavan määrittäminen

- kaapeli kulmapistokkeella CEE7/7 (pistorasioille suojakoskettimella ja maadoitustapilla)
- kaapeli Wieland-pistokkeella GST18
- kaapeli ilman pistoketta, kaapelin päätteillä
- kaapeli maakohtaisella pistorasiolla (tilauksesta)





## Asennusohjeet - Pistorasiapaneeli DB



### Kiristimien valmistelu

Kiristimet sijoitetaan pöydän reunaan ja ruuvataan kiinni.



### Ulomman päätykannen irrottaminen

Tietoverkko-osien johtojen liittämistä varten pitää ensin irrottaa päätykansi.



### Kotelon päätykannen irrottaminen

Ulomman päätykannen alla oleva kotelon kansi pitää avata.



### Tietoverkkoliitännät

Dataliittimien kytkennät tehdään tavallisella välikaapeliilla.



### Päätykannen asennus

Kun kytkennät on suoritettu, päätykansi asetetaan paikoilleen ja ruuvataan kiinni.



### Kaapelin asennus

Deskbox on varustettu kalusteilla asennusvalmiiksi ja tarkastettu VDE-ohjeiden mukaisesti. Kotelon kantta ei tarvitse avata syöttöpuolelta.



### Pistorasiapaneelin kiinnityksen valmistelu

Kiristimen kiinnitysosat sijoitetaan koteloprofiiliin sivulle. Vaihtoehtoisesti voidaan asentaa myös kiinnityskappale.



### Pistorasiapaneeli-kiinnikkeiden kiinnitys ruuveilla

Kohdistetut kiinnitysosat kiinnitetään ruuveilla.



### Pistorasiapaneelin kiinnitys kiristimeen

Asennusvalmis pistorasiapaneeli sijoitetaan yläpuolelta kiristimiin.



### Päätykannen asennus

Asennustöiden jälkeen kotelon päätykansi painolukitaan paikalleen.



### Kaapelisuoja kiinnitys pistorasiapaneeliin

Syöttöjohdot niputetaan kaapelisuoja ja ne voidaan kiinnittää esiasennettuun kiinnityskappaleeseen.



### Pistorasiapaneelin asennus kiristimellä

Pistorasiapaneeli asennettu kiristimellä ja käyttövalmis.





#### Kiinnitysjalan asennuksen valmistelu

Jalkojen asennusta varten pitää pöytälevyyn porata reiät (Ø 16 mm).



#### Jalkojen asennus

Kiinnitysjalat sijoitetaan asennusreikään ja ruuvataan kiinni.

Ohje: Voidaan käyttää pöytälevyissä, joiden enimmäispaksuus on 50 mm.



#### Pistorasiapaneelin kiinnitys jalkaan

Pistorasiapaneeli työnnetään sivusta kiinnitysalkojen päälle. Tätä tarkoitusta varten pitää ensin irrottaa kotelon ulommainen päätykanssi.



#### Pistorasiapaneelin asennus kiinnitysjalalla

Pistorasiapaneeli on jaloille asennettu ja käyttövalmis.



#### Pöytäasennuksen valmistelu, kiinnityssarja

Kiinnityssarjan asennusta varten pitää pöytälevyyn porata reiät (Ø 10 mm).



#### Pöytäasennuksen kiinnityssarjan esivalmistelu

Kiinnitysosat sijoitetaan asennusreikään. Ohje: Oheen liitetyt kiinnitysruuveja (M4 x 40mm) voidaan käyttää pöytälevyissä, joiden enimmäispaksuus on 32 mm.



#### Pistorasiapaneeli asennus kiinnityssarjaan, pöytäkiinnitys

Pistorasiapaneeli työnnetään sivusta kiinnityssiin. Tätä tarkoitusta varten pitää ensin irrottaa kotelon ulommainen päätykanssi.



#### Kiinnityssarjan valmis asennus, pöytäasennus

Kun Pistorasiapaneeli on kohdistettu paikalleen, ruuvataan kiinnitysosat kiinni.



#### Pistorasiapaneeli asennus kiinnityssarjalla, pöytäasennus

Pistorasiapaneeli on pöydän päälle asennettu ja käyttövalmis.



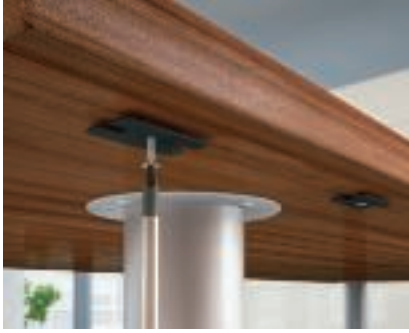

**Kiinnityssarjan asennus, kiinnitys pöytälevyn alle**  
Kiinnitysosat kiinnitetään pöytälevyyn toimitukseen kuuluvilla puuruuveilla.



**Pistorasiapaneeli asennus kiinnityssarjaan, kiinnitys pöytälevyn alle**  
Pistorasiapaneeli työnnetään sivusta kiinnitysoosiin. Tätä tarkoitusta varten pitää ensin irrottaa kotelon ulommainen päätykansi.



**Pistorasiapaneeli asennus kiinnityssarjalla, asennus pöydän alapuolelle**  
Pistorasiapaneeli on pöydän alapintaan asennettu ja käyttövalmis.

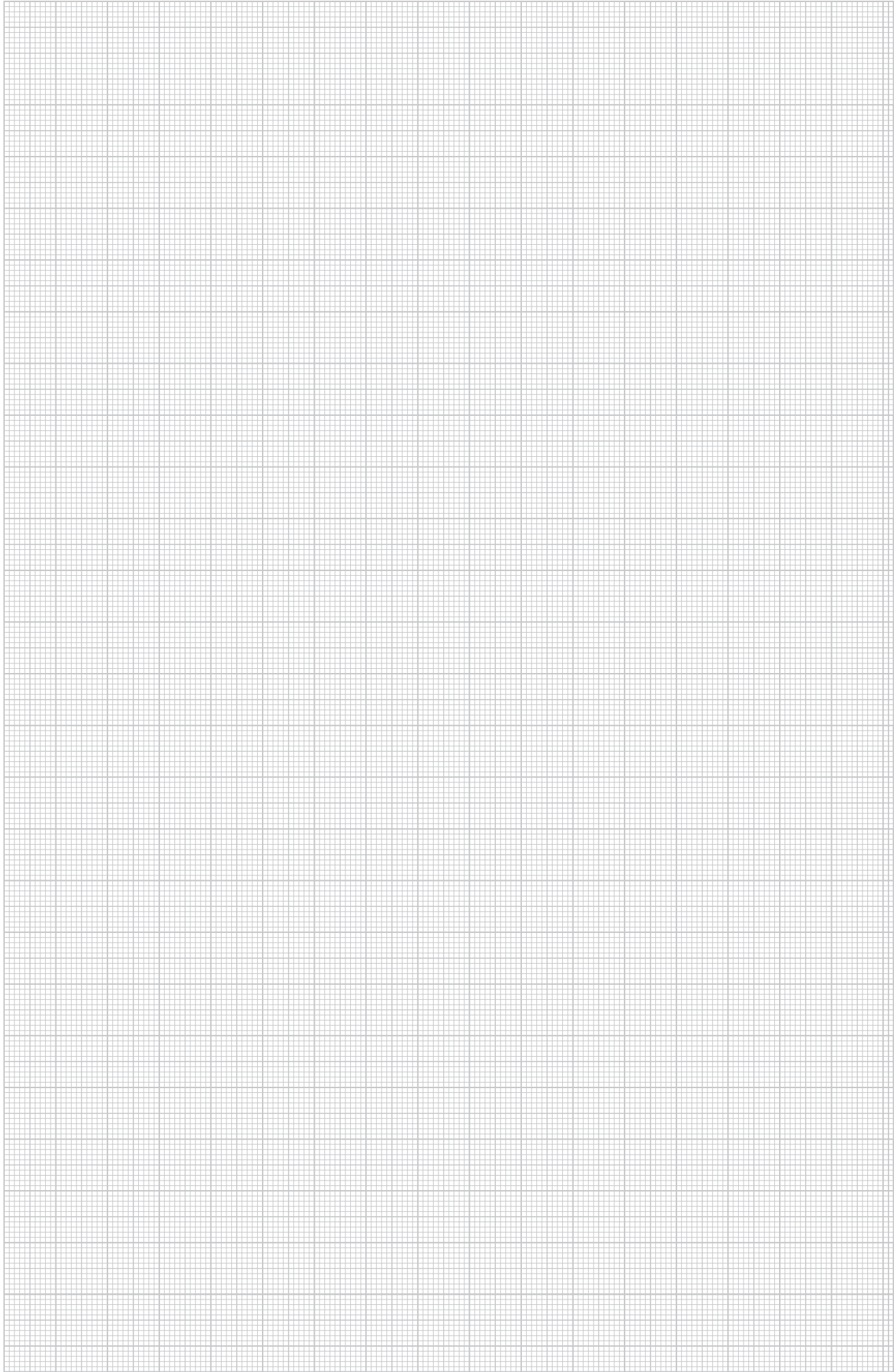

## Näky...Ei näy. Alaslaskettava Pistorasiapaneeli DBV



DBV, pinta hopeanväriin anodisoitu

**Sähkövirta- ja tietoverkkoliitännät voidaan piilottaa helposti syvennykseen. Tarvittaessa Pistorasiapaneeli DBV nostetaan vain ylös ja pistorasiat sekä muut liitännät ovat helposti käytettävissä.**

### Vakiomallit

OBOlla on tarjolla useita esikytettyjä ja liitäntävalmiita Pistorasiapaneeli DBV-malleja työpisteiden vakiotarpeisiin.

### Pintakäsittely

Pistorasiapaneeli DBV toimitetaan sarjavalmisteisesti hopeanväriin anodisoidulla pinnalla. Tilauksesta toimitetaan seuraavat vaihtoehdot:

- vanhan messingin värinen
- kromattu
- mustaksi anodisoitu







Upotettu DBV



#### Kansivaihtoehdot

Vakiokansi on hopeanväriseksi maalattua muovia tai ruostumatonta terästä. Voit tilata kannen myös seuraavilla materiaaleilla

- mustaksi maalattu muovi
- kromattu teräs
- vanhan messingin värinen

#### Yksilölliset rakenteet

Vaihtoehtoisesti Pistorasiapaneeli DBV voidaan kalustaa kokonaan asiakkaan toiveiden mukaisesti. Tähän tarkoitukseen on tarjolla laaja valikoima asennuskalusteita ja lisätarvikkeita maakohtaisista pistorasioista ja tietoverkkoliittimistä ylijännitesuojiiin ja AV-liittimiin. Yksiköllisesti kalustettu Pistorasiapaneeli toimitetaan asennusvalmiina ja tarkastettuna yksikkönä verkko-kaapeleineen. Ota huomioon, että kalustekomponentteja ei voi tilata yksitellen. Kaavakkeen laitekoonpanoa varten löydät seuraavilta sivuilta tai osoitteesta [www.obo.de](http://www.obo.de)



## Pistorasiapaneeli DBV, valinta

### Pistorasiapaneelin värin valinta (ruksaa kohta)



#### Vakiomalli

- hopeaväriin anodisoitu (vakio)

#### Tilauksesta

- vanhan messingin värinen muovi
- kromattu
- mustaksi anodisoitu

### Kannen värin valinta



#### Vakiomalli

- muovi, hopeanväriseksi maalattu
- ruostumaton teräs

#### Tilauksesta

- mustaksi maalattu muovi
- kromattu teräs
- vanhan messingin värinen muovi pulverimaalattu

### Sähkönsyöttö: Kaapelin pituuden määrittäminen

- 3 m (standardi)
- 5 m
- erikoispituudet tilauksesta

### Sähkönsyöttö: Liitännätavan määrittäminen

- kaapeli kulmapistokkeella CEE7/7 (pistorasioille suojakoskettimella ja maadoitustapilla)
- kaapeli Wieland-pistokkeella GST18
- kaapeli ilman pistoketta, kaapelin päätteillä
- kaapeli maakohtaisella pistorasialla (tilauksesta)





## Asennusohjeet - Deskbox DBV



**Pistorasiapaneeli asennuksen valmistelu**  
Asennusta varten tarvitaan asennusaukko Ø 102 mm. Lisätarvikkeena on saatavilla sovitustarkka pistosaha Pistorasiapaneeli asennusta varten.  
Ohje: Voidaan käyttää pöytälevyissä, joiden enimmäispaksuus on 50 mm.



**Pistorasiapaneelin sijoittaminen asennusaukkoon**  
Sijoita Pistorasiapaneeli ilman kiinnitysrengasta asennusaukkoon.



**Pistorasiapaneeli renkaan kiinnittäminen**  
Kiinnitysrengas sijoitetaan Pistorasiapaneelin ympärille alapuolelta ja ruuvataan kiinni.



**Pistorasiapaneeli kiinnittäminen**  
Kestävän asennuksen varmistamiseksi Deskbox kiinnitetään puuruuveilla.



**Valmis Deskbox-asennus**  
Pistorasiapaneeli on valmiiksi asennettu ja sen kansi sulkeutuu lähes pöytäpinnan tasoon.



**Deskbox DBV:n käyttöohje**  
Kulmapistokkeita käytettäessä Pistorasiapaneeli DBV:n voi laskea ongelmitta alas. Suoria pistokkeita voi käyttää vain, kun Pistorasiapaneeli on ylösnostettuna.



**Pistorasiapaneeli DBV:n kansi**  
Kaapeli tulee ulos alaslasketun Pistorasiapaneelin kannen kautta.



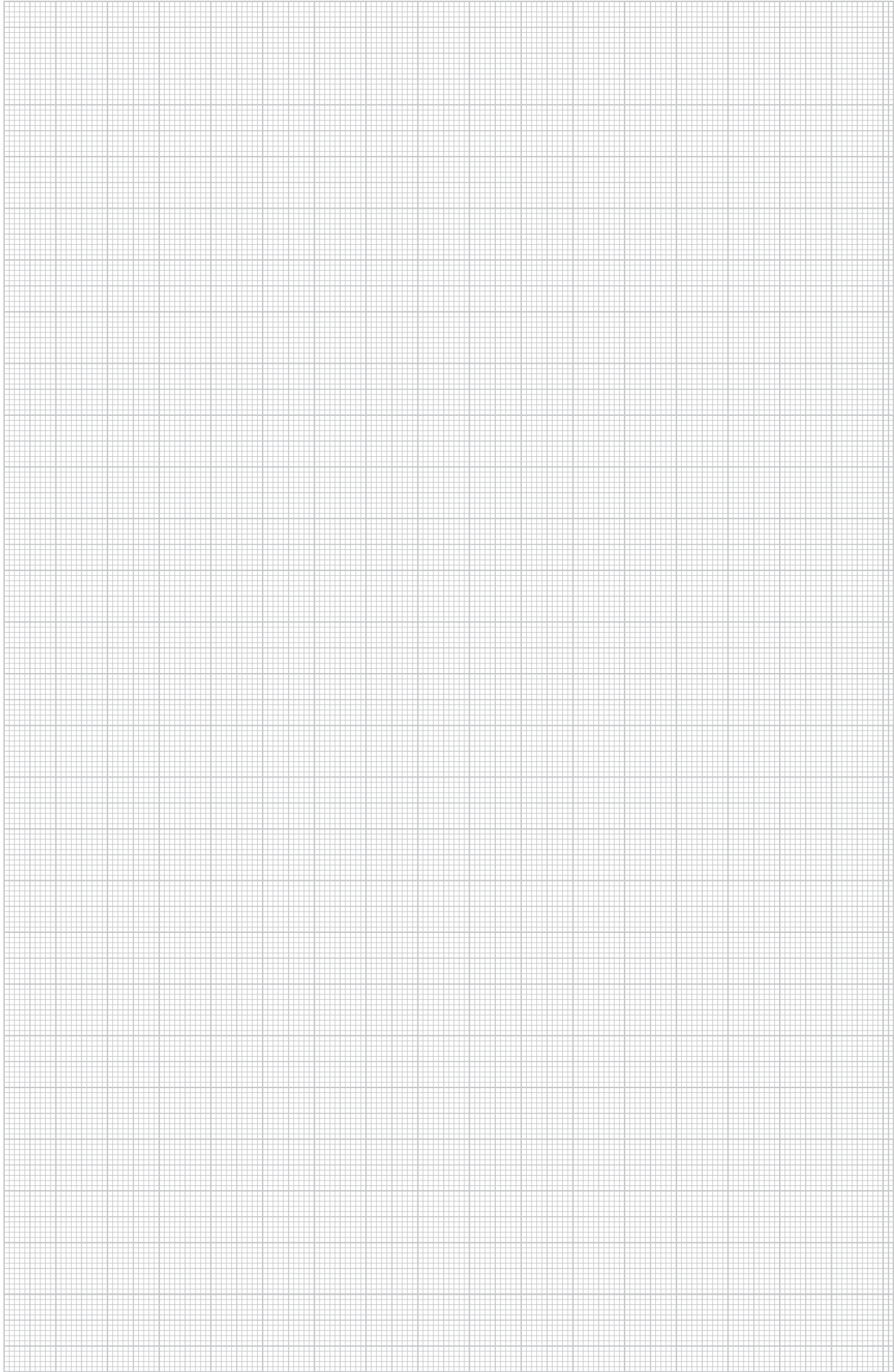

## Käytännöllinen. Kääntökansi Pistorasiapaneeli DBK



Kiinteä pöytäasennus, ruostumatonta terästä, kääntökansi



**Työpisteet, kokoustilojen pöydät - kääntökannella varustetun Pistorasiapaneeli, DBK:n laajat käyttömahdollisuudet.** Olipa kyseessä kannettava tietokone, videoprojektori, pöytätietokone - liittäminen on aina helppoa. Avaa kansi, työnnä pistotulppa pistorasiaan ja sulje kansi. Johdot tulevat siististi ulos integroidun harjaslistan läpi.

### Kalusteiden asennusleveydet

Pistorasiapaneeli DBK on saatavana kolmella leveydellä. Ne mahdollistavat kalustamisen seuraavilla asennusleveyksillä:

- 150 MM
- 200 MM
- 300 MM

### Pintavaihtoehdot

Pistorasiapaneeli DBK toimitetaan sarjavalmisteisesti harjatulla jaloteräspinnalla. Tilauksesta toimitetaan seuraavat vaihtoehdot:

- mustaksi maalattu
- erikoismaaleilla maalattu



### Vakiomallit

OBOlla on tarjolla useita esikytettyjä ja liitännävalmiita Pistorasiapaneeli DBK-malleja työpisteiden va-kiotarpeisiin. Niissä on verkkokaapeli jo valmiiksi asennettuna.

### Yksilölliset rakenteet

Vaihtoehtoisesti Pistorasiapaneeli DBK voidaan kalustaa kokonaan asiakkaan toiveiden mukaisesti. Tähän tarkoitukseen on tarjolla laaja valikoima asennuskalusteita ja lisätarvikkeita. maakohtaisista pistorasioista ja tietoverkkoliittimistä ylijännitesuojiiin ja AV-liittämiin. Yksiköllisesti kalustettu Pistorasiapaneeli toimitetaan asennusvalmiina ja tarkastettuna yksikkönä verkko-kaapeleineen.

Ota huomioon, että kalustekomponentteja ei voi tilata yksitellen.

Kaavakkeen laitekoonpanoa varten löydät seuraavilta sivuilta tai osoitteesta [www.obo.de](http://www.obo.de).







## Asennusohjeet - Pistorasiapaneeli DBK



**Pistorasiapaneeli asennuksen valmistelu**  
Pistorasiapaneelin asennusta varten tarvitaan suorakulmainen asennusaukko. Asennusmitat löytyvät asennusohjeesta.



**Pistorasiapaneelin sijoittaminen asennusaukkoon**  
Sijoita Pistorasiapaneeli yläkautta asennusaukkoon.



**Pistorasiapaneelin kiinnityksen valmistelu**  
Pistorasiapaneelissa olevat reikänauhat taiteetaan toimitukseen kuuluvien kiinnityskiskojen päälle.



**Pistorasiapaneelin kiinnittäminen**  
Pistorasiapaneeli kiinnitetään pöytälevyyn kolmella puuruuvilla. Kiinnityksessä pitää varmistaa, että ruuvit ruuvataan aina suoraan kiinnityskiskoihin.



**Tietoverkkoliitännät**  
Data liittimien kytkennät tehdään tavallisella keskityspistekaapelilla. Pistorasiapaneelia ei tarvitse ruuvata irti.



**Kannen vastuksen säätö**  
Kannen vastus tai liikkuvuus säädetään Pistorasiapaneelin alaosassa olevan kahden säätöruuvilla.



**Valmis Pistorasiapaneeli-asennus**  
Pistorasiapaneeli on valmiiksi asennettu ja sen kansi sulkeutuu lähes pöytäpinnan tasoon.



**Pistorasiapaneeli DBK:n käyttöohje**  
Pistorasiapaneeli DBK voidaan sulkea ongelmitta myös silloin, kun pistotulpat ovat liitettyinä.



**Pistorasiapaneeli DBK:n kansi**  
Deskboxin kannessa on johtojen ulostuloa varten harjalista.





Vankan rakenteensa ja helpon käsiteltävyytensä ansiosta ripustettavat pistorasiapaneelit ovat välttämättömiä kaikkialla, missä tarvitaan sähkövirtaa ja paineilmaa. Nämä pistorasiapaneelit voidaan ripustaa katosta ketjulla ja siten ne ovat aina siellä, missä niitä tarvitaan. Keskittämällä energianlähteet suoraan työpisteisiin päästään eroon häiritsevistä jatkojohdoista ja -letkuista. Onnettomuusriskit vähenevät ja työpisteen asennusten taso paranee.

## Suunnitteluohje ripustettavilla pistorasiapaneeleille



Pistorasiapaneelit VH ja VHF

76

Pistorasiapaneelit VH ja VHF - Asennusohjeet

77



## Pistorasiapaneelit VH ja VHF



### **Kaikki hyvä tulee ylhäältä Pistorasiapaneelit sähkölle paineilma- liitännällä**

Työpisteiden sähkönsyöttö on usein tuotantotiloissa ja korjaamoissa ongelmallista. Tarvittavat energianlähteet kuten vahvavirta ja paineilma johdetaan keskitetyistä syöttöpisteistä yksittäisiin työpisteisiin ja ne pitää useimmiten paikan päällä niputtaa uudelleen. Syöttöjohtoja ei aina huomata varoa ja näin ne aiheuttavat työpaikalla tapaturmavaaran. Huolimattomasti vedetyt paineilmaletkut ja jatkokaapelit eivät ainoastaan aiheuta kompastumisvaaraa, vaan ne estävät myös kuljetuksia ja aiheuttavat näin lisävaaroja erityisesti silloin, kun esteetön liikkuminen työpaikalla on tärkeää.

OBO Bettermann tarjoaa ratkaisun näihin ongelmiin: Tilaa säästävien VH ja VHF pistorasiapaneelien avulla päästään nykyaikaisella tavalla eroon häiritsevistä jatkokaapeleista ja jatkoletkuista. Ratkaisu on siis sanan varsinaisessa merkityksessä ilmassa ja siihen on helppo tarttua. Pienet kuutionmuotoiset pistorasiapaneelit voidaan ripustaa ketjulla katosta ja sijoittaa vapaasti. OBO:n pistorasiapaneelit edistävät turvallista ja tehokasta työskentelyä jokaisessa työpisteessä.

### **Pistorasiapaneeli VH**

Pistorasiapaneelia VH voidaan käyttää tavallisissa työympäristöissä kuten esimerkiksi tuotan-

to- ja asennusalueilla ja autojen huoltokorjaamoissa.

Erilaisia sovelluksia varten on saatavana pistorasiapaneeleita, jotka voidaan vapaasti kalustaa 4 - 8 kalusteella, sekä myös valmiiksi kalustettuja ja kytkettyjä pistorasiayksiköitä.

### **Pistorasiapaneeli VHF**

Työaloilla kuten leipomoissa, suurkeittiöissä, teurastamoissa ja laboratorioissa energiansyötölle asetetaan aivan erityisiä vaatimuksia, jotka on otettava huomioon. Pistorasiapaneeli VHF on näiden erikoisvaatimusten mukainen. Sen avulla voidaan ratkaista kosteiden ja märkien tilojen asennusongelmia suojaustason IP 44 mukaisesti.

### **Jokaiseen käyttötarkoitukseen sopiva lisätarvike**

Kattava lisätarvikevalikoima täydentää VH- ja VHF-pistorasiapaneelivalikoiman. Ne mahdollistavat Modul 45 -kojeiden, vakiokytkimien ja pinta-asennettavien pistorasioiden 38 x 38 mm -kiinnityksellä, pistorasioiden CEE ja ylijännitesuojien sekä monien muiden kalusteiden asentamisen. Pistorasiapaneelien käyttömahdollisuudet ovat rajoittomat. Vahvavirta, paineilma, tietoverkkokalusteet sekä maakohtaiset asennusratkaisut ovat aina käytettävissä siellä, missä niitä tarvitaan.



## Pistorasiapaneelien VH ja VHF asennusohje



### Asennus ketjulla

Asennus ketjulla on kiinteä asennus eikä siihen tarvita muita johtoja. Ketju lyhennetään sopivan mittaiseksi ja kiinnitetään kotelon yläosassa olevaan ripustuslenkkiin.



### Asennus vetojousella

Vetojousen avulla tehtävässä lisäasennuksessa on otettava huomioon joustava johdon asennus. Vetojousia käytetään tavallisesti VH-pistorasiapaneelissa, joissa on paineilmailiitintä, ja ne sijoitetaan suoraan kiinnityskohtaan.



### Paineilmaliitintä

Paineilmaliitintä on suunniteltu paineilmaletkuille 13 x 3,5 mm. Letkuliitintä kiinnitetään ja varmistetaan letkukiinnikkeellä.



### Kaapelin läpiviinti

Kaapelit viedään aukkojen läpi kotelon yläosaan. Standardinmukainen vedonpoisto on turvattu rasiaan integroitujen kaapelikiinnikkeiden avulla.



### VH asennuskalusteet - Modul 45

Modul 45 -asennuskalusteet sijoitetaan vastaavaan peitelevyyn ja lukitaan. Kun johdot on kytketty, peitelevy sijoitetaan kotelon päälle ja kiinnitetään kahdella ruuvilla.



### VH asennuskalusteet – asennuskehys (EKR)

Asennuskalusteet kehyksellä ruuvataan johtojen kytkemisen jälkeen suoraan koteloon. Peitelevy kiinnitetään asentamalla keskiölevy.



### VH/VHF kalusteasennus - kalusteet

Asennettava koje kiinnitetään kiinnitysjärjestelmälle 38 x 38 mm ruuveilla vastaavaan peitelevyyn. Kun johdot on kytketty, peitelevy sijoitetaan kotelon päälle ja kiinnitetään ruuveilla.



### VH / VHF kalusteasennus – CEE

Johto kytketään voimapistorasiaan CEE esiasennetun peitelevyn avulla. Peitelevy kiinnitetään kalusteasennuksen yhteydessä 4 ruuvilla.



### VHF-kalusteasennus – vikavirtasuojaja

Asenna kiinnityskappale VHF N- ja PE-liittimille kotelon yläosaan. Tähän tarkoitukseen pitää sisäpuolinen kiinnityskisko poistaa kokonaan.









**VHF-kalusteasennus – vikavirtasuoja**  
Asenna kiinnityskappale VHF vikavirtasuojalle kotelon alaosaan. Sen jälkeen kytketään ja asennetaan koje.

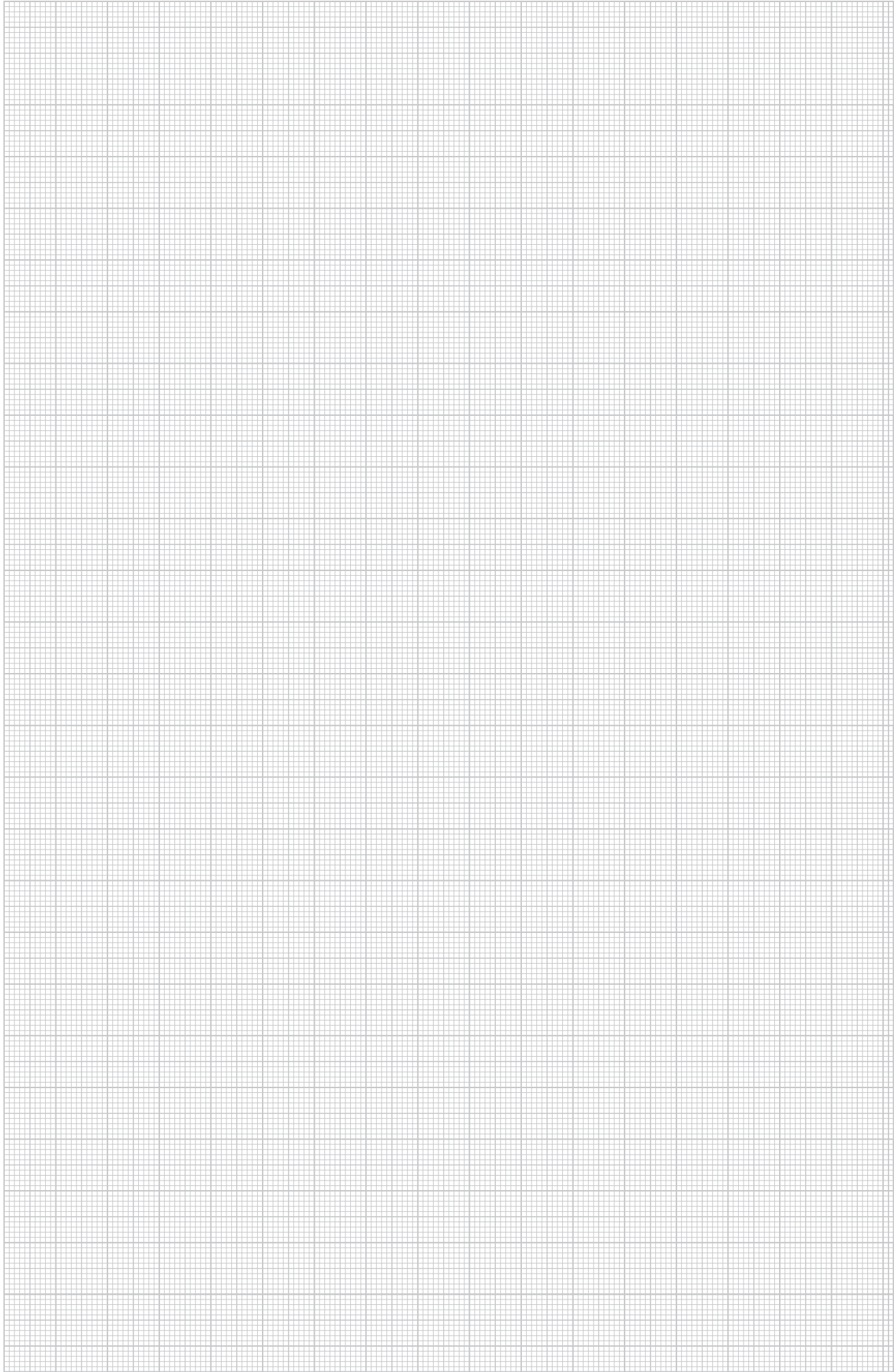

**VHF-kalusteasennus – vikavirtasuoja**  
Asennettu kansi sijoitetaan peitelevyn päälle ja ruuvataan kiinni 4 ruuvilla. Sen jälkeen peitelevy asennetaan paneeliin 4 ruuvilla.



## Hyväksynät



	STOWARZYSZENIE ELEKTRYKÓW POLSKICH, Puola
	KEMA-KEUR, Alankomaat
	Österreichischer Verband für Elektrotechnik, Itävalta
	Verband der Elektrotechnik, Elektronik, Informationstechnik e.V., Saksa





# Piktogrammien selitykset



## Pintakäsittely

 FS	kuumasinkitty
 EL	eloksoitu





## Direktiivin mukaisuusmerkki

 CE	Communauté Européenne, EY-vaatimustenmukaisuus selvitys EY-normien mukaan
--	---



## Laatumerkki

 RoHS	halogeenivapaa, ei klooria, fluoria eikä bromia
 UV	UV-säteilynkestävä

## Erityiset tuotesymbolit

 Ø 60	Halkaisija 60mm
 Ø 68	Halkaisija 68 mm
 Type 3	Ylijännitesuoja DIN EN 61643-11 tai IEC 61643-11 mukainen
 LPZ 2-3	Rajapinta LPZ 2 - 3
 AS	Akustinen hälytystoiminto

## Raaka-aineet - metallit

 Alu	Alumiini
 VA	Teräs, ruostumaton EN 1.4301 RST, teräslaji 304
 St	Teräs

## Raaka-aineet - muovit

 PA	Polyamidi
 PC	Polykarbonaatti
 PE	Polyeteeni
 PP	Polypropeeni
 PS	Polystyreeni
 PVC	Polyvinyylikloridi





## Modul 45®-sarja, kanavapistorasiat

	Kanavapistorasia	Kosketinsuunta 0° kosketinsuunta 33°	84 84
	Kanavapistorasia koodattu malli	Kosketinsuunta 0° Steckrichtung 33° Haittalevy	85 85 86
	Pistorasia maadoitustapilla	Pistokesuunta 0° Pistokesuunta 33°	87 87
	Pistorasia maadoitustapilla, koodattu malli	Pistokesuunta 0° Pistokesuunta 33° Haittalevy	88 88 89
	Kanavapistorasia, Sveitsi	Kosketinsuunta 0°	90
	Kanavapistorasia, Tanska	Kosketinsuunta 0°	90
	Kanavapistorasia, brittiläinen stan- dardi	Kosketinsuunta 0°	90
	Kanavapistorasia Etelä-Afrikka/Intia	Kosketinsuunta 0°	91
	Kanavapistorasia Kiina	Kosketinsuunta 0°	91
	Ylijännitesuoja	Optinen hälytystoiminto Akustinen hälytystoiminto	93 93

## Suojakosketinpistorasiat Modul 45®



## Kanavapistorasiasia 0°, suojakosketin, 1-osainen

Typpi	Väri		Pakk.	Paino	Tuotenro	Tuotenro Snto
			Kappale	kg/100 kpl		
STD-D0 RW1	puhtaanvalkoinen		1	4,200	6120 00 8	1464944
STD-D0 ROR1	puhtaanoranssi, RAL 2004		1	4,200	6120 01 0	
STD-D0 MZGN1	vihreä		1	4,200	6120 01 2	
STD-D0 SRO1	punainen		1	4,200	6120 01 4	
STD-D0 SWGR1	mustanharmaa, RAL 7021		1	4,200	6120 01 6	
STD-D0 AL1	alumiini, pulverimaalattu		1	4,200	6120 01 8	

PC Polykarbonaatti

Suojakosketinpistorasia 1-os. 0°, korotetulla kosketussuojalla, liittimillä, 16 A, 250 V~, liittimillä IEC 60884-1 mukaan.

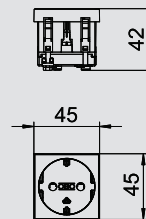

## Kanavapistorasiasia 0°, suojakosketin, 2-osainen

Typpi	Väri		Pakk.	Paino	Tuotenro	Tuotenro Snto
			Kappale	kg/100 kpl		
STD-D0 RW2	puhtaanvalkoinen		1	8,000	6120 02 2	1464902
STD-D0 ROR2	puhtaanoranssi, RAL 2004		1	8,000	6120 02 4	
STD-D0 MZGN2	vihreä		1	8,000	6120 02 6	
STD-D0 SRO2	punainen		1	8,000	6120 02 8	
STD-D0 SWGR2	mustanharmaa, RAL 7021		1	8,000	6120 03 0	
STD-D0 AL2	alumiini, pulverimaalattu		1	8,000	6120 03 2	

PC Polykarbonaatti

Suojakosketinpistorasia 2-os., 2-mod., korotetulla kosketussuojalla, liittimillä,, 16 A, 250 V~, liittimillä IEC 60884-1 mukaan.

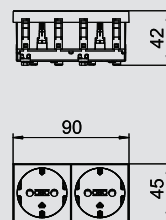

## Kanavapistorasiasia 0°, suojakosketin, 3-osainen

Typpi	Väri		Pakk.	Paino	Tuotenro	Tuotenro Snto
			Kappale	kg/100 kpl		
STD-D0 RW3	puhtaanvalkoinen		1	12,200	6120 04 2	1464903
STD-D0 ROR3	puhtaanoranssi, RAL 2004		1	12,200	6120 04 4	
STD-D0 MZGN3	vihreä		1	12,200	6120 04 6	
STD-D0 SRO3	punainen		1	12,200	6120 04 8	
STD-D0 SWGR3	mustanharmaa, RAL 7021		1	12,200	6120 05 0	
STD-D0 AL3	alumiini, pulverimaalattu		1	12,200	6120 05 2	

PC Polykarbonaatti

Suojakosketinpistorasia 3-os., 3-mod., korotetulla kosketussuojalla, liittimillä,, 16 A, 250 V~, liittimillä IEC 60884-1 mukaan.

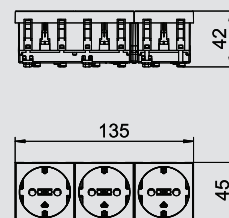

## Kanavapistorasiasia 33°, suojakosketin, 1-osainen

Typpi	Väri		Pakk.	Paino	Tuotenro	Tuotenro Snto
			Kappale	kg/100 kpl		
STD-D3 RW1	puhtaanvalkoinen		1	4,000	6120 07 2	1464493
STD-D3 ROR1	puhtaanoranssi, RAL 2004		1	4,000	6120 07 4	
STD-D3 MZGN1	vihreä		1	4,000	6120 07 6	
STD-D3 SRO1	punainen		1	4,000	6120 07 8	
STD-D3 SWGR1	mustanharmaa, RAL 7021		1	4,000	6120 08 0	
STD-D3 AL1	alumiini, pulverimaalattu		1	4,000	6120 08 2	

PC Polykarbonaatti

Suojakosketinpistorasia 1-osainen 33°, korotetulla kosketussuojalla, liittimillä, 16 A, 250 V~, liittimillä IEC 60884-1 mukaan.

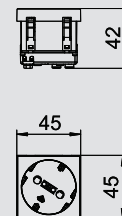

## Kanavapistorasiasia 33°, suojakosketin, 2-osainen

Typpi	Väri		Pakk.	Paino	Tuotenro
			Kappale	kg/100 kpl	
STD-D3 RW2	puhtaanvalkoinen		1	7,800	6120 10 2
STD-D3 ROR2	puhtaanoranssi, RAL 2004		1	7,800	6120 10 4
STD-D3 MZGN2	vihreä		1	7,800	6120 10 6
STD-D3 SRO2	punainen		1	7,800	6120 10 8
STD-D3 SWGR2	mustanharmaa, RAL 7021		1	7,800	6120 11 0
STD-D3 AL2	alumiini, pulverimaalattu		1	7,800	6120 11 2

PC Polykarbonaatti

Suojakosketinpistorasia 2-osainen 33°, korotetulla kosketussuojalla, liittimillä, 16 A, 250 V~, liittimillä IEC 60884-1 mukaan.

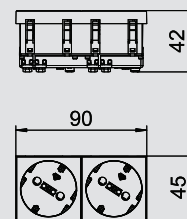

## Kanavapistorasia 33°, suojakosketin, 3-osainen

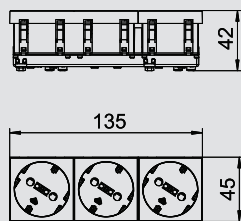

Typpi	Väri	Pakk.	Paino	Tuotenro
STD-D3 RW3	puhtaanvalkoinen	1	11,000	6120 12 2
STD-D3 ROR3	puhtaanoranssi, RAL 2004	1	11,000	6120 12 4
STD-D3 MZGN3	vihreä	1	11,000	6120 12 6
STD-D3 SRO3	punainen	1	11,000	6120 12 8
STD-D3 SWGR3	mustanharmaa, RAL 7021	1	11,000	6120 13 0
STD-D3 AL3	alumiini, pulverimaalattu	1	11,000	6120 13 2

PC Polykarbonaatti

Suojakosketinpistorasia 3-osainen 33°, korotetulla kosketussuojalla, liittimillä, 16 A, 250 V~, liittimillä IEC 60884-1 mukaan.



## Kanavapistorasia 0°, suojakosketin, koodattu malli, 1-osainen

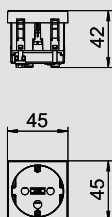

Typpi	Väri	Pakk.	Paino	Tuotenro
STD-D0K SRO1	punainen	1	4,200	6120 29 2

PC Polykarbonaatti

Suojakosketinpistorasia 1-os. 0°, koodattu malli, korotetulla kosketussuojalla, liittimillä, 16 A, 250 V~, liittimillä IEC 60884-1 mukaan.

Pistorasiaa voidaan käyttää vain haittalevyn tyyppi CST-STD kanssa.

Huomautus: Haittalevy ei kuulu toimitukseen.



## Kanavapistorasia 0°, suojakosketin, koodattu malli, 2-osainen

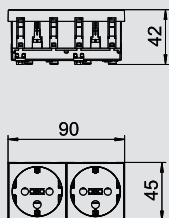

Typpi	Väri	Pakk.	Paino	Tuotenro
STD-D0K SRO2	punainen	1	8,000	6120 29 4

PC Polykarbonaatti

Suojakosketinpistorasia 2-os., 2-mod., koodattu malli, korotetulla kosketussuojalla, liittimillä, 16 A, 250 V~, liittimillä IEC 60884-1 mukaan. Pistorasiaa voidaan käyttää vain haittalevyn tyyppi CST-STD kanssa.

Huomautus: Haittalevy ei kuulu toimitukseen.



## Kanavapistorasia 0°, suojakosketin, koodattu malli, 3-osainen

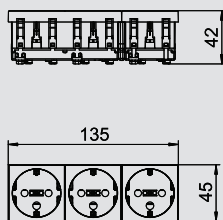

Typpi	Väri	Pakk.	Paino	Tuotenro
STD-D0K SRO3	punainen	1	12,200	6120 29 6

PC Polykarbonaatti

Suojakosketinpistorasia 3-os., 3-mod., koodattu malli, korotetulla kosketussuojalla, liittimillä, 16 A, 250 V~, liittimillä IEC 60884-1 mukaan.

Pistorasiaa voidaan käyttää vain haittalevyn tyyppi CST-STD kanssa.

Huomautus: Haittalevy ei kuulu toimitukseen.



## Kanavapistorasia 33°, suojakosketin, koodattu malli, 1-osainen

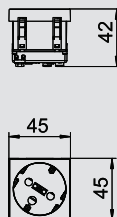

Typpi	Väri	Pakk.	Paino	Tuotenro
STD-D3K SRO1	punainen	1	4,000	6120 30 2

PC Polykarbonaatti

Suojakosketinpistorasia 1-osainen 33°, koodattu malli, korotetulla kosketussuojalla, liittimillä, 16 A, 250 V~, liittimillä IEC 60884-1 mukaan.

Pistorasiaa voidaan käyttää vain haittalevyn tyyppi CST-STD kanssa.

Huomautus: Haittalevy ei kuulu toimitukseen.



## Kanavapistorasia 33°, suojakosketin, koodattu malli, 2-osainen

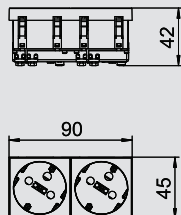

Typpi	Väri	Pakk.	Paino	Tuotenro
STD-D3K SRO2	punainen	1	7,700	6120 30 4

PC Polykarbonaatti

Suojakosketinpistorasia 2-osainen 33°, koodattu malli, korotetulla kosketussuojalla, liittimillä, 16 A, 250 V~, liittimillä IEC 60884-1 mukaan.

Pistorasiaa voidaan käyttää vain haittalevyn tyyppi CST-STD kanssa.

Huomautus: Haittalevy ei kuulu toimitukseen.



## Suojakosketinpistorasiat Modul 45®

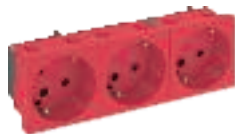

## Pistorasia 33°, suojakosketin, koodattu malli, 3-osainen

Tyyppi	Väri	Pakk.	Paino	Tuotenro
STD-D3K SRO3	punainen	Kappale	kg/100 kpl	
		1	11,000	6120 30 6

PC Polykarbonaatti

Suojakosketinpistorasia 3-osainen 33°, koodattu malli, korotetulla kosketussuojalla, liittimillä, 16 A, 250 V~, liittimillä IEC 60884-1 mukaan.

Pistorasiaa voidaan käyttää vain haittalevyn tyyppi CST-STD kanssa.

Huomautus: Haittalevy ei kuulu toimitukseen.

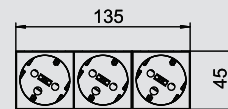

## Haittalevy

Tyyppi	Väri	Pakk.	Paino	Tuotenro
CST-STD	musta	Kappale	kg/100 kpl	
		1	0,200	6120 79 9

PC Polykarbonaatti

Haittalevy pistokkeeseen käytettäväksi tyypin STD pistorasioissa.

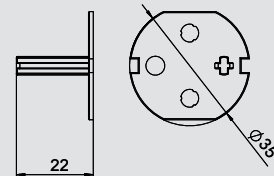

## Vedonpoistin Modul 45 pistorasioille 0°

Tyyppi	Väri	Pakk.	Paino	Tuotenro
ZL-STD 0	musta	Kappale	kg/100 kpl	
		1	1,200	6120 78 2

PC Polykarbonaatti

Vedonpoistin Modul 45 -pistorasioille tyyppi STD, liitäntä sivusta 3-johtimisen johdon kiinnittämiseen, maks. Ø 10 mm, sopii suojakosketinpistorasioille 0°-pistokesuunnalla ja pistorasioille maadoitustapilla 0°-pistokesuunnassa.

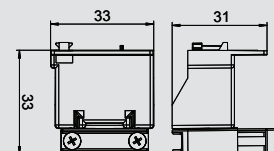

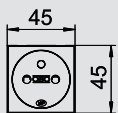

## Pistorasia 0°, maadoitustapilla, 1-osainen

Tyyppi	Väri		Pakk.	Paino	Tuotenro
			Kappale	kg/100 kpl	
STD-F0 RW1	puhtaanvalkoinen		1	4,000	6120 15 2
STD-F0 ROR1	puhtaanoranssi, RAL 2004		1	4,000	6120 15 4
STD-F0 MZGN1	vihreä		1	4,000	6120 15 5
STD-F0 SRO1	punainen		1	4,000	6120 15 8
STD-F0 SWGR1	mustanharmaa, RAL 7021		1	4,000	6120 16 0
STD-F0 AL1	alumiini, pulverimaalattu		1	4,000	6120 16 2

PC Polykarbonaatti

Pistorasia maadoitustapilla 1-osainen 0°, korotetulla kosketussuojalla, liittimillä, 2-napainen, 16 A, 250 V~, liittimillä (nelijohdin) IEC 60884-1 mukaan.

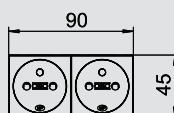

## Pistorasia 0°, maadoitustapilla, 2-osainen

Tyyppi	Väri		Pakk.	Paino	Tuotenro
			Kappale	kg/100 kpl	
STD-F0 RW2	puhtaanvalkoinen		1	7,700	6120 17 2
STD-F0 ROR2	puhtaanoranssi, RAL 2004		1	7,700	6120 17 4
STD-F0 MZGN2	vihreä		1	7,700	6120 17 6
STD-F0 SRO2	punainen		1	7,700	6120 17 8
STD-F0 SWGR2	mustanharmaa, RAL 7021		1	7,700	6120 18 0
STD-F0 AL2	alumiini, pulverimaalattu		1	7,700	6120 18 2

PC Polykarbonaatti

Pistorasia maadoitustapilla 2-osainen 0°, korotetulla kosketussuojalla, liittimillä, 2-napainen, 16 A, 250 V~, liittimillä (nelijohdin) IEC 60884-1 mukaan.

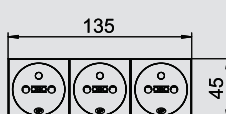

## Pistorasia 0°, maadoitustapilla, 3-osainen

Tyyppi	Väri		Pakk.	Paino	Tuotenro
			Kappale	kg/100 kpl	
STD-F0 RW3	puhtaanvalkoinen		1	11,800	6120 19 2
STD-F0 ROR3	puhtaanoranssi, RAL 2004		1	11,800	6120 19 4
STD-F0 MZGN3	vihreä		1	11,800	6120 19 6
STD-F0 SRO3	punainen		1	11,800	6120 19 8
STD-F0 SWGR3	mustanharmaa, RAL 7021		1	11,800	6120 20 0
STD-F0 AL3	alumiini, pulverimaalattu		1	11,800	6120 20 1

PC Polykarbonaatti

Pistorasia maadoitustapilla 3-osainen 0°, korotetulla kosketussuojalla, liittimillä, 2-napainen, 16 A, 250 V~, liittimillä (nelijohdin) IEC 60884-1 mukaan.

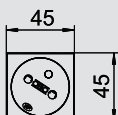
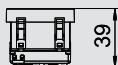

## Pistorasia 33°, maadoitustapilla, 1-osainen

Tyyppi	Väri		Pakk.	Paino	Tuotenro
			Kappale	kg/100 kpl	
STD-F3 RW1	puhtaanvalkoinen		1	3,800	6120 22 2
STD-F3 ROR1	puhtaanoranssi, RAL 2004		1	3,800	6120 22 4
STD-F3 MZGN1	vihreä		1	3,800	6120 22 6
STD-F3 SRO1	punainen		1	3,800	6120 22 8
STD-F3 SWGR1	mustanharmaa, RAL 7021		1	3,800	6120 23 0
STD-F3 AL1	alumiini, pulverimaalattu		1	3,800	6120 23 2

PC Polykarbonaatti

Pistorasia maadoitustapilla 1-osainen 33°, korotetulla kosketussuojalla, liittimillä, 2-napainen, 16 A, 250 V~, liittimillä (nelijohdin) IEC 60884-1 mukaan.

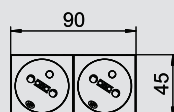

## Pistorasia 33°, maadoitustapilla, 2-osainen

Tyyppi	Väri		Pakk.	Paino	Tuotenro
			Kappale	kg/100 kpl	
STD-F3 RW2	puhtaanvalkoinen		1	7,500	6120 24 2
STD-F3 ROR2	puhtaanoranssi, RAL 2004		1	7,500	6120 24 4
STD-F3 MZGN2	vihreä		1	7,500	6120 24 6
STD-F3 SRO2	punainen		1	7,500	6120 24 8
STD-F3 SWGR2	mustanharmaa, RAL 7021		1	7,500	6120 25 0
STD-F3 AL2	alumiini, pulverimaalattu		1	7,500	6120 25 2

PC Polykarbonaatti

Pistorasia maadoitustapilla 2-osainen 33°, korotetulla kosketussuojalla, liittimillä, 2-napainen, 16 A, 250 V~, liittimillä (nelijohdin) IEC 60884-1 mukaan.



# Kanavapistorasiat maadoitustapilla Modul 45®



## Pistorasia 33°, maadoitustapilla, 3-osainen

Tyyppi	Väri	Pakk.	Paino	Tuotenro
		Kappale	kg/100 kpl	
STD-F3 RW3	puhtaanvalkoinen	1	10,500	6120 26 2
STD-F3 ROR3	puhtaanoranssi, RAL 2004	1	10,500	6120 26 4
STD-F3 MZGN3	svhrea	1	10,500	6120 26 6
STD-F3 SRO3	punainen	1	10,500	6120 26 8
STD-F3 SWGR3	mustanharmaa, RAL 7021	1	10,500	6120 27 0
STD-F3 AL3	alumiini, pulverimaalattu	1	10,500	6120 27 2

PC Polykarbonaatti

Pistorasia maadoitustapilla 3-osainen 33°, korotetulla kosketussuojalla, liittimillä, 2-napainen, 16 A, 250 V~, liittimillä (nelijohdin) IEC 60884-1 mukaan.

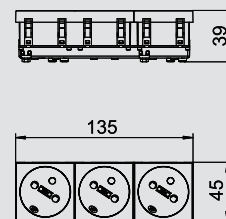

## Pistorasia 0°, maadoitustapilla, koodattu malli, 1-osainen

Tyyppi	Väri	Pakk.	Paino	Tuotenro
		Kappale	kg/100 kpl	
STD-F0K SRO1	punainen	1	4,000	6120 31 2

PC Polykarbonaatti

Pistorasia maadoitustapilla 1-osainen 0°, koodattu malli, korotetulla kosketussuojalla, liittimillä, 2-napainen, 16 A, 250 V~, liittimillä (nelijohdin) IEC 60884-1 mukaan.

Pistorasiaa voidaan käyttää vain haittalevyn tyyppi CST-STD kanssa.

Huomautus: Haittalevy ei kuulu toimitukseen.

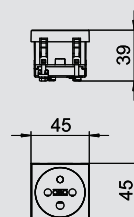

## Pistorasia 0°, maadoitustapilla, koodattu malli, 2-osainen

Tyyppi	Väri	Pakk.	Paino	Tuotenro
		Kappale	kg/100 kpl	
STD-F0K SRO2	punainen	1	7,800	6120 31 4

PC Polykarbonaatti

Pistorasia maadoitustapilla 2-osainen 0°, koodattu malli, korotetulla kosketussuojalla, liittimillä, 2-napainen, 16 A, 250 V~, liittimillä (nelijohdin) IEC 60884-1 mukaan.

Pistorasiaa voidaan käyttää vain haittalevyn tyyppi CST-STD kanssa.

Huomautus: Haittalevy ei kuulu toimitukseen.

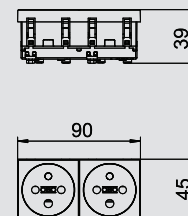

## Pistorasia 0°, maadoitustapilla, koodattu malli, 3-osainen

Tyyppi	Väri	Pakk.	Paino	Tuotenro
		Kappale	kg/100 kpl	
STD-F0K SRO3	punainen	1	11,800	6120 31 6

PC Polykarbonaatti

Pistorasia maadoitustapilla 3-osainen 0°, koodattu malli, korotetulla kosketussuojalla, liittimillä, 2-napainen, 16 A, 250 V~, liittimillä (nelijohdin) IEC 60884-1 mukaan.

Pistorasiaa voidaan käyttää vain haittalevyn tyyppi CST-STD kanssa.

Huomautus: Haittalevy ei kuulu toimitukseen.

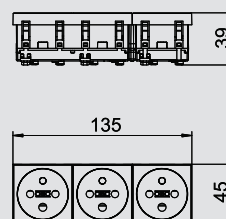
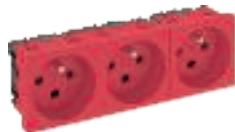

## Pistorasia 33°, maadoitustapilla, koodattu malli, 1-osainen

Tyyppi	Väri	Pakk.	Paino	Tuotenro
		Kappale	kg/100 kpl	
STD-F3K SRO1	punainen	1	3,800	6120 32 2

PC Polykarbonaatti

Pistorasia maadoitustapilla 1-osainen 33°, koodattu malli, korotetulla kosketussuojalla, liittimillä, 2-napainen, 16 A, 250 V~, liittimillä (nelijohdin) IEC 60884-1 mukaan.

Pistorasiaa voidaan käyttää vain haittalevyn tyyppi CST-STD kanssa.

Huomautus: Haittalevy ei kuulu toimitukseen.

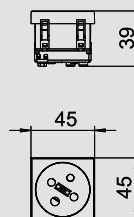

## Pistorasia 33°, maadoitustapilla, koodattu malli, 2-osainen

Tyyppi	Väri	Pakk.	Paino	Tuotenro
		Kappale	kg/100 kpl	
STD-F3K SRO2	punainen	1	7,500	6120 32 4

PC Polykarbonaatti

Pistorasia maadoitustapilla 2-osainen 33°, koodattu malli, korotetulla kosketussuojalla, liittimillä, 2-napainen, 16 A, 250 V~, liittimillä (nelijohdin) IEC 60884-1 mukaan.

Pistorasiaa voidaan käyttää vain haittalevyn tyyppi CST-STD kanssa.

Huomautus: Haittalevy ei kuulu toimitukseen.

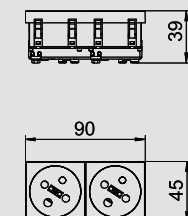



# Kanavapistorasiat maadoitustapilla Modul 45®

## Pistorasia 33°, maadoitustapilla, koodattu malli, 3-osainen

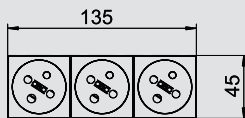

Tyyppi	Väri	Pakk.	Paino	Tuotenro
		Kappale	kg/100 kpl	
<b>STD-F3K SR03</b>	<b>punainen</b>	1	10,500	<b>6120 32 6</b>

PC Polykarbonaatti

Pistorasia maadoitustapilla 3-osainen 33°, koodattu malli, korotetulla kosketussuojalla, liittimillä, 2-napainen, 16 A, 250 V~, liittimillä (nelijohdin) IEC 60884-1 mukaan.

Pistorasiaa voidaan käyttää vain haittalevyn tyyppi CST-STD kanssa.

Huomautus: Haittalevy ei kuulu toimitukseen.



## Haittalevy

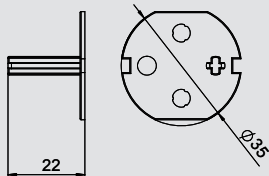

Tyyppi	Väri	Pakk.	Paino	Tuotenro
		Kappale	kg/100 kpl	
<b>CST-STD</b>	<b>musta</b>	1	0,200	<b>6120 79 9</b>

PC Polykarbonaatti

Haittalevy pistokkeeseen käytettäväksi tyyppin STD pistorasioissa.



## Vedonpoistin Modul 45 pistorasioille 0°

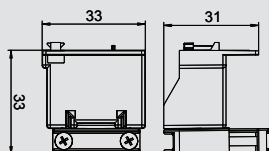

Tyyppi	Väri	Pakk.	Paino	Tuotenro
		Kappale	kg/100 kpl	
<b>ZL-STD 0</b>	<b>musta</b>	1	1,200	<b>6120 78 2</b>

PC Polykarbonaatti

Vedonpoistin Modul 45 -pistorasioille tyyppi STD, liittää sivusta 3-johdimisen johdon kiinnittämiseen, maks. Ø 10 mm, sopii suojakosketinpistorasioille 0°-pistokesuunnalla ja pistorasioille maadoitustapilla 0°-pistokesuunnassa.



## Kansainväliset pistorasiat Modul 45®

**Pistorasia 0°, Sveitsi, 1-osainen**

Tyyppi	Väri	Pakk.	Paino	Tuotenro
		Kappale	kg/100 kpl	
<b>SKS-CH0 RW1</b>	puhtaanvalkoinen	1	3,400	<b>6117 20 0</b>

PC Polykarbonaatti

Pistorasia, 1-osainen, 0° Sveitsin standardin (SEV) mukaan, liittimillä, 2-napainen, 10 A, 250 V~, tyyppi 13, liittimillä IEC 60884-1 mukaan.

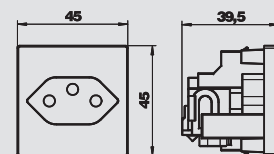
**Pistorasia 0°, Tanska, 1-osainen**

Tyyppi	Väri	Pakk.	Paino	Tuotenro
		Kappale	kg/100 kpl	
<b>SKS-DK0 RW1</b>	puhtaanvalkoinen	20	3,050	<b>6117 20 2</b>

PC Polykarbonaatti

Pistorasia, 1-osainen, 0° Tanskan standardin mukaan, tehokkaalla kosketussuojalla, liittimillä, 2-napainen, 16 A, 250 V~, liittimillä IEC 60884-1 mukaan.

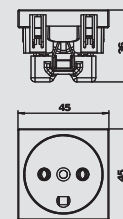
**Pistorasia 0°, Tanska, 1-osainen, EDV-koodattu**

Tyyppi	Väri	Pakk.	Paino	Tuotenro
		Kappale	kg/100 kpl	
<b>SKS-DKE0 RW1</b>	puhtaanvalkoinen	20	3,050	<b>6117 20 3</b>

PC Polykarbonaatti

Pistorasia, 1-osainen, 0° Tanskan standardin mukaan, koodattu tietoliikennevirtapiirille, liittimillä, 2-napainen, 16 A 250 V~, liittimillä IEC 60884-1 mukaan.

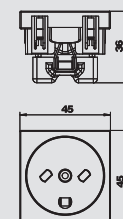
**Pistorasia 0°, brittiläinen standardi, 1-osainen**

Tyyppi	Väri	Pakk.	Paino	Tuotenro
		Kappale	kg/100 kpl	
<b>STD-BS0 RW1</b>	puhtaanvalkoinen	1	4,000	<b>6120 72 2</b>

Pistorasia 1-osainen 0°, brittiläinen standardi, yhdenmukainen BS 1363:n kanssa, korotetulla kosketussuojalla, liittimillä, 2-napainen, 13 A, 250 V~.

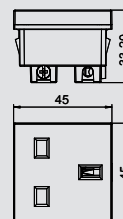
**Pistorasia 0° kytkimellä, brittiläinen standardi, 1-osainen**

Tyyppi	Väri	Pakk.	Paino	Tuotenro
		Kappale	kg/100 kpl	
<b>STD-BS0G RW1.5</b>	puhtaanvalkoinen	1	6,000	<b>6120 72 4</b>

Pistorasia 1-osainen 0° kytkimellä, brittiläinen standardi, yhdenmukainen BS 1363:n kanssa, korotetulla kosketussuojalla, liittimillä, 2-napainen, 13 A, 250 V~.

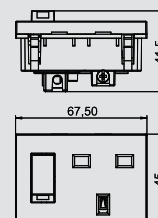
**Pistorasia 0°, Etelä-Afrikka/Intia, 16 A, 1-osainen**

Tyyppi	Väri	Pakk.	Paino	Tuotenro
		Kappale	kg/100 kpl	
<b>STD-SA0 RW1</b>	puhtaanvalkoinen	1	5,000	<b>6120 73 0</b>

Pistorasia 1-osainen 0°, Etelä-Afrikka/Intia, yhdenmukainen BS 546:n kanssa, korotetulla kosketussuojalla, liittimillä, 2-napainen, 16 A, 250 V~.

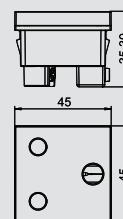
**Pistorasia 0° kytkimellä, Etelä-Afrikka/Intia, 16 A, 1-osainen**

Tyyppi	Väri	Pakk.	Paino	Tuotenro
		Kappale	kg/100 kpl	
<b>STD-SA0G RW1.5</b>	puhtaanvalkoinen	1	6,700	<b>6120 73 4</b>

Pistorasia 1-osainen 0° kytkimellä, Etelä-Afrikka/Intia, yhdenmukainen BS 546:n kanssa, korotetulla kosketussuojalla, liittimillä, 2-napainen, 16 A, 250 V~.

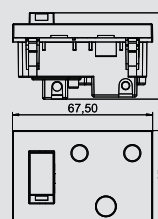

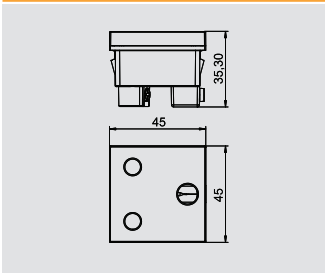

## Pistorasia 0°, Etelä-Afrikka/Intia, 16 A, koodattu malli, 1-osainen

Tyyppi	Väri	Pakk.	Paino	Tuotenro
		Kappale	kg/100 kpl	
STD-SA0K SR01	punainen	1	5,000	6120 73 2

Pistorasia 1-osainen 0°, Etelä-Afrikka/Intia, koodattu malli, yhdenmukainen BS 546:n kanssa, korotetulla kosketussuojalla, liittimillä, 2-napainen, 16 A, 250 V $\sim$ .

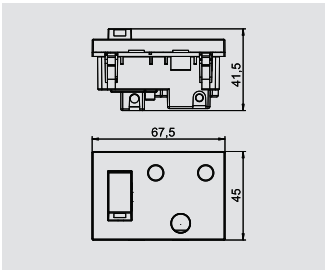

## Pistorasia 0° kytkimellä, Etelä-Afrikka/Intia, 16 A, koodattu malli, 1-osainen

Tyyppi	Väri	Pakk.	Paino	Tuotenro
		Kappale	kg/100 kpl	
STD-SA0GK SR01.5	punainen	1	6,700	6120 73 6

Pistorasia 1-osainen 0° kytkimellä, Etelä-Afrikka/Intia, koodattu malli, yhdenmukainen BS 546:n kanssa, korotetulla kosketussuojalla, liittimillä, 2-napainen, 16 A, 250 V $\sim$ .

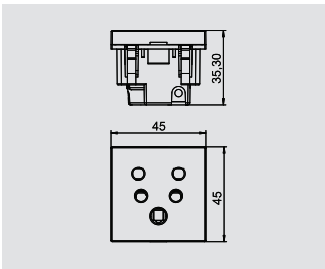

## Pistorasia 0°, Intia, yhdistelmä IA6 A3-EURO, 1-osainen

Tyyppi	Väri	Pakk.	Paino	Tuotenro
		Kappale	kg/100 kpl	
STD-IN0M RW1	puhtaanvalkoinen	1	5,300	6120 72 8

Pistorasia 1-osainen 0°, yhdistelmä IA6A3/Euro-pistoke, korotetulla kosketussuojalla, liittimillä, 2-napainen, 6 A, 250 V $\sim$ .

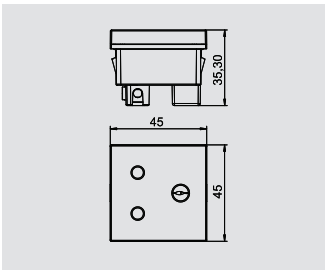

## Pistorasia 0°, Intia, 6 A, 1-osainen

Tyyppi	Väri	Pakk.	Paino	Tuotenro
		Kappale	kg/100 kpl	
STD-IN0 RW1	puhtaanvalkoinen	1	4,300	6120 72 6

Pistorasia 1-osainen 0°, Intia, yhdenmukainen BS 546:n kanssa, korotetulla kosketussuojalla, liittimillä, 2-napainen, 6 A, 250 V $\sim$ .

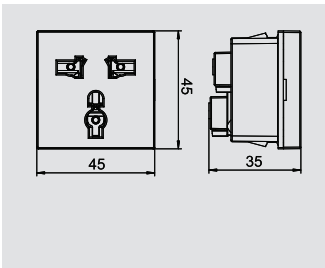

## Pistorasia 0°, multistandardi, 1-osainen

Tyyppi	Väri	Pakk.	Paino	Tuotenro
		Kappale	kg/100 kpl	
STD-MS0 RW1	puhtaanvalkoinen	1	4,000	6120 73 8

Pistorasia 1-osainen 0°, multistandardimalli, korotetulla kosketussuojalla, liittimillä, 2-napainen, 5/6/10/13 A, 250 V $\sim$ .

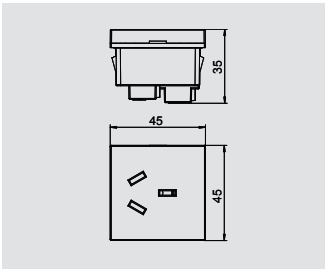

## Pistorasia 0°, Kiina, 10 A, 1-osainen

Tyyppi	Väri	Pakk.	Paino	Tuotenro
		Kappale	kg/100 kpl	
STD-CN0A10 RW1	puhtaanvalkoinen	1	4,000	6120 74 0

Pistorasia 1-osainen 0°, Kiina, korotetulla kosketussuojalla, liittimillä, 2-napainen, 10 A, 250 V $\sim$ .

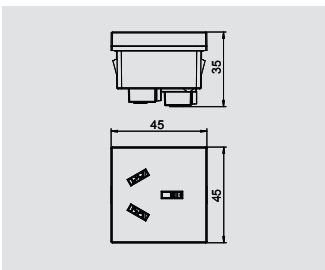

## Pistorasia 0°, Kiina, 16 A, 1-osainen

Tyyppi	Väri	Pakk.	Paino	Tuotenro
		Kappale	kg/100 kpl	
STD-CN0A16 RW1	puhtaanvalkoinen	1	4,100	6120 74 2

Pistorasia 1-osainen 0°, Kiina, korotetulla kosketussuojalla, liittimillä, 2-napainen, 16 A, 250 V $\sim$ .



## Kansainväliset pistorasiat Modul 45®

**Pistorasia 0°, Kiina, yhdistelmä CN-NEMA-EURO, 1-osainen**

Tyyppi	Väri		Pakk.	Paino	Tuotenro
			Kappale	kg/100 kpl	
<b>STD-CN0M RW1.5</b>	puhtaanvalkoinen		1	5,800	<b>6120 74 4</b>

Pistorasia 1-osainen 0°, Kiina, yhdistelmä Kiina-10A/NEMA-1/Euro-pistoke, korotetulla kosketus-suojalla, liittimillä, 2-napainen, 10 A, 250 V $\sim$ .

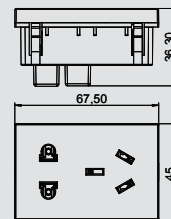

# Ylijännitesuoja Modul 45® pistorasioille

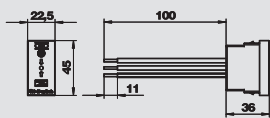

## Ylijännitesuoja, 1/2 moduulia, optinen hälytystoiminto



Tyyppi	Väri	Merkinanto laitteessa	Pakk.	Paino	Tuotenro	Tuotenro Snto
			Kappale	kg/100 kpl		
ÜSS 45-O-RW	puhtaanvalkoinen	optinen	1	2,411	6117 47 3	1464486
ÜSS 45-O-ALU	alumiini, pulverimaalattu	optinen	1	2,411	6117 47 5	1464923



Kiinteään asennukseen Rapid 45 -johtokanaviin ja kojerasia-asennuksiin.

- Optinen ilmainen
- nopea ja helppo asennus
- pieni rakenneleveys 22,5 mm

Käyttö: Tämä ylijännitesuoja asianmukaisesti asennettuna suojaa sekä erilliset pistorasiat että pistorasiayhdistelmät.

Ylijännitesuoja, hienosuoja T3 EN 61643-11 mukaan 230V, Up<1,5kV.

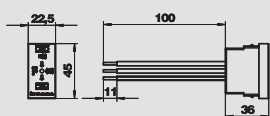

## Ylijännitesuoja, 1/2 moduulia, akustinen hälytystoiminto



Tyyppi	Väri	Merkinanto laitteessa	Pakk.	Paino	Tuotenro	Tuotenro Snto
			Kappale	kg/100 kpl		
ÜSS 45-A-RW	puhtaanvalkoinen	akustinen	1	2,800	6117 46 5	1464487
ÜSS 45-A-ALU	alumiini, pulverimaalattu	akustinen	1	2,800	6117 46 7	



Kiinteään asennukseen Rapid -45 -kanaviin, lattiarasioihin ja kojerasia-asennuksiin.

- Akustinen ilmainen (äänisignaali voidaan kytkeä pois päältä)
- Nopea ja helppo asennus
- Pieni rakenneleveys 22,5 mm

Käyttö: Tämä ylijännitesuoja asianmukaisesti asennettuna suojaa sekä erilliset pistorasiat että pistorasiayhdistelmät.

Ylijännitesuoja, hienosuoja T3 EN 61643-11 mukaan 230V, Up<1,5kV.

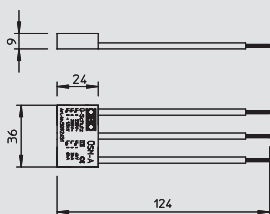

## Ylijännitesuoja, akustinen hälytystoiminto



Tyyppi	Merkinanto laitteessa	Malli	Pakk.	Paino	Tuotenro	Tuotenro Snto
			Kappale	kg/100 kpl		
ÜSM-A	akustinen	Akustinen toimintatilan osoitus	1	1,500	5092 45 1	5808023



Ylijännitesuoja tyyppi 3 (luokka D) DIN EN 61643-11 (VDE 0675, osan 6-11) mukaan, hienosuoja 230/400 V verkot.



Käytetään suojakosketinpistorasioiden kanssa, pienen koon ansiosta mahtuu kojerasian sisälle.

- akustinen vikailmoitus
- pieni koko
- Y-kytkentä

Käyttö: Pistorasiaryhmien ja sähkökojeiden suojaukseen



## Modul 45connect®-sarja, kanavapistorasiat ja lisätarvikkeet

	Kanavapistorasia	Kosketinsuunta 0° Kosketinsuunta 33°	96 97
	Kanavapistorasia maadoitustapilla	Kosketinsuunta 0° Kosketinsuunta 33°	98 99
	Adapterit	Pistoliitin, uros, suora STA SKS Pistoliitin, naaras, suora BTA SKS Pistoliitin, uros, U-muoto STA SKS	100
	Jatkoliitin	Pistorasian jatkoliitin GST18, jakkikosketin	100
	Ylijännitesuoja	Optinen hälytystoiminto Akustinen hälytystoiminto	101
	Asennuksen lisätarvikkeet	Pistoliitin, uros, 3-napainen Pistoliitin, naaras 3-nap Haaroin, 3-nap Pistoliitin, uros, 5-napainen Pistoliitin, naaras 5-nap	198
	Johtosarjat	Johtosarja ur/na 3-nap Johtosarja, ur/na 3-nap, halogeenivapaa	200

# Suojakosketinpistorasiat Modul 45connect®



## Kanavapistorasia 0°, Connect 45, suojakosketin, 1-osainen

Tyyppi	Väri		Pakk.	Paino	Tuotenro
			Kappale	kg/100 kpl	
STD-D0C RW1	puhtaanvalkoinen		1	6,700	6120 34 0
STD-D0C ROR1	puhtaanoranssi, RAL 2004		1	6,700	6120 34 4
STD-D0C MZGN1	vihreä		1	6,700	6120 34 6
STD-D0C SRO1	punainen		1	6,700	6120 34 8
STD-D0C SWGR1	mustanharmaa, RAL 7021		1	6,700	6120 35 0
STD-D0C AL1	alumiini, pulverimaalattu		1	6,700	6120 35 2

PC Polykarbonaatti

Suojakosketinpistorasia, liitäntä sivusta 1-os. 0°, korotetulla kosketussuojalla, liittimillä, 16 A, 250 V~, liittimillä IEC 60884-1 mukaan, voidaan asentaa Rapid 45 -johtokanaviin.

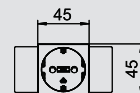
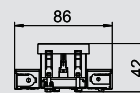

## Kanavapistorasia 0°, Connect 45, suojakosketin, 2-osainen

Tyyppi	Väri		Pakk.	Paino	Tuotenro
			Kappale	kg/100 kpl	
STD-D0C RW2	puhtaanvalkoinen		1	10,100	6120 36 2
STD-D0C ROR2	puhtaanoranssi, RAL 2004		1	10,100	6120 36 4
STD-D0C MZGN2	vihreä		1	10,100	6120 36 6
STD-D0C SRO2	punainen		1	10,100	6120 36 8
STD-D0C SWGR2	mustanharmaa, RAL 7021		1	10,100	6120 37 0
STD-D0C AL2	alumiini, pulverimaalattu		1	10,100	6120 37 2

PC Polykarbonaatti

Suojakosketinpistorasia, liitäntä sivusta 2-os., 2-mod., korotetulla kosketussuojalla, liittimillä, 16 A, 250 V~, liittimillä IEC 60884-1 mukaan, voidaan asentaa Rapid 45 -johtokanaviin.

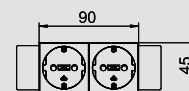

## Kanavapistorasia 0°, Connect 45, 3-osainen

Tyyppi	Väri		Pakk.	Paino	Tuotenro
			Kappale	kg/100 kpl	
STD-D0C RW3	puhtaanvalkoinen		1	16,500	6120 38 2
STD-D0C ROR3	puhtaanoranssi, RAL 2004		1	16,500	6120 38 4
STD-D0C MZGN3	vihreä		1	16,500	6120 38 6
STD-D0C SRO3	punainen		1	16,500	6120 38 8
STD-D0C SWGR3	mustanharmaa, RAL 7021		1	16,500	6120 39 0
STD-D0C AL3	alumiini, pulverimaalattu		1	16,500	6120 39 2

PC Polykarbonaatti

Suojakosketinpistorasia, liitäntä sivusta 3-os., 3-mod., korotetulla kosketussuojalla, liittimillä, 16 A, 250 V~, liittimillä IEC 60884-1 mukaan, voidaan asentaa Rapid 45 -johtokanaviin.

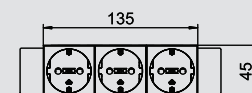
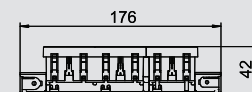

## Kanavapistorasia 0°, Connect 80, suojakosketin, 1-osainen

Tyyppi	Väri		Pakk.	Paino	Tuotenro
			Kappale	kg/100 kpl	
STD-D0C8 RW1	puhtaanvalkoinen		1	8,500	6120 41 2
STD-D0C8 ROR1	puhtaanoranssi, RAL 2004		1	8,500	6120 41 4
STD-D0C8 MZGN1	vihreä		1	8,500	6120 41 6
STD-D0C8 SRO1	punainen		1	8,500	6120 41 8
STD-D0C8 SWGR1	mustanharmaa, RAL 7021		1	8,500	6120 42 0
STD-D0C8 AL1	alumiini, pulverimaalattu		1	8,500	6120 42 2

PC Polykarbonaatti

Suojakosketinpistorasia, liitäntä sivusta 1-os. 0°, korotetulla kosketussuojalla, liittimillä, 16 A, 250 V~, liittimillä IEC 60884-1 mukaan, voidaan asentaa Rapid 80 -johtokanaviin.

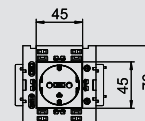
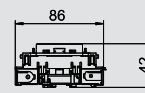

## Kanavapistorasia 0°, Connect 80, suojakosketin, 2-osainen

Tyyppi	Väri		Pakk.	Paino	Tuotenro
			Kappale	kg/100 kpl	
STD-D0C8 RW2	puhtaanvalkoinen		1	13,000	6120 43 2
STD-D0C8 ROR2	puhtaanoranssi, RAL 2004		1	13,000	6120 43 4
STD-D0C8 MZGN2	vihreä		1	13,000	6120 43 6
STD-D0C8 SRO2	punainen		1	13,000	6120 43 8
STD-D0C8 SWGR2	mustanharmaa, RAL 7021		1	13,000	6120 44 0
STD-D0C8 AL2	alumiini, pulverimaalattu		1	13,000	6120 44 2

PC Polykarbonaatti

Suojakosketinpistorasia, liitäntä sivusta 2-os., 2-mod., korotetulla kosketussuojalla, liittimillä, 16 A, 250 V~, liittimillä IEC 60884-1 mukaan, voidaan asentaa Rapid 80 -johtokanaviin.

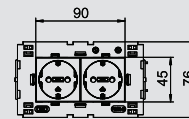
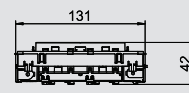



# Suojakosketinpistorasiat Modul 45connect®

## Kanavapistorasia 0°, Connect 80, suojakosketin, 3-osainen

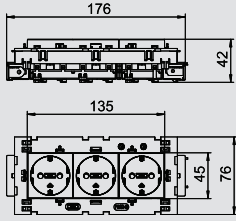

Tyyppi	Väri	Pakk.	Paino	Tuotenro	
				Kappale	kg/100 kpl
STD-D0C8 RW3	puhtaanvalkoinen	1	20,000	6120 45 2	
STD-D0C8 ROR3	puhtaanoranssi, RAL 2004	1	20,000	6120 45 4	
STD-D0C8 MZGN3	vihreä	1	20,000	6120 45 6	
STD-D0C8 SRO3	punainen	1	20,000	6120 45 8	
STD-D0C8 SWGR3	mustanharmaa, RAL 7021	1	20,000	6120 46 0	
STD-D0C8 AL3	alumiini, pulverimaalattu	1	20,000	6120 46 2	



PC Polykarbonaatti

Suojakosketinpistorasia, liitäntä sivusta 3-os., 3 -mod., korotetulla kosketussuojalla, liittimillä, 16 A, 250 V~, liittimillä IEC 60884-1 mukaan, voidaan asentaa Rapid 80 -johtokanaviin.

## Kanavapistorasia 33°, Connect 45, suojakosketin, 2-osainen

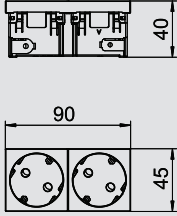

Tyyppi	Väri	Pakk.	Paino	Tuotenro	
				Kappale	kg/100 kpl
STD-D3C RW2	puhtaanvalkoinen	1	8,500	6120 48 2	1464901
STD-D3C ROR2	puhtaanoranssi, RAL 2004	1	8,500	6120 48 4	
STD-D3C MZGN2	vihreä	1	8,500	6120 48 6	
STD-D3C SRO2	punainen	1	8,500	6120 48 8	
STD-D3C SWGR2	mustanharmaa, RAL 7021	1	8,500	6120 49 0	
STD-D3C AL2	alumiini, pulverimaalattu	1	8,500	6120 49 2	



PC Polykarbonaatti

Suojakosketinpistorasia, liitäntä sivusta 2-osainen 33°, korotetulla kosketussuojalla, liittimillä, 16 A, 250 V~, liittimillä IEC 60884-1 mukaan.

## Kanavapistorasia 33°, Connect 45, suojakosketin, 3-osainen

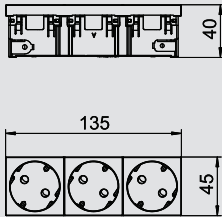

Tyyppi	Väri	Pakk.	Paino	Tuotenro	
				Kappale	kg/100 kpl
STD-D3C RW3	puhtaanvalkoinen	1	11,500	6120 50 2	1464906
STD-D3C ROR3	puhtaanoranssi, RAL 2004	1	11,500	6120 50 4	
STD-D3C MZGN3	vihreä	1	11,500	6120 50 6	
STD-D3C SRO3	punainen	1	11,500	6120 50 8	
STD-D3C SWGR3	mustanharmaa, RAL 7021	1	11,500	6120 51 0	
STD-D3C AL3	alumiini, pulverimaalattu	1	11,500	6120 51 2	



PC Polykarbonaatti

Suojakosketinpistorasia, liitäntä sivusta 3-osainen 33°, korotetulla kosketussuojalla, liittimillä, 16 A, 250 V~, liittimillä IEC 60884-1 mukaan.

## Vedonpoistin Modul 45connect® pistorasioille

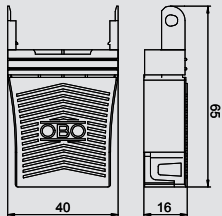

Tyyppi	Väri	Pakk.	Paino	Tuotenro	
				Kappale	kg/100 kpl
ZL-STD C	musta	1	1,500	6120 78 4	

PC Polykarbonaatti

Vedonpoistin Modul 45connect -pistorasioille tyyppi STD, liitäntä sivusta kahden 3-johtimisen johdon kiinnittämiseen, maks. Ø 10 mm, sopii suojakosketinpistorasioille ja pistorasioille maadoitustapilla.



# Kanavapistorasiat maadoitustapilla Modul 45connect®



## Kanavapistorasia 0°, Connect 45, maadoitustapilla, 1-osainen

Tyyppi	Väri		Pakk.	Paino	Tuotenro
			Kappale	kg/100 kpl	
STD-F0C RW1	puhtaanvalkoinen		1	6,500	6120 53 2
STD-F0C ROR1	puhtaanoranssi, RAL 2004		1	6,500	6120 53 4
STD-F0C MZGN1	vihreä		1	6,500	6120 53 6
STD-F0C SRO1	punainen		1	6,500	6120 53 8
STD-F0C SWGR1	mustanharmaa, RAL 7021		1	6,500	6120 54 0
STD-F0C AL1	alumiini, pulverimaalattu		1	6,500	6120 54 2

**PC** Polykarbonaatti

Pistorasia maadoitustapilla liitäntä sivusta 1-osainen 0°, korotetulla kosketussuojalla, liittimillä, 2-napainen, 16 A, 250 V~, liittimillä IEC 60884-1 mukaan, voidaan asentaa Rapid 45 -johtokanaviin.

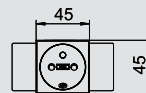
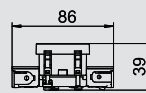

## Kanavapistorasia 0°, Connect 45, maadoitustapilla, 2-osainen

Tyyppi	Väri		Pakk.	Paino	Tuotenro
			Kappale	kg/100 kpl	
STD-F0C RW2	puhtaanvalkoinen		1	9,900	6120 55 2
STD-F0C ROR2	puhtaanoranssi, RAL 2004		1	9,900	6120 55 4
STD-F0C MZGN2	vihreä		1	9,900	6120 55 6
STD-F0C SRO2	punainen		1	9,900	6120 55 8
STD-F0C SWGR2	mustanharmaa, RAL 7021		1	9,900	6120 56 0
STD-F0C AL2	alumiini, pulverimaalattu		1	9,900	6120 56 2

**PC** Polykarbonaatti

Pistorasia maadoitustapilla liitäntä sivusta 2-osainen 0°, korotetulla kosketussuojalla, liittimillä, 2-napainen, 16 A, 250 V~, liittimillä IEC 60884-1 mukaan, voidaan asentaa Rapid 45 -johtokanaviin.

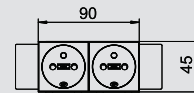
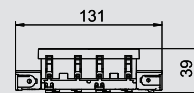

## Kanavapistorasia 0°, Connect 45, maadoitustapilla, 3-osainen

Tyyppi	Väri		Pakk.	Paino	Tuotenro
			Kappale	kg/100 kpl	
STD-F0C RW3	puhtaanvalkoinen		1	13,900	6120 57 2
STD-F0C ROR3	puhtaanoranssi, RAL 2004		1	13,900	6120 57 4
STD-F0C MZGN3	vihreä		1	13,900	6120 57 6
STD-F0C SRO3	punainen		1	13,900	6120 57 8
STD-F0C SWGR3	mustanharmaa, RAL 7021		1	13,900	6120 58 0
STD-F0C AL3	alumiini, pulverimaalattu		1	13,900	6120 58 2

**PC** Polykarbonaatti

Pistorasia maadoitustapilla liitäntä sivusta 3-osainen 0°, korotetulla kosketussuojalla, liittimillä, 2-napainen, 16 A, 250 V~, liittimillä IEC 60884-1 mukaan, voidaan asentaa Rapid 45 -johtokanaviin.

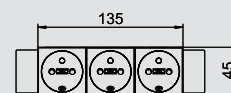

## Kanavapistorasia 0°, Connect 80, maadoitustapilla, 1-osainen

Tyyppi	Väri		Pakk.	Paino	Tuotenro
			Kappale	kg/100 kpl	
STD-F0C8 RW1	puhtaanvalkoinen		1	8,500	6120 60 2
STD-F0C8 ROR1	puhtaanoranssi, RAL 2004		1	8,500	6120 60 4
STD-F0C8 MZGN1	vihreä		1	8,500	6120 60 6
STD-F0C8 SRO1	punainen		1	8,500	6120 60 8
STD-F0C8 SWGR1	mustanharmaa, RAL 7021		1	8,500	6120 61 0
STD-F0C8 AL1	alumiini, pulverimaalattu		1	8,500	6120 61 2

**PC** Polykarbonaatti

Pistorasia maadoitustapilla liitäntä sivusta 1-osainen 0°, korotetulla kosketussuojalla, liittimillä, 2-napainen, 16 A, 250 V~, liittimillä IEC 60884-1 mukaan, voidaan asentaa Rapid 80 -johtokanaviin.

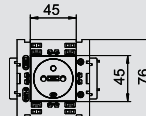
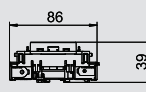

## Kanavapistorasia 0°, Connect 80, maadoitustapilla, 2-osainen

Tyyppi	Väri		Pakk.	Paino	Tuotenro
			Kappale	kg/100 kpl	
STD-F0C8 RW2	puhtaanvalkoinen		1	13,000	6120 62 2
STD-F0C8 ROR2	puhtaanoranssi, RAL 2004		1	13,000	6120 62 4
STD-F0C8 MZGN2	vihreä		1	13,000	6120 62 6
STD-F0C8 SRO2	punainen		1	13,000	6120 62 8
STD-F0C8 SWGR2	mustanharmaa, RAL 7021		1	13,000	6120 63 0
STD-F0C8 AL2	alumiini, pulverimaalattu		1	13,000	6120 63 2

**PC** Polykarbonaatti

Pistorasia maadoitustapilla liitäntä sivusta 2-osainen 0°, korotetulla kosketussuojalla, liittimillä, 2-napainen, 16 A, 250 V~, liittimillä IEC 60884-1 mukaan, voidaan asentaa Rapid 80 -johtokanaviin.

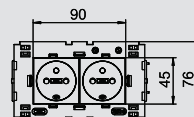
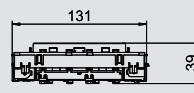

# Kanavapistorasiat maadoitustapilla Modul 45connect®

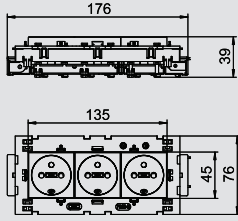

## Kanavapistorasia 0°, Connect 80, maadoitustapilla, 3-osainen

Tyyppi	Väri	Pakk.	Paino	Tuotenro
STD-F0C8 RW3	puhtaanvalkoinen	1	17,500	6120 64 2
STD-F0C8 ROR3	puhtaanoranssi, RAL 2004	1	17,500	6120 64 4
STD-F0C8 MZGN3	vihreä	1	17,500	6120 64 6
STD-F0C8 SRO3	punainen	1	17,500	6120 64 8
STD-F0C8 SWGR3	mustanharmaa, RAL 7021	1	17,500	6120 65 0
STD-F0C8 AL3	alumiini, pulverimaalattu	1	17,500	6120 65 2

PC Polykarbonaatti

Pistorasia maadoitustapilla liitäntä sivusta 3-osainen 0°, korotetulla kosketussuojalla, liittimillä, 2-napainen, 16 A, 250 V~, liittimillä IEC 60884-1 mukaan, voidaan asentaa Rapid 80 -johtokanaviin.

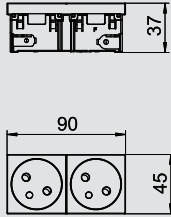

## Kanavapistorasia 33°, Connect 45, maadoitustapilla, 2-osainen

Tyyppi	Väri	Pakk.	Paino	Tuotenro
STD-F3C RW2	puhtaanvalkoinen	1	8,500	6120 67 2
STD-F3C ROR2	puhtaanoranssi, RAL 2004	1	8,500	6120 67 4
STD-F3C MZGN2	vihreä	1	8,500	6120 67 6
STD-F3C SRO2	punainen	1	8,500	6120 67 8
STD-F3C SWGR2	mustanharmaa, RAL 7021	1	8,500	6120 68 0
STD-F3C AL2	alumiini, pulverimaalattu	1	8,500	6120 68 2

PC Polykarbonaatti

Pistorasia maadoitustapilla, liitäntä sivusta 2-osainen 33°, korotetulla kosketussuojalla, liittimillä, 2-napainen, 16 A, 250 V~, liittimet 60884-1 mukaan.

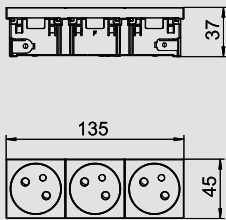

## Kanavapistorasia 33°, Connect 45, maadoitustapilla, 3-osainen

Tyyppi	Väri	Pakk.	Paino	Tuotenro
STD-F3C RW3	puhtaanvalkoinen	1	11,500	6120 69 2
STD-F3C ROR3	puhtaanoranssi, RAL 2004	1	11,500	6120 69 4
STD-F3C MZGN3	vihreä	1	11,500	6120 69 6
STD-F3C SRO3	punainen	1	11,500	6120 69 8
STD-F3C SWGR3	mustanharmaa, RAL 7021	1	11,500	6120 70 0
STD-F3C AL3	alumiini, pulverimaalattu	1	11,500	6120 70 2

PC Polykarbonaatti

Pistorasia maadoitustapilla, liitäntä sivusta 3-osainen 33°, korotetulla kosketussuojalla, liittimillä, 2-napainen, 16 A, 250 V~, liittimet 60884-1 mukaan.

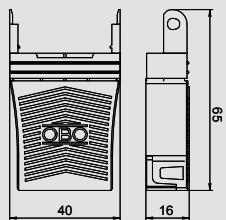

## Vedonpoistin Modul 45connect® pistorasioille

Tyyppi	Väri	Pakk.	Paino	Tuotenro
ZL-STD C	musta	1	1,500	6120 78 4

PC Polykarbonaatti

Vedonpoistin Modul 45connect -pistorasioille tyyppi STD, liitäntä sivusta kahden 3-johtimisen johdon kiinnittämiseen, maks. Ø 10 mm, sopii suojakosketinpistorasioille ja pistorasioille maadoitustapilla.



## Adapteri Modul 45connect®



### Adapteri, suora pistoliitin, uros

Tyyppi	Väri	Pakk.	Paino	Tuotenro	Tuotenro Snro
		Kappale	kg/100 kpl		
STA-SKS S1 SW	musta	10	1,200	6117 19 2	1464451
STA-SKS S1 W	valkoinen	10	1,200	6117 19 3	

Adapteri, suora pistorasioden STD-D0C / STD-D3C tai STD-F0C / STD-F3C liittämiseen sivulta, jatkojohdolle VL Wieland-pistokkeella GST 18i 3p.

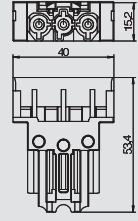

### Adapteri, naaras, suora

Tyyppi	Väri	Pakk.	Paino	Tuotenro	Tuotenro Snro
		Kappale	kg/100 kpl		
BTA-SKS S1 SW	musta	10	1,200	6117 19 0	1464481
BTA-SKS S1 W	valkoinen	10	1,200	6117 19 1	

Adapteri, suora pistorasian STD-D0C / STD-D3C tai STD-F0C / STD-F3C liittämiseen sivulta, jatkojohdolle VL Wieland-pistokkeella GST 18i 3p.

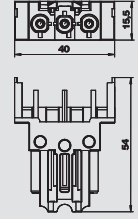

### Adapteri, U-muoto

Tyyppi	Väri	Pakk.	Paino	Tuotenro
		Kappale	kg/100 kpl	
STA-SKS SU1 SW	musta	10	1,190	6117 19 6
STA-SKS SU1 W	valkoinen	10	1,190	6117 19 7

Adapteri, U-muoto pistorasioden STD-D0C / STD-D3C tai STD-F0C / STD-F3C liittämiseen sivulta, jatkojohdolle VL Wieland-pistokkeella GST 18i 3p.

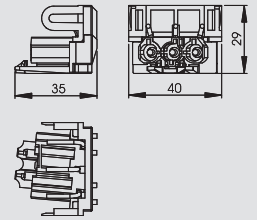

### Jatkoliitin, pistorasias, Modul 45connect®

Tyyppi	Väri	Pakk.	Paino	Tuotenro	Tuotenro Snro
		Kappale	kg/100 kpl		
VB-SKS S	musta	10	0,590	6117 19 8	1464934

Jatkoliitin pistorasioden STD-D0C / STD-D3C tai STD-F0C / STD-F3C ketjuttamiseen. HUOM: Max. kolme pistorasiasa ketjutukseen.

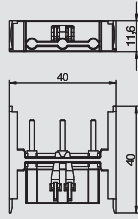

### Jatkoliitin, suora, GST18

Tyyppi	Väri	Pakk.	Paino	Tuotenro
		Kappale	kg/100 kpl	
VB-G GST18i3p	musta	10	1,760	6108 04 5

Jatkoliitin GST18i pistorasioden STD-D0C / STD-D3C tai STD-F0C / STD-F3C liittämiseen suorilla adaptereilla, pistoliitintä integroidulla vedonpoistimella. Soveltuu kalusteiden liittämiseen toisiinsa johtokanavissa Rapid 45 ja Rapid 80 sekä pistorasialylyväissä ISS.

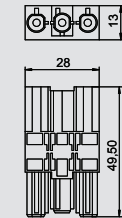

# Ylijännitesuoja Modul 45connect® pistorasioille

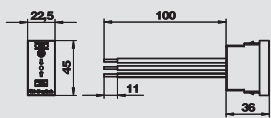

## Ylijännitesuoja, 1/2 moduulia, optinen hälytystoiminto



Tyyppi	Väri	Merkinanto laitteessa	Pakk.	Paino	Tuotenro	Tuotenro Snro
			Kappale	kg/100 kpl		
ÜSS 45-O-RW	puhtaanvalkoinen	optinen	1	2,411	6117 47 3	1464486
ÜSS 45-O-ALU	alumiini, pulverimaalattu	optinen	1	2,411	6117 47 5	1464923



Kiinteään asennukseen Rapid 45 -johtokanaviin ja kojerasia-asennuksiin.

- Optinen ilmainen
- nopea ja helppo asennus
- pieni rakenneleveys 22,5 mm

Käyttö: Tämä ylijännitesuoja asianmukaisesti asennettuna suojaa sekä erilliset pistorasiat että pistorasiayhdistelmät.

Ylijännitesuoja, hienosuoja T3 EN 61643-11 mukaan 230V, Up<1,5kV.

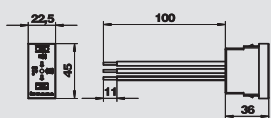

## Ylijännitesuoja, 1/2 moduulia, akustinen hälytystoiminto



Tyyppi	Väri	Merkinanto laitteessa	Pakk.	Paino	Tuotenro	Tuotenro Snro
			Kappale	kg/100 kpl		
ÜSS 45-A-RW	puhtaanvalkoinen	akustinen	1	2,800	6117 46 5	1464487
ÜSS 45-A-ALU	alumiini, pulverimaalattu	akustinen	1	2,800	6117 46 7	



Kiinteään asennukseen Rapid -45 -kanaviin, lattiarasioihin ja kojerasia-asennuksiin.

- Akustinen ilmainen (äänisignaali voidaan kytkeä pois päältä)
- Nopea ja helppo asennus
- Pieni rakenneleveys 22,5 mm

Käyttö: Tämä ylijännitesuoja asianmukaisesti asennettuna suojaa sekä erilliset pistorasiat että pistorasiayhdistelmät.

Ylijännitesuoja, hienosuoja T3 EN 61643-11 mukaan 230V, Up<1,5kV.

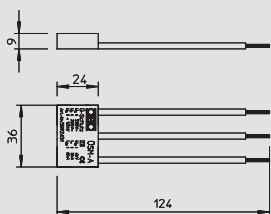

## Ylijännitesuoja, akustinen hälytystoiminto



Tyyppi	Merkinanto laitteessa	Malli	Pakk.	Paino	Tuotenro	Tuotenro Snro
			Kappale	kg/100 kpl		
ÜSM-A	akustinen	Akustinen toimintatilan osoitus	1	1,500	5092 45 1	5808023



Ylijännitesuoja tyyppi 3 (luokka D) DIN EN 61643-11 (VDE 0675, osan 6-11) mukaan, hienosuoja 230/400 V verkot.

Käytetään suojakosketinpistorasioiden kanssa, pienen koon ansiosta mahtuu kojerasian sisälle.

- akustinen vikailmoitus
- pieni koko
- Y-kytkentä

Käyttö: Pistorasiaryhmien ja sähkökojeiden suojaukseen

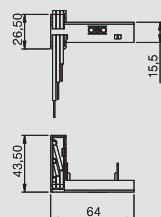

## Ylijännitesuoja kannattimella Modul 45connect -sarjaan



Tyyppi	Merkinanto laitteessa	Pakk.	Paino	Tuotenro
		Kappale	kg/100 kpl	
ÜSM-A-4T	akustinen	1	2,000	6107 80 1



16 A/250 V, akustisella vikailmoituksella, liitetään Modul 45 kanavapistorasiaan oheisella liitinlelyllä. Asennetaan kojerasioihin MT3/45 ja MT4/45. Ylijännitesuoja on EN 61643-11 standardin mukainen, T3, D.

Soveltuu käytettäväksi lattia-asennusjärjestelmissä kojeadapterilla MT3/MT4.



## Modul 45®-sarja, kanavakytkimet ja muut kanavakalusteet

	Kanavapainikkeet	Vaihtokytkimet TA Verhokytkimet RT, RS	104
	Kanavakytkimet	Kytkin 1 Kytkin, vaihto 6 Kytkin, sarja 5 Kytkin risti 7 Verhokytkin Lisätarvikkeet	104
	Säätimet	Halogeenimuuntajille Pakkamuuntajille	108
	Elektroniikkatuotteet	Releet Liiketunnistin Kellokytkin Verhokytkin Huonetermostaatti	107
	Telerasia	TAE-6F	109
	Kanavakeskiölevyt	Potentiaalintasausrasia	109
	Kanavakeskiölevyt	Liitântäkansi vedonpoistimella Sokkolevy Kansi merkintäikkunalla	109 109 109

## Kytkimet Modul 45®



### Kanavapainike, 1/2 moduulia

Tyyppi	Väri	Pakk.	Paino	Tuotenro
		Kappale	kg/100 kpl	
TA-B RW0.5	puhtaanvalkoinen	10	1,800	6117 67 0
TA-B SWGR0.5	mustanharmaa, RAL 7021	10	1,800	6117 66 8
TA-B AL0.5	alumiini, pulverimaalattu	10	1,800	6117 67 1

Painike 1/2-mod 1-napainen, 10 A, 250 V<sup>~</sup>, jousiliittimillä.

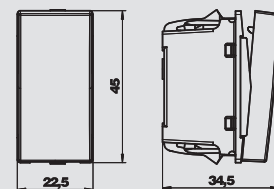

### Kanavapainike, 1/2 moduulia, LED-valon asennusmahdollisuus

Tyyppi	Väri	Pakk.	Paino	Tuotenro
		Kappale	kg/100 kpl	
TA-K RW0.5	puhtaanvalkoinen	10	1,900	6117 67 8
TA-K SWGR0.5	mustanharmaa, RAL 7021	10	1,900	6117 67 7
TA-K AL0.5	alumiini, pulverimaalattu	10	1,900	6117 67 9

Painike valaisimille LED-valolla, 1-napainen, 10 A, 250 V, liittimillä.  
Huomautus: LED-valo ei sisälly toimitukseen.

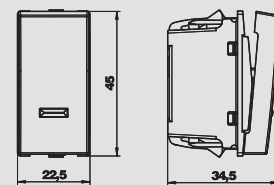

### Kanavapainike, 1 moduuli

Tyyppi	Väri	Pakk.	Paino	Tuotenro
		Kappale	kg/100 kpl	
TA-B RW1	puhtaanvalkoinen	10	3,300	6117 67 3
TA-B SWGR1	mustanharmaa, RAL 7021	10	3,300	6117 66 9
TA-B AL1	alumiini, pulverimaalattu	10	3,300	6117 67 4

Painike 1-mod, 10 A, 250 V<sup>~</sup>, jousiliittimillä.

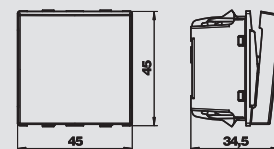

### Verhopainike, 1 moduuli

Tyyppi	Väri	Pakk.	Paino	Tuotenro
		Kappale	kg/100 kpl	
RT-BS1 RW1	puhtaanvalkoinen	10	3,700	6117 65 7
RT-BS1 SWGR1	mustanharmaa, RAL 7021	10	3,700	6117 65 6
RT-BS1 AL1	alumiini, pulverimaalattu	10	3,700	6117 65 8

Kaihtimen painike mekaanisella lukituksella, 10 A, 250 V<sup>~</sup>, jousiliittimillä.

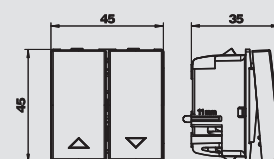

### Kanavakytkin, 1/2 moduulia

Tyyppi	Väri	Pakk.	Paino	Tuotenro
		Kappale	kg/100 kpl	
AS-B RW0.5	puhtaanvalkoinen	10	1,700	6117 62 0
AS-B SWGR0.5	mustanharmaa, RAL 7021	10	1,700	6117 62 2
AS-B AL0.5	alumiini, pulverimaalattu	10	1,700	6117 62 1

Kytkin 1, 1/2-mod, 1-napainen, 16 A, 250 V, jousiliittimillä.

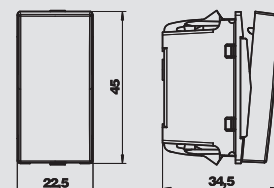

### Kanavakytkin, 1/2 moduulia, LED-valon asennusmahdollisuus

Tyyppi	Väri	Pakk.	Paino	Tuotenro
		Kappale	kg/100 kpl	
AS-K RW0.5	puhtaanvalkoinen	10	1,800	6117 62 4
AS-K SWGR0.5	mustanharmaa, RAL 7021	10	1,800	6117 62 3
AS-K AL0.5	alumiini, pulverimaalattu	10	1,800	6117 62 5

Valaisimien kytkin LED-valolla, 1-napainen, 16 A, 250 V, liittimillä.  
Huomautus: LED-valo ei sisälly toimitukseen.

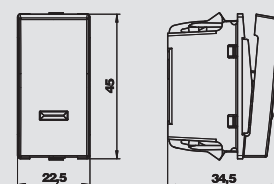

### Kanavakytkin, 1 moduuli

Tyyppi	Väri	Pakk.	Paino	Tuotenro
		Kappale	kg/100 kpl	
AS-B2P RW1	puhtaanvalkoinen	10	2,300	6117 64 4
AS-B2P SWGR1	mustanharmaa, RAL 7021	10	2,300	6117 64 3
AS-B2P AL1	alumiini, pulverimaalattu	10	2,300	6117 64 5

Kytkin 1 merkintäkkunalla, 1/2-mod, 1-napainen, 16 A, 250 V, jousiliittimillä.

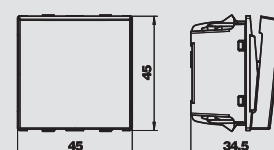



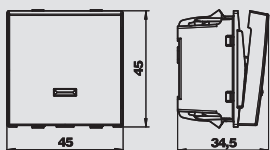

### Kanavakytkin, 1 moduuli, LED-valon asennusmahdollisuus

Tyyppi	Väri		Pakk.	Paino	Tuotenro
			Kappale	kg/100 kpl	
AS-K2P RW1	puhtaanvalkoinen		10	2,300	6117 64 7
AS-K2P SWGR1	mustanharmaa, RAL 7021		10	2,300	6117 64 6
AS-K2P AL1	alumiini, pulverimaalattu		10	2,300	6117 64 8



Kytkin 1 LED-valolla, 2-napainen, 16 A, 250 V, jousiliittimillä.  
Huomautus: LED-valo ei sisälly toimitukseen.

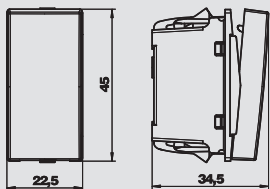

### Kanavakytkin, 1/2 moduuli

Tyyppi	Väri		Pakk.	Paino	Tuotenro
			Kappale	kg/100 kpl	
WS-B RW0.5	puhtaanvalkoinen		10	1,800	6117 62 7
WS-B SWGR0.5	mustanharmaa, RAL 7021		10	1,800	6117 62 6
WS-B AL0.5	alumiini, pulverimaalattu		10	1,800	6117 62 8



Kytkin vaihto 6, 1/2mod 1-napainen, 16 A, 250 V~, jousiliittimillä.

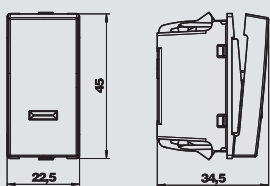

### kanavakytkin, 1/2 moduulia, LED-valon asennusmahdollisuus

Tyyppi	Väri		Pakk.	Paino	Tuotenro
			Kappale	kg/100 kpl	
WS-K RW0.5	puhtaanvalkoinen		10	1,800	6117 63 0
WS-K SWGR0.5	mustanharmaa, RAL 7021		10	1,800	6117 62 9
WS-K AL0.5	alumiini, pulverimaalattu		10	1,800	6117 63 1



Kytkin vaihto 6 LED-merkkivalolla, 1-napainen, 16 A, 250 V~, jousiliittimillä.  
Huomautus: LED-valo ei sisälly toimitukseen.

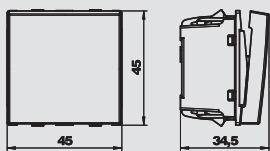

### Kanavakytkin, 1 moduuli

Tyyppi	Väri		Pakk.	Paino	Tuotenro	Tuotenro Snto
			Kappale	kg/100 kpl		
WS-B RW1	puhtaanvalkoinen		10	2,600	6117 64 0	1464457
WS-B SWGR1	mustanharmaa, RAL 7021		10	2,600	6117 64 2	1464457
WS-B AL1	alumiini, pulverimaalattu		10	2,600	6117 64 1	1464459



Kytkin, vaihto 6, 1-napainen, 1-mod, 16 A, 250 V~, jousiliittimillä.

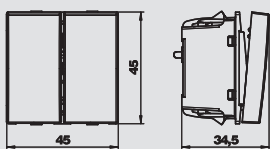

### Kanavakytkin, 1 moduuli

Tyyppi	Väri		Pakk.	Paino	Tuotenro	Tuotenro Snto
			Kappale	kg/100 kpl		
SE-B RW1	puhtaanvalkoinen		10	1,800	6117 61 5	1464453
SE-B SWGR1	mustanharmaa, RAL 7021		10	1,800	6117 61 4	1464453
SE-B AL1	alumiini, pulverimaalattu		10	1,800	6117 61 6	1464455



Kytkin, sarja 6, 1-mod, 16 A, 250 V~, jousiliittimillä.

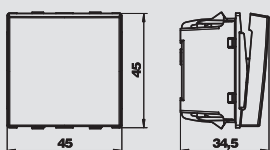

### kanavakytkin, 1 moduuli

Tyyppi	Väri		Pakk.	Paino	Tuotenro
			Kappale	kg/100 kpl	
KS-B RW1	puhtaanvalkoinen		10	1,900	6117 63 7
KS-B SWGR1	mustanharmaa, RAL 7021		10	1,900	6117 63 9
KS-B AL1	alumiini, pulverimaalattu		10	1,900	6117 63 8



Kytkin risti 7, 1-mod, 16 A, 250 V~, jousiliittimillä.

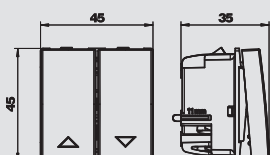

### Verhokytkin, 1 moduuli

Tyyppi	Väri		Pakk.	Paino	Tuotenro
			Kappale	kg/100 kpl	
RS-BS1 RW1	puhtaanvalkoinen		10	3,700	6117 65 4
RS-BS1 SWGR1	mustanharmaa, RAL 7021		10	3,700	6117 65 3
RS-BS1 AL1	alumiini, pulverimaalattu		10	3,700	6117 65 5



Verhokytkin sähkö- ja mekanisella lukituksella, 1-napainen, 1-mod, A, 250 V~, jousiliittimillä.

# Kytkimet Modul 45®



## Adapteri 90° käännetylle kytkimen asennukselle

Tyyppi	Pakk.	Paino	Tuotenro	Tuotenro Snro
	Kappale	kg/100 kpl		
<b>AD-90G M45</b>	1	0,400	<b>6258 14 1</b>	<b>1464489</b>

**St** Teräs

Adapteri mahdollistaa 90° käännetyt kytkimet asennuksen esim. pistorasiapylväeseen 45-ural-  
la tai johtokanavaan Rapid 45. Sopii kaikkiin kytkimiin ja painikkeisiin moduulin leveydellä 1 (45  
x 45 mm).

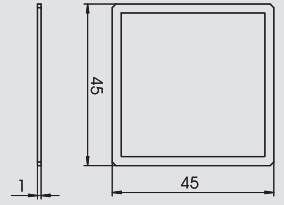

## LED-merkkivalo

Tyyppi	Väri	Pakk.	Paino	Tuotenro
		Kappale	kg/100 kpl	
<b>BE-LED B1RO</b>	<b>punainen</b>	10	1,100	<b>6117 75 7</b>
<b>BE-LED B1GN</b>	<b>vihreä</b>	10	1,100	<b>6117 75 8</b>

LED-valo, 230V~, 1,2 mA.  
Vain kytkimiin ja painikkeisiin, joissa on suunnistusvalot.

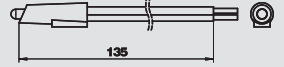

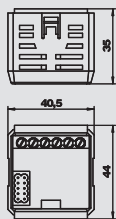

## Releysesikö 1-kanavainen, vaihtokosketin

Tyyppi	Pakk.	Paino	Tuotenro
	Kappale	kg/100 kpl	
RE-UW 1	1	4,640	6117 66 2

Releysesikö potentiaalivapaalla vaihtokoskettimella, 10 A, 230 V AC, huonetermostaatile RTR-A, kellokytkimelle ZU-A ja liiketunnistimelle BM-A180.

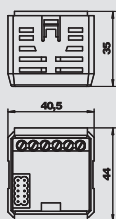

## Releysesikö, 1 moduuli, 2-kanavainen

Tyyppi	Pakk.	Paino	Tuotenro
	Kappale	kg/100 kpl	
RE-U2K 1	1	4,640	6117 66 5

Releysesikö 2 potentiaalivapaalla sulkeutuvalla koskettimella, 4 A, 230 V AC, kellokytkimille ZU-A ja verhokytkimelle RZU-A.

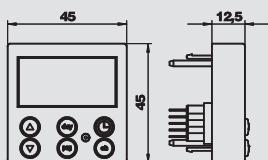

## Kellokytkin

Tyyppi	Väri	Pakk.	Paino	Tuotenro
		Kappale	kg/100 kpl	
ZU-A RW1	puhtaanvalkoinen	1	2,660	6117 35 2
ZU-A SWGR1	mustanharmaa, RAL 7021	1	2,660	6117 35 6
ZU-A AL1	alumiini, pulverimaalattu	1	2,660	6117 35 4

Kellokytkin, ohjelmoitavissa 24 kytkentäaikaa, kytkentäajat yksittäisille viikonpäiville tai päiväjaksosille (ma-pe, la-su), releysesiköille 1-kanavainen RE-UW ja 2-kanavainen RE-U2K.

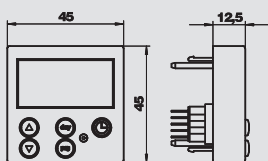

## Kellokytkin kaihdinajastimelle

Tyyppi	Väri	Pakk.	Paino	Tuotenro
		Kappale	kg/100 kpl	
RZU-A RW1	puhtaanvalkoinen	1	2,570	6117 36 4
RZU-A SWGR1	mustanharmaa, RAL 7021	1	2,570	6117 36 8
RZU-A AL 1	alumiini, pulverimaalattu	1	2,570	6117 36 6

Kellokytkin rullaverhoille/kaihtimille, ohjelmoitavissa 24 kytkentäaikaa, kytkentäajat eri viikonpäiville tai päiväjaksosille (ma-pe, la-su), releysesiköille 2 kanavainen RE-U2K.

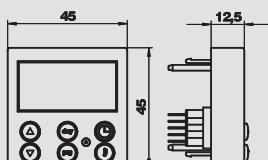

## Huonetermostaatti

Tyyppi	Väri	Pakk.	Paino	Tuotenro
		Kappale	kg/100 kpl	
RTR-A RW1	puhtaanvalkoinen	1	2,660	6117 35 8
RTR-A SWGR1	mustanharmaa, RAL 7021	1	2,660	6117 36 2
RTR-A AL1	alumiini, pulverimaalattu	1	2,660	6117 36 0

Huonetermostaatti, 2 lämpötila-asetusta välillä 7° - 30°C, pakkassuojalämpötila vakio 7°C, 24 kytkentäaikaa lämpötilan ohjaamiseen, lämpötila ohjelmoitavissa erillisille päiville tai päiväjaksosille (ma-pe, la-su), releysesiköille RE-UW.



# Kytkimet Modul 45®



## Liiketunnistin 180°

Tyyppi	Väri		Pakk.	Paino	Tuotenro
			Kappale	kg/100 kpl	
BM-A180 RW1	puhtaanvalkoinen		1	2,220	6117 37 0
BM-A180 SWGR1	mustanharmaa, RAL 7021		1	2,220	6117 37 4
BM-A180 AL1	alumiini, pulverimaalattu		1	2,220	6117 37 2

Passiivinen IR-liiketunnistin Modul 45 -sarjaan.

Valvontakulma: 180°, vaakasuorasta 20° ylöspäin ja 50° alaspäin kulmille 0° - 60° ja 120° - 180°, vaakasuorasta 35° alaspäin kulmille 70° - 110°, releyksiköille RE-UW.

Linssit: monilinjainen, kaksipuolinen tunnistin peiliolosalla

Kantama: säde 6 m

Asennuskorkeus: optimaalinen asennus - uppoasennus seinään 0,8 – 1,2 m korkeudelle

Korkeusmitta: 24 mm

Kotelointiluokka: IP 20

Aika-asetus: portaattomasti säädettävissä 2 s - 30 min. Valotunnistin: portaattomasti säädettävissä 2 -1000 lux, kirkas. Käikäyttö: laitteessa painike jatkuvan valon aktivoimiseksi 2 tunniksi valoavosta riippumatta, vahvistusilmoitus LED-valolla, jatkuvan valon kestoajan jälkeen siirtyä itsestään automaattiseen toimintaan.

Toiminta: Painetaan painiketta = jatkuva valo 2 tunnin ajaksi, punainen valo kannen alla syttyy, painiketta painetaan uudelleen 2 tunnin aikana = jatkuvan valon toiminta keskeytetään, tunnistin siirtyä takaisin automaattitoimintaan, kannen alla oleva punainen LED-valo sammuu ja valo sammuu hetkellisesti.

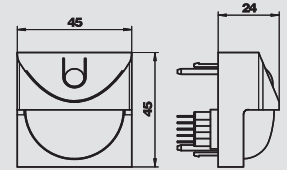

## Painikesäädin, 1/2 moduulia, ohmisille ja induktiivisille kuormille

Tyyppi	Väri		Pakk.	Paino	Tuotenro
			Kappale	kg/100 kpl	
TD-AN21 RW0.5	puhtaanvalkoinen		1	2,300	6117 54 0
TD-AN21 SWGR0.5	mustanharmaa, RAL 7021		1	2,300	6117 54 2
TD-AN21 AL0.5	alumiini, pulverimaalattu		1	2,300	6117 54 4

Painikesäädin muistilla ohmisille ja induktiivisille kuormille. Tekniset tiedot:

Vaiheohjaushimmennin, kuormatunnus R;L

Jännite 230 V, 50 Hz, 2-johdin liitäntä

Kuormitettavuus, hehkulamput 230 V: 25 - 210 W

Kuormitettavuus, käämitetyt muuntajat: 25 - 180 VA

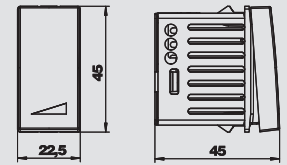

## Painikesäädin, 1/2 moduulia, elektronisille muuntajille ja ohmisille kuormille

Tyyppi	Väri		Pakk.	Paino	Tuotenro
			Kappale	kg/100 kpl	
TD-AB21 RW0.5	puhtaanvalkoinen		1	2,300	6117 54 8
TD-AB21 SWGR0.5	mustanharmaa, RAL 7021		1	2,300	6117 55 0
TD-AB21 AL0.5	alumiini, pulverimaalattu		1	2,300	6117 55 2

Hipaisusäädin muistilla elektronisille muuntajille ja ohmisille kuormille.

Tekniset tiedot:

Vaiheohjaushimmennin, kuormatunnus R;C

Syöttöjännite 230 V, 50 Hz, 2-johdinliitäntä

Kytentäteho, hehkulamput 230 V: 25 - 210 W

Kytentäteho, elektroniset muuntajat: 25 - 180 VA

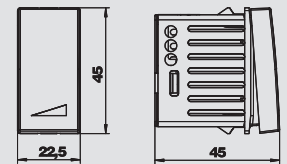

# Modul 45®-sarjan kytkimet ja muut kanavakalusteet

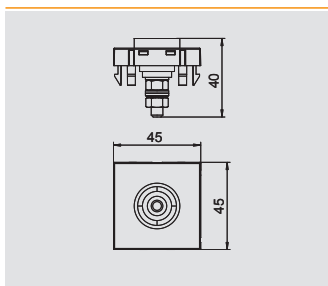

## Potentiaalintasausrasia, 1 moduuli, suora

Tyyppi	Väri		Pakk.	Paino	Tuotenro	Tuotenro
			Kappale	kg/100 kpl		Snro
PAD-ID6 RW1	puhtaanvalkoinen		1	5,000	6120 00 3	1464488
PAD-ID6 SWGR1	mustanharmaa, RAL 7021		1	5,000	6120 00 1	
PAD-ID6 AL1	alumiini, pulverimaalattu		1	5,000	6120 00 5	

PC Polykarbonaatti

Potentiaalintasausrasia DIN 42801 mukaan, liitin musta vihreä-keltaisella kehällä, johtojen liitäntä takaa ruuveilla M6, sisältää kaksi mutteria, aluslevyt ja tähtialuslevyn.

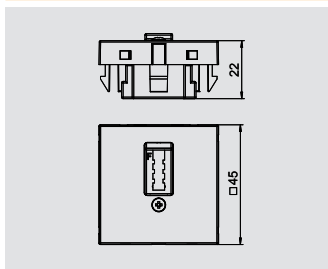

## TAE telerasia, 1 moduuli, malli F

Tyyppi	Väri		Pakk.	Paino	Tuotenro
			Kappale	kg/100 kpl	
TAE-6F RW1	puhtaanvalkoinen		1	2,000	6117 42 8
TAE-6F AL1	alumiini, pulverimaalattu		1	2,000	6117 43 0

Telerasia TAE 6 F

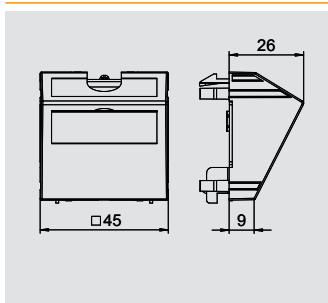

## Läpivienti 3 - 11 mm halkaisijalle

Tyyppi	Väri		Pakk.	Paino	Tuotenro
			Kappale	kg/100 kpl	
KAL-K11 RW1	puhtaanvalkoinen		1	3,500	6117 42 0
KAL-K11 SWGR1	mustanharmaa, RAL 7021		1	3,500	6117 42 1
KAL-K11 AL1	alumiini, pulverimaalattu		1	3,500	6117 42 2

PC Polykarbonaatti

Kansi 2-osainen merkintäikkunalla, sis. kaapelikiinnikkeen vedonpoistimella ja kannen. Vedonpoistin on suunniteltu 3 - 11 mm johdon halkaisijoille. Painolukituskiinnitys vaakasuoraan ja pystysuoraan asennukseen.

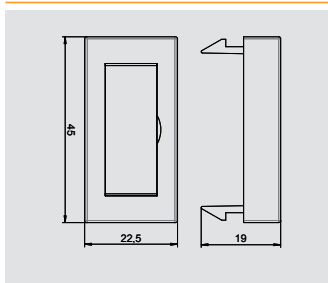

## Kansi merkintäikkunalla, 1/2 moduulia

Tyyppi	Väri		Pakk.	Paino	Tuotenro
			Kappale	kg/100 kpl	
ADP-BF RW0.5	puhtaanvalkoinen		1	0,400	6117 41 0
ADP-BF SWGR0.5	mustanharmaa, RAL 7021		1	0,400	6117 41 1
ADP-BF AL0.5	alumiini, pulverimaalattu		1	0,400	6117 41 2

PC Polykarbonaatti

Kansi merkintäikkunalla, soveltuu kalusteiden merkintään johtokanavissa Rapid 45 ja pistorasia-pylväissä ISS 45 mm:n kansiaukolla.

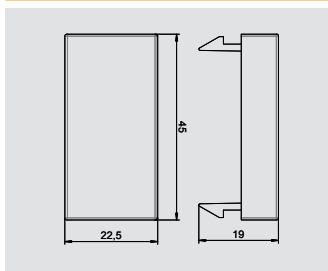

## Kanavakeskiölevy, sokkolevy, 1/2 moduulia

Tyyppi	Väri		Pakk.	Paino	Tuotenro	Tuotenro
			Kappale	kg/100 kpl		Snro
ADP-B RW0.5	puhtaanvalkoinen		10	0,400	6117 41 4	1418704
ADP-B SWGR0.5	mustanharmaa, RAL 7021		10	0,400	6117 41 5	
ADP-B AL0.5	alumiini, pulverimaalattu		1	0,400	6117 41 6	1464924

Kansi kalusteen (1/2-moduuli) tyhjen osien peittämiseen.

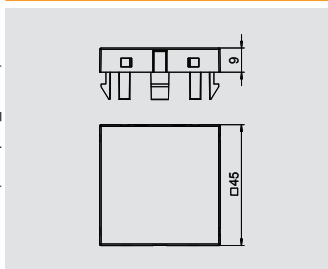

## Kanavakeskiölevy, sokkolevy, 1 moduulia









Tyyppi	Väri		Pakk.	Paino	Tuotenro	Tuotenro
			Kappale	kg/100 kpl		Snro
ADP-B RW1	puhtaanvalkoinen		10	0,800	6117 40 6	1464465
ADP-B SWGR1	mustanharmaa, RAL 7021		10	0,800	6117 40 7	
ADP-B AL1	alumiini, pulverimaalattu		1	0,800	6117 40 8	1464925

Kansi kalusteen tyhjen osien (1-moduuli) peittämiseen.





## Modul 45®-sarja, tietoverkkoratkaisut

	Kanavadarasiat liittimille Cat 5e / Cat 6	Suorat kanavadarasiat DMG Vinot kanavadarasiat DMS	112
	Liittimet	Cat 5e suojaamaton Cat 5e suojattu Cat 6 suojaamaton Cat 6 suojattu	112
	CP-datakaapelit	Cat 6 suojaamaton Cat 6 suojattu	113
	Kanavadarasiat liittimille Cat 6 A (ISO)	Suorat kanavadarasiat DMG Vinot kanavadarasiat DMS	113
	Liittimet	Cat 6A (ISO) suojaamaton Cat 6A (ISO) suojattu	113
	CP-datakaapelit	Cat 6A (ISO) suojaamaton Cat 6A (ISO) suojattu	114
	Kanavadarasiat	Suorat kanavadarasiat DMG Vinot kanavadarasiat DMS	115
	Yleistaulukko, dataliittimien asennus		32

# Kanavadarasiat Modul 45®

## Kanavadarasia, 1 moduuli, suora, tyyppi RM



Tyyppi	Väri	Pakk.	Paino	Tuoteno	Tuoteno Snto
		Kappale	kg/100 kpl		
DTG-2RM RW1	puhtaanvalkoinen	1	1,100	6119 29 2	1464047
DTG-2RM SWGR1	mustanharmaa, RAL 7021	1	1,100	6119 29 4	
DTG-2RM AL1	alumiini, pulverimaalattu	1	1,100	6119 29 6	

PC Polykarbonaatti

Kanavadarasia, suora kahdelle liittimellä RJ45-naarasliittimellä, pölyluukulla. Painolukituskiinnitys vaakasuoraan ja pystysuoraan asennukseen. Tyypissä RM on erikoisliitäntä ja se on tarkoitettu liittimien epäsuoraan kiinnittämiseen asennusaukkoon.

Kanavadarasia tyyppi RM sopii seuraavien liittimien asennukseen: Tyypit ASM-C5, ASM-C5 G, ASM-C6 ja ASM-C6 G; R&M: Cat 5 ja Cat 6 liittimet ilman liitinlevyä.

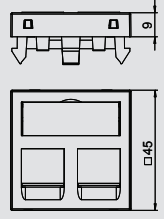

## Kanavadarasia, 1 moduuli, vino, tyyppi RM



Tyyppi	Väri	Pakk.	Paino	Tuoteno	Tuoteno Snto
		Kappale	kg/100 kpl		
DTS-2RM RW1	puhtaanvalkoinen	1	2,900	6119 29 8	1464048
DTS-2RM SWGR1	mustanharmaa, RAL 7021	1	2,900	6119 30 0	
DTS-2RM AL1	alumiini, pulverimaalattu	1	2,900	6119 30 2	

PC Polykarbonaatti

Kanavadarasia, vino, kahdelle liittimellä RJ45-naarasliittimellä, pölyluukulla. Painolukituskiinnitys vaakasuoraan ja pystysuoraan asennukseen. Tyypissä RM on erikoisliitäntä ja se on tarkoitettu liittimien epäsuoraan kiinnittämiseen asennusaukkoon.

Kanavadarasia tyyppi RM sopii seuraavien liittimien asennukseen: Tyypit ASM-C5, ASM-C5 G, ASM-C6 ja ASM-C6 G; R&M: Cat 5 ja Cat 6 liittimet ilman liitinlevyä.

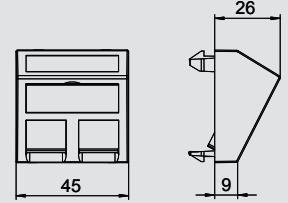

## RJ45-liitin, Cat 5e, suojaamaton

Tyyppi	Pakk.	Paino	Tuoteno
	Kappale	kg/100 kpl	
ASM-C5	1	1,120	6117 33 7

Liitin Cat 5e suojaamaton, RJ45-liitäntäpaikalla. Sisältää pölysuojan, nippusiteen ja asennusohjeen. Sopii kanavadarasioiden asennukseen, tyypit DTG-2RM ja DTS-2RM.

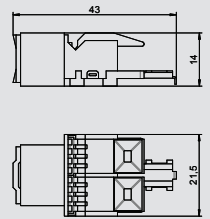

## RJ45-liitin, Cat 5e, suojattu

Tyyppi	Pakk.	Paino	Tuoteno
	Kappale	kg/100 kpl	
ASM-C5 G	1	2,660	6117 32 5

Liitin Cat 5e suojattu, RJ45-liitäntäpaikalla. Sisältää EMC-suojan, pölysuojan, nippusiteen ja asennusohjeen. Sopii kanavadarasioiden asennukseen, tyypit DTG-2RM ja DTS-2RM.

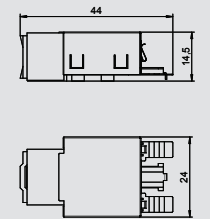

## RJ45-liitin, Cat 6, suojaamaton

Tyyppi	Pakk.	Paino	Tuoteno
	Kappale	kg/100 kpl	
ASM-C6	1	1,060	6117 34 1

Liitin Cat 6 suojaamaton, RJ45-liitäntäpaikalla. Sisältää pölysuojan, nippusiteen ja asennusohjeen. Sopii kanavadarasioiden asennukseen, tyypit DTG-2RM ja DTS-2RM.

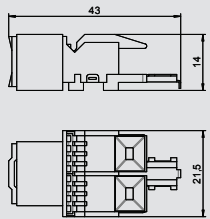

## RJ45-liitin, Cat 6, suojattu

Tyyppi	Pakk.	Paino	Tuoteno
	Kappale	kg/100 kpl	
ASM-C6 G	1	1,850	6117 32 9

Liitin Cat 6 suojattu, RJ45-liitäntäpaikalla. Sisältää EMC-suojan, pölysuojan, nippusiteen ja asennusohjeen. Sopii kanavadarasioiden asennukseen, tyypit DTG-2RM ja DTS-2RM.

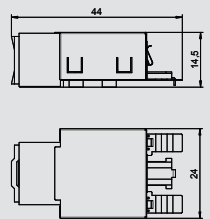



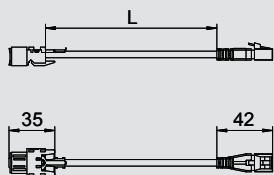

## CP-kaapeli RJ45, Cat 6, suojaamaton

Typpi	Kaapelin pituus mm	Väri		Pakk.	Paino	Tuotenro	Tuotenro Snro
				Kappale	kg/100 kpl		
CPK-C6 U/UTP3	3000	harmaa		1	11,800	6118 01 2	
CPK-C6U UTP5	5000	harmaa		1	17,000	6117 94 7	7267000
CPK-C6U UTP7.5	7500	harmaa		1	23,500	6117 94 9	7267001
CPK-C6 U/UTP10	10000	harmaa		1	30,000	6118 01 4	
CPK-C6 U/UTP15	15000	harmaa		1	43,000	6118 01 6	



Keskityspistekaapeli jatkojohtona U/UTP 4P, LSZH, Cat 6 suojaamaton, malli pistoke - liitin, liitin-puoli voidaan ruuvata kanavadarasiaan tyypin DTG-2RM ja DTS-2RM.

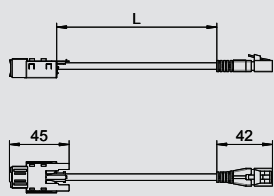

## CP-kaapeli RJ45, Cat 6, suojattu

Typpi	Kaapelin pituus mm	Väri		Pakk.	Paino	Tuotenro	
				Kappale	kg/100 kpl		
CPK-C6 S/FTP3	3000	harmaa		1	13,040	6118 01 0	
CPK-C6 S/FTP5	5000	harmaa		1	20,640	6118 01 1	
CPK-C6S FTP7.5	7500	harmaa		1	30,140	6117 94 8	
CPK-C6S FTP10	10000	harmaa		1	39,640	6117 95 0	
CPK-C6S FTP15	15000	harmaa		1	58,640	6117 95 2	



Keskityspistekaapeli jatkojohtona S/FTP 4P, LSFRZH, Cat 6 suojattu, malli pistoke - liitin, liitin-puoli voidaan ruuvata kanavadarasiaan tyypin DTG-2RM ja DTS-2RM.

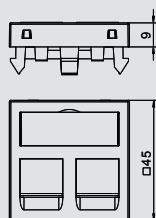

## Kanavadarasia, 1 moduuli, suora, tyypin C

Typpi	Väri		Pakk.	Paino	Tuotenro	Tuotenro Snro
			Kappale	kg/100 kpl		
DTG-2C RW1	puhtaanvalkoinen		1	1,100	6119 21 4	1464019
DTG-2C SWGR1	mustanharmaa, RAL 7021		1	1,100	6119 21 6	1464021
DTG-2C AL1	alumiini, pulverimaalattu		1	1,100	6119 21 8	1464020

PC Polykarbonaatti

Kanavadarasia, suora kahdelle liittimellä RJ45-naarasliittimellä, pölyluukulla. Painolukituskiinnitys vaakasuoraan ja pystysuoraan asennukseen. Tyypissä C on asennusaukko 19,30 X 14,80 mm ja se on tarkoitettu liittimien suoraan asennukseen asennusaukkoon.

Kanavadarasia tyypin C sopi seuraavien liittimien asennukseen: BTR (rakenne Keystone): Cat 6A liitin ja UAE liitin; Corning: liittimet Keystone-liitännällä; CobiNet: CobiDat KS liitin; Dätwyler: KS-T, KS-TS, MS-K ja KU-T; EKU: E-Stone; Harting: Prelink Keystone Cat 6A, Fixlink Keystone Cat 6A; Komos: KDM 500 liitin; Leoni Kerpen: MegaLine Keystone Cat 6A; OBO: tyypit ASM-C6A ja ASM-C6A G; R&M: Cat 6A Keystone-kiinnityksellä; Rutenbeck: UM ja UMflex; SETEC: UKJ ja XKJ; Telegartner: AMJ ja UMJ.

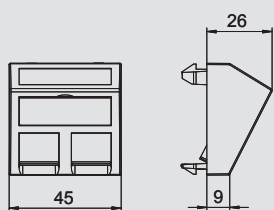

## Kanavadarasia, 1 moduuli, vino, tyypin C

Typpi	Väri		Pakk.	Paino	Tuotenro	Tuotenro Snro
			Kappale	kg/100 kpl		
DTS-2C RW1	puhtaanvalkoinen		1	1,500	6119 25 0	1464021
DTS-2C SWGR1	mustanharmaa, RAL 7021		1	1,500	6119 25 2	1464022
DTS-2C AL1	alumiini, pulverimaalattu		1	1,500	6119 25 4	1464022

PC Polykarbonaatti

Kanavadarasia, vino, kahdelle liittimellä RJ45-naarasliittimellä, pölyluukulla. Painolukituskiinnitys vaakasuoraan ja pystysuoraan asennukseen. Tyypissä C on asennusaukko 19,30 X 14,80 mm ja se on tarkoitettu liittimien suoraan asennukseen asennusaukkoon.

Kanavadarasia tyypin C sopi seuraavien liittimien asennukseen: BTR (rakenne Keystone): Cat 6A liitin ja UAE liitin; Corning: liittimet Keystone-liitännällä; CobiNet: CobiDat KS liitin; Dätwyler: KS-T, KS-TS, MS-K ja KU-T; EKU: E-Stone; Harting: Prelink Keystone Cat 6A, Fixlink Keystone Cat 6A; Komos: KDM 500 liitin; Leoni Kerpen: MegaLine Keystone Cat 6A; OBO: tyypit ASM-C6A ja ASM-C6A G; R&M: Cat 6A Keystone-kiinnityksellä; Rutenbeck: UM ja UMflex; SETEC: UKJ ja XKJ; Telegartner: AMJ ja UMJ.



## Kanavadarasiat Modul 45®

### RJ45-liitin, Cat 6A (ISO), suojaamaton



Tyyppi	Pakk.	Paino	Tuoteno
	Kappale	kg/100 kpl	
ASM-C6A	1	1,050	6117 34 8

Liitin Cat 6A (ISO) suojaamaton, RJ45-liitäntäpaikalla. Sisältää pölysuojan, nippusiteen Keystone-kiinnityskehyksen ja asennusohjeen. Sopii tyyppien DTG-2C ja DTS-2C kanavadarasioiden asennukseen, liitinlevytyypit MTM 2C ja MTM 3C, asennuslevy tyyppi MPR2 2C, asennuskehys tyypit MTGE2 2C, MTGE2 15 2C ja MTGE2 F 2C.

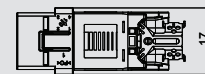
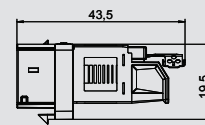

### RJ45-liitin, Cat 6A (ISO), suojattu



Tyyppi	Pakk.	Paino	Tuoteno
	Kappale	kg/100 kpl	
ASM-C6A G	1	1,630	6117 34 6

Liitin Cat 6A (ISO) suojattu, RJ45-liitäntäpaikalla. Sisältää EMC-suojan, pölysuojan, nippusiteen Keystone-kiinnityskehyksen ja asennusohjeen. Sopii tyyppien DTG-2C ja DTS-2C kanavadarasioiden asennukseen, liitinlevytyypit MTM 2C ja MTM 3C, asennuslevy tyyppi MPR2 2C, asennuskehys tyypit MTGE2 2C, MTGE2 15 2C ja MTGE2 F 2C.

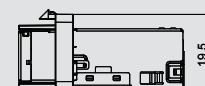
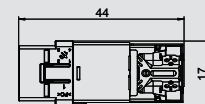

### CP-kaapeli RJ45, Cat 6A, suojaamaton



Tyyppi	Kaapelin pituus mm	Väri	Pakk.	Paino	Tuoteno
			Kappale	kg/100 kpl	
CPK-C6A U/UTP3	3000	harmaa	1	11,800	6118 02 8
CPK-C6A U/UTP5	5000	harmaa	1	17,000	6118 03 0
CPK-C6A U/UTP7,5	7500	harmaa	1	23,500	6118 03 2
CPK-C6A U/UTP10	10000	harmaa	1	30,000	6118 03 4
CPK-C6A U/UTP15	15000	harmaa	1	43,000	6118 03 6

Keskityspistekaapeli jatkojohtona U/UTP 4P, LSZH, Cat 6A (ISO) suojaamaton, malli pistoke - liitin, liitinpuoli voidaan ruuvata kanavadarasiaan tyyppi DTG-2C ja DTS-2C.

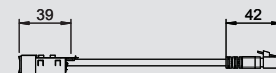
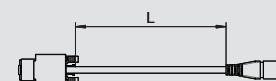

### CP-kaapeli RJ45, Cat 6A (ISO), suojattu



Tyyppi	Kaapelin pituus mm	Väri	Pakk.	Paino	Tuoteno
			Kappale	kg/100 kpl	
CPK-C6A S/FTP3	3000	harmaa	1	13,040	6118 01 8
CPK-C6A S/FTP5	5000	harmaa	1	20,640	6118 02 0
CPK-C6A S/FTP7,5	7500	harmaa	1	30,140	6118 02 2
CPK-C6A S/FTP10	10000	harmaa	1	35,640	6118 02 4
CPK-C6A S/FTP15	15000	harmaa	1	58,640	6118 02 6

Keskityspistekaapeli jatkojohtona S/FTP 4P, LSFRZH, Cat 6A (ISO) suojattu, malli pistoke - liitin, liitinpuoli voidaan ruuvata kanavadarasiaan tyyppi DTG-2C ja DTS-2C.

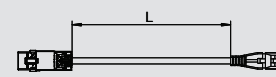

**Kanavadarasia, 1 moduuli, suora, tyyppi A**

Tyyppi	Väri		Pakk.	Paino	Tuoteno	Tuoteno
			Kappale	kg/100 kpl		Snro
<b>DTG-2A RW1</b>	puhtaanvalkoinen		1	1,100	<b>6119 20 2</b>	<b>1464011</b>
<b>DTG-2A SWGR1</b>	mustanharmaa, RAL 7021		1	1,100	<b>6119 20 4</b>	
<b>DTG-2A AL1</b>	alumiini, pulverimaalattu		1	1,100	<b>6119 20 6</b>	<b>1464012</b>

**PC** Polykarbonaatti

Kanavadarasia Keystone, suora kahdelle liittimellä RJ45-naarasliittimellä, pölyluukulla. Painolukituskiinnitys vaakasuoraan ja pystysuoraan asennukseen. Tyypissä A on asennusaukko 20,10 x 14,80 mm ja se on tarkoitettu liittimien suoraan asennukseen asennusaukkoon.

Kanavadarasia tyyppi A sopii seuraavien liittimien asennukseen: AMP TYCO (ilman pölysuojaa): SL Seria110Connect SL Serie Toolless; Brand-Rex: Liittimet joiden tuotenumeron loppuosat ovat ...JAKS000CR ja ...JAKU002; Nexans: LANmark RJ45 sinisellä adapterikiinnikkeellä, LANmark GG45 metallikiinnikkeellä.

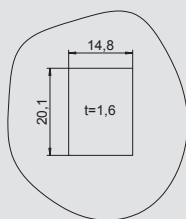
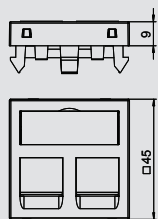

**Kanavadarasia, 1 moduuli, vino, tyyppi A**

Tyyppi	Väri		Pakk.	Paino	Tuoteno	Tuoteno
			Kappale	kg/100 kpl		Snro
<b>DTS-2A RW1</b>	puhtaanvalkoinen		1	2,000	<b>6119 23 8</b>	<b>1464013</b>
<b>DTS-2A SWGR1</b>	mustanharmaa, RAL 7021		1	1,500	<b>6119 24 0</b>	
<b>DTS-2A AL1</b>	alumiini, pulverimaalattu		1	1,500	<b>6119 24 2</b>	<b>1464014</b>

**PC** Polykarbonaatti

Kanavadarasia Keystone, vino, kahdelle liittimellä RJ45-naarasliittimellä, pölyluukulla. Painolukituskiinnitys vaakasuoraan ja pystysuoraan asennukseen. Tyypissä A on asennusaukko 20,10 x 14,80 mm ja se on tarkoitettu liittimien suoraan asennukseen asennusaukkoon.

Kanavadarasia tyyppi A sopii seuraavien liittimien asennukseen: AMP TYCO (ilman pölysuojaa): SL Seria110Connect SL Serie Toolless; Brand-Rex: Liittimet joiden tuotenumeron loppuosat ovat ...JAKS000CR ja ...JAKU002; Nexans: LANmark RJ45 sinisellä adapterikiinnikkeellä, LANmark GG45 metallikiinnikkeellä.

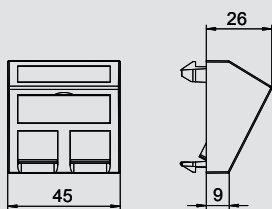

**Kanavadarasia, 1 moduuli, suora, tyyppi B**

Tyyppi	Väri		Pakk.	Paino	Tuoteno	Tuoteno
			Kappale	kg/100 kpl		Snro
<b>DTG-2B RW1</b>	puhtaanvalkoinen		1	1,100	<b>6119 20 8</b>	
<b>DTG-2B SWGR1</b>	mustanharmaa, RAL 7021		1	1,100	<b>6119 21 0</b>	
<b>DTG-2B AL1</b>	alumiini, pulverimaalattu		1	1,100	<b>6119 21 2</b>	<b>1464016</b>

**PC** Polykarbonaatti

Kanavadarasia, suora kahdelle liittimellä RJ45-naarasliittimellä, pölyluukulla. Painolukituskiinnitys vaakasuoraan ja pystysuoraan asennukseen. Tyypissä B on asennusaukko 19,35/21,55 X 14,85 mm ja se on tarkoitettu liittimien suoraan asennukseen asennusaukkoon.

Kanavadarasia tyyppi B sopii seuraavien liittimien asennukseen: BTR (rakenne moduuli): Cat 6A Modul, E-DAT Modul ja UAE Modul; Dätwyler: MS ja MS-N.

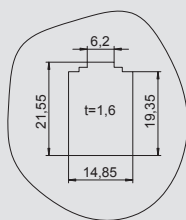
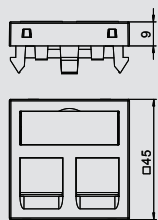

## Modul 45® -kanavadarasiat

### Kanavadarasia, 1 moduuli, vino, tyyppi B



Tyyppi	Väri		Pakk.	Paino	Tuotenro	Tuotenro Snto
			Kappale	kg/100 kpl		
DTS-2B RW1	puhtaanvalkoinen		1	1,500	6119 24 4	
DTS-2B SWGR1	mustanharmaa, RAL 7021		1	1,500	6119 24 6	
DTS-2B AL1	alumiini, pulverimaalattu		1	1,500	6119 24 8	1464018

**PC** Polykarbonaatti

Kanavadarasia, vino, kahdelle liittimellä RJ45-naarasliittimellä, pölyluukulla. Painolukituskiinnitys vaakasuoraan ja pystysuoraan asennukseen. Tyypissä B on asennusaukko 19,35/21,55 X 14,85 mm ja se on tarkoitettu liittimien suoraan asennukseen asennusaukkoon.

Kanavadarasia tyyppi C sopii seuraavien liittimien asennukseen: BTR (rakenne moduuli): Cat 6A Modul, E-DAT Modul ja UAE Modul; Dätwyler: MS ja MS-N.

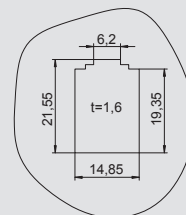
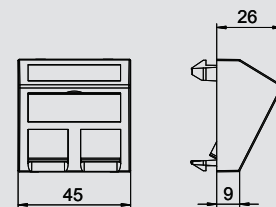

### Kanavadarasia, 1 moduuli, suora, tyyppi C



Tyyppi	Väri		Pakk.	Paino	Tuotenro	Tuotenro Snto
			Kappale	kg/100 kpl		
DTG-2C RW1	puhtaanvalkoinen		1	1,100	6119 21 4	1464019
DTG-2C SWGR1	mustanharmaa, RAL 7021		1	1,100	6119 21 6	
DTG-2C AL1	alumiini, pulverimaalattu		1	1,100	6119 21 8	1464020

**PC** Polykarbonaatti

Kanavadarasia, suora kahdelle liittimellä RJ45-naarasliittimellä, pölyluukulla. Painolukituskiinnitys vaakasuoraan ja pystysuoraan asennukseen. Tyypissä C on asennusaukko 19,30 X 14,80 mm ja se on tarkoitettu liittimien suoraan asennukseen asennusaukkoon.

Kanavadarasia tyyppi C sopii seuraavien liittimien asennukseen: BTR (rakenne Keystone): Cat 6A liitin ja UAE liitin; Corning: liittimet Keystone-liitännällä; CobiNet: CobiDat KS liitin; Dätwyler: KS-T, KS-TS, MS-K ja KU-T; EKV: E-Stone; Harting: Prelink Keystone Cat 6A, Fixlink Keystone Cat 6A; Komos: KDM 500 liitin; Leoni Kerpen: MegaLine Keystone Cat 6A; OBO: tyypit ASM-C6A ja ASM-C6A G; R&M: Cat 6A Keystone-kiinnityksellä; Rutenbeck: UM ja UMflex; SETEC: UKJ ja XKJ; Telegartner: AMJ ja UMJ.

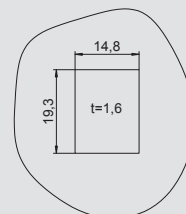
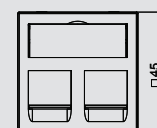

### Kanavadarasia, 1 moduuli, vino, tyyppi C



Tyyppi	Väri		Pakk.	Paino	Tuotenro	Tuotenro Snto
			Kappale	kg/100 kpl		
DTS-2C RW1	puhtaanvalkoinen		1	1,500	6119 25 0	1464021
DTS-2C SWGR1	mustanharmaa, RAL 7021		1	1,500	6119 25 2	
DTS-2C AL1	alumiini, pulverimaalattu		1	1,500	6119 25 4	1464022

**PC** Polykarbonaatti

Kanavadarasia, vino, kahdelle liittimellä RJ45-naarasliittimellä, pölyluukulla. Painolukituskiinnitys vaakasuoraan ja pystysuoraan asennukseen. Tyypissä C on asennusaukko 19,30 X 14,80 mm ja se on tarkoitettu liittimien suoraan asennukseen asennusaukkoon.

Kanavadarasia tyyppi C sopii seuraavien liittimien asennukseen: BTR (rakenne Keystone): Cat 6A liitin ja UAE liitin; Corning: liittimet Keystone-liitännällä; CobiNet: CobiDat KS liitin; Dätwyler: KS-T, KS-TS, MS-K ja KU-T; EKV: E-Stone; Harting: Prelink Keystone Cat 6A, Fixlink Keystone Cat 6A; Komos: KDM 500 liitin; Leoni Kerpen: MegaLine Keystone Cat 6A; OBO: tyypit ASM-C6A ja ASM-C6A G; R&M: Cat 6A Keystone-kiinnityksellä; Rutenbeck: UM ja UMflex; SETEC: UKJ ja XKJ; Telegartner: AMJ ja UMJ.

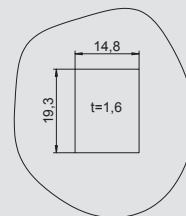
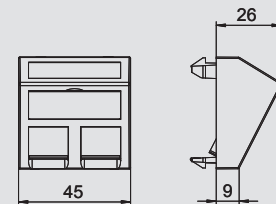

**Kanavadatarasia, 1 moduuli, suora, tyyppi C, ilman pölysuojaluukkua**

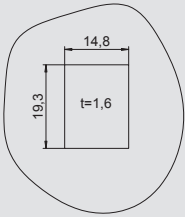
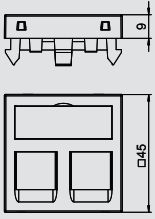

Tyyppi	Väri		Pakk.	Paino	Tuotenro
			Kappale	kg/100 kpl	
DTG-02C RW1	puhtaanvalkoinen		1	1,000	6119 28 0
DTG-02C SWGR1	mustanharmaa, RAL 7021		1	1,000	6119 28 2
DTG-02C AL1	alumiini, pulverimaalattu		1	1,000	6119 28 4

PC Polykarbonaatti

Kanavadatarasia, suora, kahdelle liittimellä RJ45-naarasliittimellä, ilman pölyluukkua. Painolukituskiinnitys vaakasuoraan ja pystysuoraan asennukseen. Tyypissä C on asennusaukko 19,30 X 14,80 mm ja se on tarkoitettu liittimien suoraan asennukseen asennusaukkoon.

Kanavadatarasia tyyppi C (ilman pölysuojaluukkua) sopii seuraavien liittimien asennukseen: 3M: Volition K6, K10 ja Cat 6A.



**Kanavadatarasia, 1 moduuli, vino, tyyppi C, ilman pölysuojaluukkua**

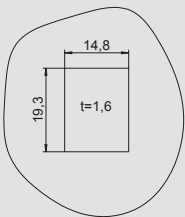
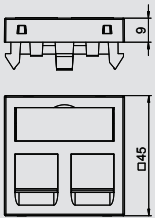

Tyyppi	Väri		Pakk.	Paino	Tuotenro
			Kappale	kg/100 kpl	
DTS-02C RW1	puhtaanvalkoinen		1	1,400	6119 28 6
DTS-02C SWGR1	mustanharmaa, RAL 7021		1	1,400	6119 28 8
DTS-02C AL1	alumiini, pulverimaalattu		1	1,400	6119 29 0

PC Polykarbonaatti

Kanavadatarasia, vino, kahdelle liittimellä RJ45-naarasliittimellä, ilman pölyluukkua. Painolukituskiinnitys vaakasuoraan ja pystysuoraan asennukseen. Tyypissä C on asennusaukko 19,30 X 14,80 mm ja se on tarkoitettu liittimien suoraan asennukseen asennusaukkoon.

Kanavadatarasia tyyppi C (ilman pölysuojaluukkua) sopii seuraavien liittimien asennukseen: 3M: Volition K6, K10 ja Cat 6A.



**Kanavadatarasia, 1 moduuli, suora, tyyppi EP**

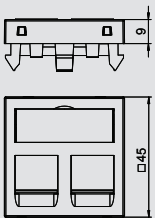

Tyyppi	Väri		Pakk.	Paino	Tuotenro
			Kappale	kg/100 kpl	
DTG-2EP RW1	puhtaanvalkoinen		1	1,100	6119 23 2
DTG-2EP SWGR1	mustanharmaa, RAL 7021		1	1,100	6119 23 4
DTG-2EP AL1	alumiini, pulverimaalattu		1	1,100	6119 23 6

PC Polykarbonaatti

Kanavadatarasia, suora kahdelle liittimellä RJ45-naarasliittimellä, pölyluukulla. Painolukituskiinnitys vaakasuoraan ja pystysuoraan asennukseen. Tyypissä EP on erikoisliitintä ja se on tarkoitettu liittimien epäsuoraan kiinnittämiseen asennusaukkoon.

Kanavadatarasia tyyppi EP sopii seuraavien liittimien asennukseen: Leoni Kerpen: ELine 500 plus (ilman pölysuojaa).



**Kanavadatarasia, 1 moduuli, vino, tyyppi EP**

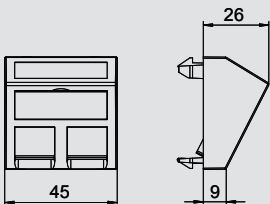

Tyyppi	Väri		Pakk.	Paino	Tuotenro
			Kappale	kg/100 kpl	
DTS-2EP RW1	puhtaanvalkoinen		1	1,500	6119 26 8
DTS-2EP SWGR1	mustanharmaa, RAL 7021		1	1,500	6119 27 0
DTS-2EP AL1	alumiini, pulverimaalattu		1	1,500	6119 27 2

PC Polykarbonaatti

Kanavadatarasia, vino, kahdelle liittimellä RJ45-naarasliittimellä, pölyluukulla. Painolukituskiinnitys vaakasuoraan ja pystysuoraan asennukseen. Tyypissä EP on erikoisliitintä ja se on tarkoitettu liittimien epäsuoraan kiinnittämiseen asennusaukkoon.

Kanavadatarasia tyyppi EP sopii seuraavien liittimien asennukseen: Leoni Kerpen: ELine 500 plus (ilman pölysuojaa).



## Modul 45® -kanavadarasiat

### Kanavadarasia, 1 moduuli, suora, tyyppi F



Tyyppi	Väri		Pakk.	Paino	Tuotenro	Tuotenro Snro
			Kappale	kg/100 kpl		
DTG-2F RW1	puhtaanvalkoinen		1	1,100	6119 22 0	1464023
DTG-2F SWGR1	mustanharmaa, RAL 7021		1	1,100	6119 22 2	
DTG-2F AL1	alumiini, pulverimaalattu		1	1,100	6119 22 4	1464024

PC Polykarbonaatti

Kanavadarasia, suora kahdelle liittimellä RJ45-naarasliittimellä, pölyluukulla. Painolukituskiinnitys vaakasuoraan ja pystysuoraan asennukseen. Tyypissä F on erikoisliitäntä ja se on tarkoitettu liittimien epäsuoraan kiinnittämiseen asennusaukkoon.

Kanavadarasia tyyppi F sopii seuraavien liittimien asennukseen: Avaya/Systemax: M-Serie.

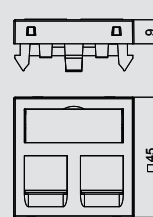

### Kanavadarasia, 1 moduuli, vino, tyyppi F



Tyyppi	Väri		Pakk.	Paino	Tuotenro	Tuotenro Snro
			Kappale	kg/100 kpl		
DTS-2F RW1	puhtaanvalkoinen		1	1,500	6119 25 6	1464040
DTS-2F SWGR1	mustanharmaa, RAL 7021		1	1,500	6119 25 8	
DTS-2F AL1	alumiini, pulverimaalattu		1	1,500	6119 26 0	

PC Polykarbonaatti

Kanavadarasia, vino, kahdelle liittimellä RJ45-naarasliittimellä, pölyluukulla. Painolukituskiinnitys vaakasuoraan ja pystysuoraan asennukseen. Tyypissä F on erikoisliitäntä ja se on tarkoitettu liittimien epäsuoraan kiinnittämiseen asennusaukkoon.

Kanavadarasia tyyppi F sopii seuraavien liittimien asennukseen: Avaya/Systemax: M-Serie.

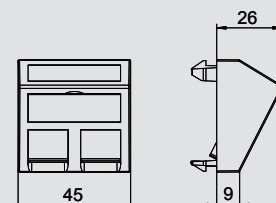

### Kanavadarasia, 1 moduuli, suora, tyyppi PA



Tyyppi	Väri		Pakk.	Paino	Tuotenro
			Kappale	kg/100 kpl	
DTG-2PA RW1	puhtaanvalkoinen		1	1,100	6119 22 6
DTG-2PA SWGR1	mustanharmaa, RAL 7021		1	1,100	6119 22 8
DTG-2PA AL1	alumiini, pulverimaalattu		1	1,100	6119 23 0

PC Polykarbonaatti

Kanavadarasia, suora kahdelle liittimellä RJ45-naarasliittimellä, pölyluukulla. Painolukituskiinnitys vaakasuoraan ja pystysuoraan asennukseen. Tyypissä PA on erikoisliitäntä ja se on tarkoitettu liittimien epäsuoraan kiinnittämiseen asennusaukkoon.

Kanavadarasia tyyppi PA sopii seuraavien liittimien asennukseen: Panduit: Mini-Com.

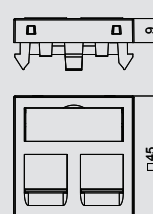

### Kanavadarasia, 1 moduuli, vino, tyyppi PA



Tyyppi	Väri		Pakk.	Paino	Tuotenro
			Kappale	kg/100 kpl	
DTS-2PA RW1	puhtaanvalkoinen		1	1,500	6119 26 2
DTS-2PA SWGR1	mustanharmaa, RAL 7021		1	1,500	6119 26 4
DTS-2PA AL1	alumiini, pulverimaalattu		1	1,500	6119 26 6

PC Polykarbonaatti

Kanavadarasia, vino, kahdelle liittimellä RJ45-naarasliittimellä, pölyluukulla. Painolukituskiinnitys vaakasuoraan ja pystysuoraan asennukseen. Tyypissä PA on erikoisliitäntä ja se on tarkoitettu liittimien epäsuoraan kiinnittämiseen asennusaukkoon.

Kanavadarasia tyyppi PA sopii seuraavien liittimien asennukseen: Panduit: Mini-Com.

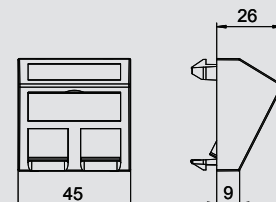

### Kanavadarasia, 1 moduuli, suora, tyyppi RM



Tyyppi	Väri		Pakk.	Paino	Tuotenro	Tuotenro Snro
			Kappale	kg/100 kpl		
DTG-2RM RW1	puhtaanvalkoinen		1	1,100	6119 29 2	1464047
DTG-2RM SWGR1	mustanharmaa, RAL 7021		1	1,100	6119 29 4	
DTG-2RM AL1	alumiini, pulverimaalattu		1	1,100	6119 29 6	

PC Polykarbonaatti

Kanavadarasia, suora kahdelle liittimellä RJ45-naarasliittimellä, pölyluukulla. Painolukituskiinnitys vaakasuoraan ja pystysuoraan asennukseen. Tyypissä RM on erikoisliitäntä ja se on tarkoitettu liittimien epäsuoraan kiinnittämiseen asennusaukkoon.

Kanavadarasia tyyppi RM sopii seuraavien liittimien asennukseen: Tyypit ASM-C5, ASM-C5 G, ASM-C6 ja ASM-C6 G; R&M: Cat 5 ja Cat 6 liittimet ilman liitinlevyä.

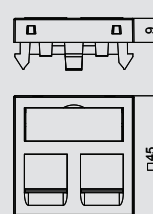

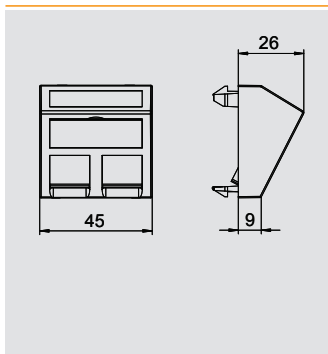

## Kanavadarasia, 1 moduuli, vino, tyyppi RM

Tyyppi	Väri		Pakk.	Paino	Tuotenro	Tuotenro
			Kappale	kg/100 kpl		Snro
DTS-2RM RW1	puhtaanvalkoinen		1	2,900	6119 29 8	1464048
DTS-2RM SWGR1	mustanharmaa, RAL 7021		1	2,900	6119 30 0	
DTS-2RM AL1	alumiini, pulverimaalattu		1	2,900	6119 30 2	

PC Polykarbonaatti

Kanavadarasia, vino, kahdelle liittimellä RJ45-naarasliittimellä, pölyluukulla. Painolukituskiinnitys vaakasuoraan ja pystysuoraan asennukseen. Tyypissä RM on erikoisliitäntä ja se on tarkoitettu liittimien epäsuoraan kiinnittämiseen asennusaukkoon.

Kanavadarasia tyyppi RM sopii seuraavien liittimien asennukseen: Tyypit ASM-C5, ASM-C5 G, ASM-C6 ja ASM-C6 G; R&M: Cat 5 ja Cat 6 liittimet ilman liitinlevyä.

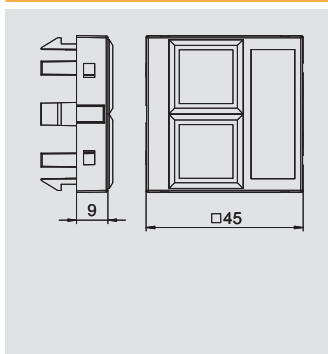

## Kanavadarasia, 1 moduuli, suora, tyyppi LE

Tyyppi	Väri		Pakk.	Paino	Tuotenro	Tuotenro
			Kappale	kg/100 kpl		Snro
DTG-02LE RW1	puhtaanvalkoinen		1	0,900	6119 30 4	1464041
DTG-02LE SWGR1	mustanharmaa, RAL 7021		1	0,900	6119 30 6	
DTG-02LE AL1	alumiini, pulverimaalattu		1	0,900	6119 30 8	

PC Polykarbonaatti

Kanavadarasia, suora, kahdelle liittimellä RJ45-naarasliittimellä, ilman pölyluukua. Painolukituskiinnitys vaakasuoraan ja pystysuoraan asennukseen. Tyypissä LE on erikoisliitäntä ja se on tarkoitettu liittimien epäsuoraan kiinnittämiseen asennusaukkoon.

Kanavadarasia tyyppi LE sopii seuraavien liittimien asennukseen: Lexcom/Schneider: Lexcom 125, Lexcom 250 ja Lexcom 500.

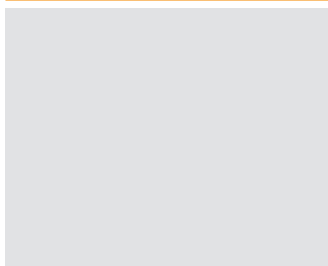

## Asennuskehys Modul 45









Tyyppi	Väri		Pakk.	Paino	Tuotenro
			Kappale	kg/100 kpl	
DM45/U BLP	puhtaanvalkoinen		1	1,200	6252 51 1







## Modul 45® sarjan kalusteet - AV-ratkaisut

	Kanava-AV-rasia VGA / D-Sub9	VGA liitin, ruuviliitännänä VGA liitin, kaapelilla D-Sub9 liitin, ruuviliitännänä D-Sub9 liitin, kaapelilla VGA / D-Sub9 rasia, ilman pistoliitintä	122
	Kanava-AV-rasia DVI	DVI-I liitin, ruuviliitännällä DVI-I liitin, kaapelilla DVI-I rasia, ilman pistoliitintä	123
	Kanava-AV-rasia HDMI	HDMI liitin, ruuviliitännänä HDMI liitin, kaapelilla	124
	Kanava-AV-rasia USB	USB 2.0/3.0 liitin, ruuviliitännänä USB 2.0/3.0 liitin, kaapelilla	125
	Kanava-AV-rasia jakkikosketin	Jakkiliittimen, naaras, juotosliitännänä	126
	Kanava-AV-rasia RCA	1x liitin Composite Videolle, juotosliitännällä 1x liitin Composite Videolle, 1:1 jatkoliitin 2x liitin audio-stereolle, juotosliitännänä 2x liitin audio-stereolle, 1:1 jatkoliitin 3x liitin Component Videolle, juotosliitännänä 3x liitin Component Videolle, 1:1 jatkoliitin 3x liitin, audio/video, juotosliitännänä 3x liitin, audio/video, 1:1 jatkoliitin	126
	Kanava-AV-rasia BNC	1x BNC liitin, 1:1 jatkoliitin 2x BNC liitin, 1:1 jatkoliitin	129
	Kanava-AV-rasia XLR	XLR liitin, 3-napainen, juotosliitännänä XLR pistoke, 3-napainen, juotosliitännänä XLR liitin, 3-napainen, ruuviliitännänä XLR pistoke, 3-napainen, ruuviliitännänä Speakon-liitin, ruuviliitännänä XLR rasia, ilman pistoliitintä	129
	Kanava-antennirasia	Radio, TV, SAT	130

# AV-liitännät Moduulit 45®

## VGA-liitin, 1 moduuli, suora, ruuviliitäntä



Typpi	Väri		Pakk.	Paino	Tuotenro
			Kappale	kg/100 kpl	
MTG-VGA S RW1	puhtaanvalkoinen		1	2,400	6104 61 0
MTG-VGA S SWGR1	mustanharmaa, RAL 7021		1	2,400	6104 61 3
MTG-VGA S AL1	alumiini, pulverimaalattu		1	2,400	6104 61 6

PC Polykarbonaatti

Kanava-AV-rasia yhdellä VGA-liittimellä, suora, merkintäikkunalla, VGA-liitin (HD15) ruuviliitännällä. Liitinlevy painolukituksella vaaka- ja pystysuoraan johtokanava-asennukseen.

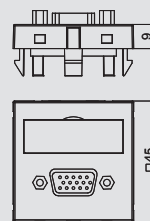

## VGA-liitin, 1 moduuli, vino, ruuviliitäntä



Typpi	Väri		Pakk.	Paino	Tuotenro	Tuotenro Snro
			Kappale	kg/100 kpl		
MTS-VGA S RW1	puhtaanvalkoinen		1	2,600	6104 62 2	1464049
MTS-VGA S SWGR1	mustanharmaa, RAL 7021		1	2,600	6104 62 5	
MTS-VGA S AL1	alumiini, pulverimaalattu		1	2,600	6104 62 8	

PC Polykarbonaatti

Kanava-AV-rasia yhdellä VGA-liittimellä, vino, merkintäikkunalla, VGA-liitin (HD15) ruuviliitännällä. Liitinlevy painolukituksella vaaka- ja pystysuoraan johtokanava-asennukseen.

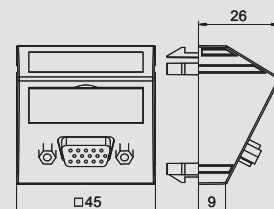

## VGA-liitin, 1 moduuli, suora, liitäntä kaapelilla



Typpi	Väri		Pakk.	Paino	Tuotenro	Tuotenro Snro
			Kappale	kg/100 kpl		
MTG-VGA F RW1	puhtaanvalkoinen		1	5,200	6104 65 8	1464042
MTG-VGA F SWGR1	mustanharmaa, RAL 7021		1	5,200	6104 66 1	
MTG-VGA F AL1	alumiini, pulverimaalattu		1	5,200	6104 66 4	

PC Polykarbonaatti

Kanava-AV-rasia yhdellä VGA-liittimellä, suora, merkintäikkunalla, lyhyt VGA-kaapeli (HD15), malli naaras-naaras. Liitinlevy painolukituksella vaaka- ja pystysuoraan johtokanava-asennukseen.

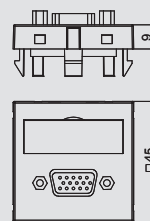

## VGA-liitin, 1 moduuli, vino, liitäntä kaapelilla



Typpi	Väri		Pakk.	Paino	Tuotenro	Tuotenro Snro
			Kappale	kg/100 kpl		
MTS-VGA F RW1	puhtaanvalkoinen		1	5,400	6104 67 0	1464046
MTS-VGA F SWGR1	mustanharmaa, RAL 7021		1	5,400	6104 67 3	
MTS-VGA F AL1	alumiini, pulverimaalattu		1	5,400	6104 67 6	

PC Polykarbonaatti

Kanava-AV-rasia yhdellä VGA-liittimellä, vino, merkintäikkunalla, lyhyt VGA-kaapeli (HD15), malli naaras-naaras. Liitinlevy painolukituksella vaaka- ja pystysuoraan johtokanava-asennukseen.

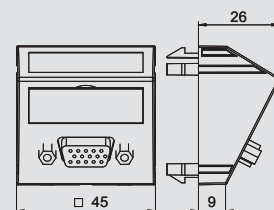

## D-Sub9 -liitin, 1 moduuli, suora, ruuviliitäntä



Typpi	Väri		Pakk.	Paino	Tuotenro
			Kappale	kg/100 kpl	
MTG-DB9 S RW1	puhtaanvalkoinen		1	2,400	6104 63 4
MTG-DB9 S SWGR1	mustanharmaa, RAL 7021		1	2,400	6104 63 7
MTG-DB9 S AL1	alumiini, pulverimaalattu		1	2,400	6104 64 0

PC Polykarbonaatti

Kanava-AV-rasia yhdellä D-Sub9 -liittimellä, suora, merkintäikkunalla, D-Sub9 naarasliitin (RS 232) ruuviliitännällä. Liitinlevy painolukituksella vaaka- ja pystysuoraan johtokanava-asennukseen.

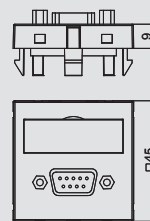

## D-Sub9 -liitin, 1 moduuli, vino, ruuviliitäntä



Typpi	Väri		Pakk.	Paino	Tuotenro
			Kappale	kg/100 kpl	
MTS-DB9 S RW1	puhtaanvalkoinen		1	2,600	6104 64 6
MTS-DB9 S SWGR1	mustanharmaa, RAL 7021		1	2,600	6104 64 9
MTS-DB9 S AL1	alumiini, pulverimaalattu		1	2,600	6104 65 2

PC Polykarbonaatti

Kanava-AV-rasia yhdellä D-Sub9 -liittimellä, suora, merkintäikkunalla, D-Sub9 liitin (RS 232) ruuviliitännällä. Liitinlevy painolukituksella vaaka- ja pystysuoraan johtokanava-asennukseen.

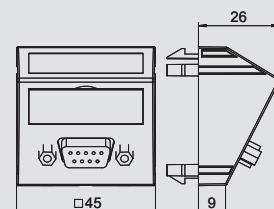

## D-Sub9 -liitin, 1 moduuli, suora, liitännä kaapelilla

Tyyppi	Väri		Pakk.	Paino	Tuotenro
			Kappale	kg/100 kpl	
MTG-DB9 F RW1	puhtaanvalkoinen		1	5,200	6104 68 2
MTG-DB9 F SWGR1	mustanharmaa, RAL 7021		1	5,200	6104 68 5
MTG-DB9 F AL1	alumiini, pulverimaalattu		1	5,200	6104 68 8

PC Polykarbonaatti

Kanava-AV-rasia yhdellä D-Sub9-liittimellä, suora, merkintäikkunalla, lyhyt D-Sub9-kaapeli (RS232), malli naaras-naaras. Liitinlevy painolukituksella vaaka- ja pystysuoraan johtokanava-asennukseen.



## D-Sub9 -liitin, 1 moduuli, vino, liitännä kaapelilla

Tyyppi	Väri		Pakk.	Paino	Tuotenro
			Kappale	kg/100 kpl	
MTS-DB9 F RW1	puhtaanvalkoinen		1	5,400	6104 69 4
MTS-DB9 F SWGR1	mustanharmaa, RAL 7021		1	5,400	6104 69 7
MTS-DB9 F AL1	alumiini, pulverimaalattu		1	5,400	6104 70 0

PC Polykarbonaatti

Kanava-AV-rasia yhdellä D-Sub9-liittimellä, vino, merkintäikkunalla, lyhyt D-Sub9-kaapeli (RS232), malli naaras-naaras. Liitinlevy painolukituksella vaaka- ja pystysuoraan johtokanava-asennukseen.



## Kanava-AV-rasia VGA/D-Sub9-liittimelle, 1 moduuli, suora

Tyyppi	Väri		Pakk.	Paino	Tuotenro
			Kappale	kg/100 kpl	
MTG-DB O RW1	puhtaanvalkoinen		1	0,700	6104 70 6
MTG-DB O SWGR1	mustanharmaa, RAL 7021		1	0,700	6104 70 9
MTG-DB O AL1	alumiini, pulverimaalattu		1	0,700	6104 71 2

PC Polykarbonaatti

Kanava-AV-rasia VGA / D-Sub9 -liittimelle, suora, merkintäikkunalla, ilman liittintä. Liitinlevy painolukituksella vaaka- ja pystysuoraan johtokanava-asennukseen.



## Kanava-AV-rasia VGA/D-Sub9-liittimelle, 1 moduuli, vino

Tyyppi	Väri		Pakk.	Paino	Tuotenro
			Kappale	kg/100 kpl	
MTS-DB O RW1	puhtaanvalkoinen		1	0,900	6104 71 8
MTS-DB O SWGR1	mustanharmaa, RAL 7021		1	0,900	6104 72 1
MTS-DB O AL1	alumiini, pulverimaalattu		1	0,900	6104 72 4

PC Polykarbonaatti

Kanava-AV-rasia VGA / D-Sub9 -liittimelle, vino, ilman liittintä. Liitinlevy painolukituksella vaaka- ja pystysuoraan johtokanava-asennukseen.



## DVI-D -liitin, 1 moduuli, suora, ruuviliitännä

Tyyppi	Väri		Pakk.	Paino	Tuotenro
			Kappale	kg/100 kpl	
MTG-DVI S RW1	puhtaanvalkoinen		1	3,500	6104 73 0
MTG-DVI S SWGR1	mustanharmaa, RAL 7021		1	3,500	6104 73 3
MTG-DVI S AL1	alumiini, pulverimaalattu		1	3,500	6104 73 6

PC Polykarbonaatti

Kanava-AV-rasia yhdellä DVI-D-liittimellä, suora, merkintäikkunalla, DVI-D-liitin ruuviliitännällä. Liitinlevy painolukituksella vaaka- ja pystysuoraan johtokanava-asennukseen.

Huomautus: Rasian mittojen vuoksi sitä ei voi asentaa Rapid 45 -johtokanaviin.



## DVI-D -liitin, 1 moduuli, vino, ruuviliitännä

Tyyppi	Väri		Pakk.	Paino	Tuotenro
			Kappale	kg/100 kpl	
MTS-DVI S RW1	puhtaanvalkoinen		1	3,700	6104 74 2
MTS-DVI S SWGR1	mustanharmaa, RAL 7021		1	3,700	6104 74 5
MTS-DVI S AL1	alumiini, pulverimaalattu		1	3,700	6104 74 8

PC Polykarbonaatti

Kanava-AV-rasia yhdellä DVI-D-liittimellä, vino, merkintäikkunalla, DVI-D-liitin ruuviliitännällä. Liitinlevy painolukituksella vaaka- ja pystysuoraan johtokanava-asennukseen.



# AV-liitännät Moduulit 45®

## DVI-I-liitin, 1 moduuli, suora, liitäntä kaapelilla



Tyyppi	Väri	Pakk.	Paino	Tuoteno
		Kappale	kg/100 kpl	
MTG-DVI F RW1	puhtaanvalkoinen	1	6,000	6104 75 4
MTG-DVI F SWGR1	mustanharmaa, RAL 7021	1	6,000	6104 75 7
MTG-DVI F AL1	alumiini, pulverimaalattu	1	6,000	6104 76 0

PC Polykarbonaatti

Kanava-AV-rasia yhdellä DVI-I -liittimellä, suora, merkintäikkunalla, lyhyt DVI-I -kaapeli, malli naaras-naaras. Liitinlevy painolukituksella vaaka- ja pystysuoraan johtokanava-asennukseen.

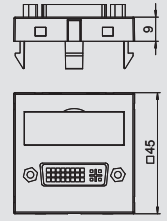

## DVI-I-liitin, 1 moduuli, vino, liitäntä kaapelilla



Tyyppi	Väri	Pakk.	Paino	Tuoteno
		Kappale	kg/100 kpl	
MTS-DVI F RW1	puhtaanvalkoinen	1	6,200	6104 76 6
MTS-DVI F SWGR1	mustanharmaa, RAL 7021	1	6,200	6104 76 9
MTS-DVI F AL1	alumiini, pulverimaalattu	1	6,200	6104 77 2

PC Polykarbonaatti

Kanava-AV-rasia yhdellä DVI-I -liittimellä, vino, merkintäikkunalla, lyhyt DVI-I -kaapeli, malli naaras-naaras. Liitinlevy painolukituksella vaaka- ja pystysuoraan johtokanava-asennukseen.

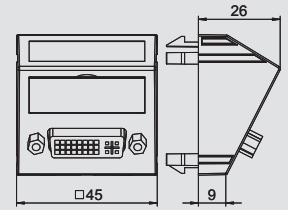

## Kanava-AV-rasia DVI-liittimelle, 1 moduuli, suora, merkintäikkunalla ilman liitintä



Tyyppi	Väri	Pakk.	Paino	Tuoteno
		Kappale	kg/100 kpl	
MTG-DV O RW1	puhtaanvalkoinen	1	0,700	6104 77 8
MTG-DV O SWGR1	mustanharmaa, RAL 7021	1	0,700	6104 78 1
MTG-DV O AL1	alumiini, pulverimaalattu	1	0,700	6104 78 4

PC Polykarbonaatti

Kanava-AV-rasia DVI-liittimelle, suora, merkintäikkunalla ilman liitintä. Liitinlevy painolukituksella vaaka- ja pystysuoraan johtokanava-asennukseen.

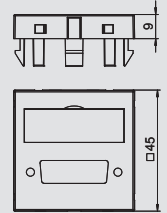

## Kanava-AV-rasia DVI-liittimelle, 1 moduuli, vino



Tyyppi	Väri	Pakk.	Paino	Tuoteno
		Kappale	kg/100 kpl	
MTS-DV O RW1	puhtaanvalkoinen	1	0,900	6104 79 0
MTS-DV O SWGR1	mustanharmaa, RAL 7021	1	0,900	6104 79 3
MTS-DV O AL1	alumiini, pulverimaalattu	1	0,900	6104 79 6

PC Polykarbonaatti

Kanava-AV-rasia DVI-liittimelle, vino, merkintäikkunalla, ilman liitintä. Liitinlevy painolukituksella vaaka- ja pystysuoraan johtokanava-asennukseen.

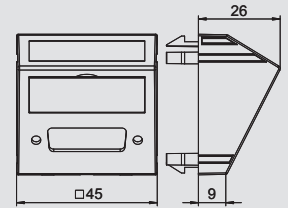

## HDMI-liitin, 1 moduuli, suora, ruuviliitäntä



Tyyppi	Väri	Pakk.	Paino	Tuoteno
		Kappale	kg/100 kpl	
MTG-HD S RW1	puhtaanvalkoinen	1	3,200	6104 80 2
MTG-HD S SWGR1	mustanharmaa, RAL 7021	1	3,200	6104 80 5
MTG-HD S AL1	alumiini, pulverimaalattu	1	3,200	6104 80 8

PC Polykarbonaatti

Kanava-AV-rasia yhdellä HDMI-liittimellä, suora, merkintäikkunalla, HDMI-liitin ruuviliitännällä. Liitinlevy painolukituksella vaaka- ja pystysuoraan johtokanava-asennukseen.

Huomautus: Rasian mittojen vuoksi sitä ei voi asentaa Rapid 45 -johtokanaviine eikä pistorasia-pylväisiin ISSR..45 / ISSD..45.

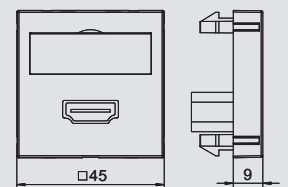

## HDMI-liitin, 1 moduuli, vino, ruuviliitäntä



Tyyppi	Väri	Pakk.	Paino	Tuoteno	Tuoteno Snro
		Kappale	kg/100 kpl		
MTS-HD S RW1	puhtaanvalkoinen	1	3,400	6104 81 4	1464050
MTS-HD S SWGR1	mustanharmaa, RAL 7021	1	3,400	6104 81 7	
MTS-HD S AL1	alumiini, pulverimaalattu	1	3,400	6104 82 0	

PC Polykarbonaatti

Kanava-AV-rasia yhdellä HDMI-liittimellä, vino, merkintäikkunalla, HDMI-liitin ruuviliitännällä. Liitinlevy painolukituksella vaaka- ja pystysuoraan johtokanava-asennukseen.

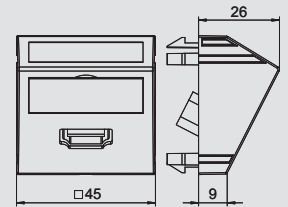

**HDMI-liitin, 1 moduuli, suora, liitäntä kaapelilla**

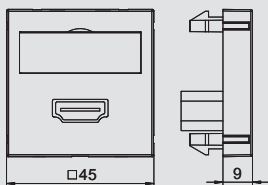

Tyyppi	Väri		Pakk.	Paino	Tuotenumero	Tuotenumero Snto
			Kappale	kg/100 kpl		
MTG-HD F RW1	puhtaanvalkoinen		1	6,000	6104 82 6	1464043
MTG-HD F SWGR1	mustanharmaa, RAL 7021		1	6,000	6104 82 9	
MTG-HD F AL1	alumiini, pulverimaalattu		1	6,000	6104 83 2	

PC Polykarbonaatti

Kanava-AV-rasia yhdellä HDMI-liittimellä, suora, merkintäikkunalla, lyhyt HDMI-kaapeli, malli naaras-naaras. Liitinlevy painolukituksella vaaka- ja pystysuoraan johtokanava-asennukseen.



**HDMI-liitin, 1 moduuli, vino, liitäntä kaapelilla**

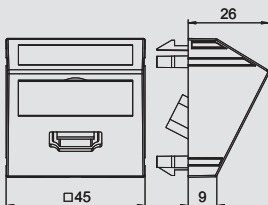

Tyyppi	Väri		Pakk.	Paino	Tuotenumero	Tuotenumero Snto
			Kappale	kg/100 kpl		
MTS-HD F RW1	puhtaanvalkoinen		1	6,200	6104 83 8	1464045
MTS-HD F SWGR1	mustanharmaa, RAL 7021		1	6,200	6104 84 1	
MTS-HD F AL1	alumiini, pulverimaalattu		1	6,200	6104 84 4	

PC Polykarbonaatti

Kanava-AV-rasia yhdellä HDMI-liittimellä, vino, merkintäikkunalla, lyhyt HDMI-kaapeli, malli naaras-naaras. Liitinlevy painolukituksella vaaka- ja pystysuoraan johtokanava-asennukseen.



**USB 2.0 / 3.0 -liitin, 1 moduuli, suora, ruuviliitäntä**

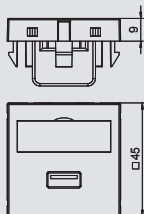

Tyyppi	Väri		Pakk.	Paino	Tuotenumero
			Kappale	kg/100 kpl	
MTG-U3A S RW1	puhtaanvalkoinen		1	2,500	6104 87 4
MTG-U3A S SWGR1	mustanharmaa, RAL 7021		1	2,500	6104 87 7
MTG-U3A S AL1	alumiini, pulverimaalattu		1	2,500	6104 88 0

PC Polykarbonaatti

Kanava-AV-rasia yhdellä USB 3.0 -liittimellä, suora, merkintäikkunalla, USB 3.0 -liitin tyyppi A ruuviliitännällä. Liitinlevy painolukituksella vaaka- ja pystysuoraan johtokanava-asennukseen.



**USB 2.0 / 3.0 -liitin, 1 moduuli, vino, ruuviliitäntä**

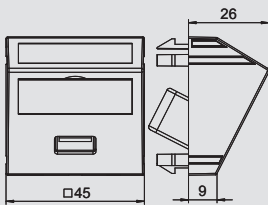

Tyyppi	Väri		Pakk.	Paino	Tuotenumero	Tuotenumero Snto
			Kappale	kg/100 kpl		
MTS-U3A S RW1	puhtaanvalkoinen		1	2,700	6104 88 6	1464052
MTS-U3A S SWGR1	mustanharmaa, RAL 7021		1	2,700	6104 88 9	
MTS-U3A S AL1	alumiini, pulverimaalattu		1	2,700	6104 89 2	

PC Polykarbonaatti

Kanava-AV-rasia yhdellä USB 3.0 -liittimellä, vino, merkintäikkunalla, USB 3.0 -liitin tyyppi A ruuviliitännällä. Liitinlevy painolukituksella vaaka- ja pystysuoraan johtokanava-asennukseen.



**USB 2.0 / 3.0 -liitin, 1 moduuli, suora, liitäntä kaapelilla**

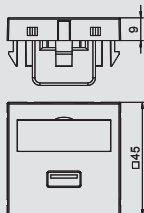

Tyyppi	Väri		Pakk.	Paino	Tuotenumero	Tuotenumero Snto
			Kappale	kg/100 kpl		
MTG-U3A F RW1	puhtaanvalkoinen		1	6,000	6104 92 2	1464044
MTG-U3A F SWGR1	mustanharmaa, RAL 7021		1	6,000	6104 92 5	
MTG-U3A F AL1	alumiini, pulverimaalattu		1	6,000	6104 92 8	

PC Polykarbonaatti

Kanava-AV-rasia yhdellä USB 3.0 -liittimellä, suora, merkintäikkunalla, lyhyt USB 3.0 -kaapeli tyyppi A, malli naaras-naaras. Liitinlevy painolukituksella vaaka- ja pystysuoraan johtokanava-asennukseen.



**USB 2.0 / 3.0 -liitin, 1 moduuli, vino, liitäntä kaapelilla**

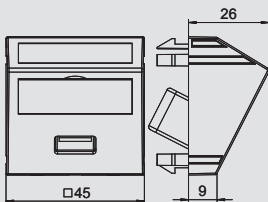

Tyyppi	Väri		Pakk.	Paino	Tuotenumero	Tuotenumero Snto
			Kappale	kg/100 kpl		
MTS-U3A F RW1	puhtaanvalkoinen		1	6,200	6104 93 4	1464051
MTS-U3A F SWGR1	mustanharmaa, RAL 7021		1	6,200	6104 93 7	
MTS-U3A F AL1	alumiini, pulverimaalattu		1	6,200	6104 94 0	

PC Polykarbonaatti

Kanava-AV-rasia yhdellä USB 3.0 -liittimellä, vino, merkintäikkunalla, lyhyt USB 3.0 -kaapeli tyyppi A, malli naaras-naaras. Liitinlevy painolukituksella vaaka- ja pystysuoraan johtokanava-asennukseen.



# AV-liitännät Moduul 45®

## Jakkiliitin, 1 moduuli, suora, juotosliitäntä



Tyyppi	Väri	Pakk.	Paino	Tuotenro
		Kappale	kg/100 kpl	
MTG-MK L RW1	puhtaanvalkoinen	1	1,500	6104 94 6
MTG-MK L SWGR1	mustanharmaa, RAL 7021	1	1,500	6104 94 9
MTG-MK L AL1	alumiini, pulverimaalattu	1	1,500	6104 95 2

PC Polykarbonaatti

Kanava-AV-rasia yhdellä jakkiliitimellä, suora, merkintäikkunalla, jakkikosketin (TRS 3,5 mm) juotosliitännällä. Liitinlevy painolukituksella vaaka- ja pystysuoraan johtokanava-asennukseen.

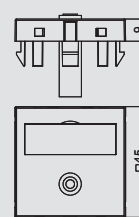

## Jakkiliitin, 1 moduuli, vino, juotosliitäntä



Tyyppi	Väri	Pakk.	Paino	Tuotenro
		Kappale	kg/100 kpl	
MTS-MK L RW1	puhtaanvalkoinen	1	1,700	6104 95 8
MTS-MK L SWGR1	mustanharmaa, RAL 7021	1	1,700	6104 96 1
MTS-MK L AL1	alumiini, pulverimaalattu	1	1,700	6104 96 4

PC Polykarbonaatti

Kanava-AV-rasia yhdellä jakkiliitimellä, vino, merkintäikkunalla, jakkikosketin (TRS 3,5 mm) juotosliitännällä. Liitinlevy painolukituksella vaaka- ja pystysuoraan johtokanava-asennukseen.

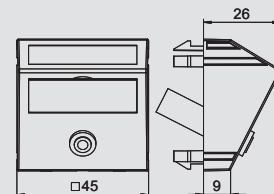

## Video-RCA-liitin, 1 moduuli, suora, juotosliitäntä



Tyyppi	Väri	Pakk.	Paino	Tuotenro
		Kappale	kg/100 kpl	
MTG-R L RW1	puhtaanvalkoinen	1	1,500	6104 97 0
MTG-R L SWGR1	mustanharmaa, RAL 7021	1	1,500	6104 97 3
MTG-R L AL1	alumiini, pulverimaalattu	1	1,500	6104 97 6

PC Polykarbonaatti

Kanava-AV-rasia yhdellä RCA-liittimellä Composite Videolle, suora, merkintäikkunalla, RCA-liitin juotosliitännällä, värikoodaus keltainen. Liitinlevy painolukituksella vaaka- ja pystysuoraan johtokanava-asennukseen.

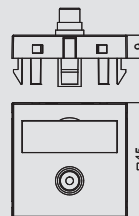

## Video-RCA-liitin, 1 moduuli, vino, juotosliitäntä



Tyyppi	Väri	Pakk.	Paino	Tuotenro
		Kappale	kg/100 kpl	
MTS-R L RW1	puhtaanvalkoinen	1	1,700	6104 98 2
MTS-R L SWGR1	mustanharmaa, RAL 7021	1	1,700	6104 98 5
MTS-R L AL1	alumiini, pulverimaalattu	1	1,700	6104 98 8

PC Polykarbonaatti

Kanava-AV-rasia yhdellä RCA-liittimellä Composite Videolle, vino, merkintäikkunalla, RCA-liitin juotosliitännällä, värikoodaus keltainen. Liitinlevy painolukituksella vaaka- ja pystysuoraan johtokanava-asennukseen.

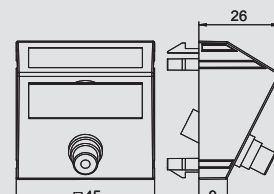

## Video-RCA-liitin, 1 moduuli, suora, 1:1 jatkoliitin



Tyyppi	Väri	Pakk.	Paino	Tuotenro
		Kappale	kg/100 kpl	
MTG-R F RW1	puhtaanvalkoinen	1	1,500	6104 99 4
MTG-R F SWGR1	mustanharmaa, RAL 7021	1	1,500	6104 99 7
MTG-R F AL1	alumiini, pulverimaalattu	1	1,500	6105 00 0

PC Polykarbonaatti

Kanava-AV-rasia yhdellä RCA-liittimellä Composite Videolle, suora, merkintäikkunalla, RCA-liitin malli naaras-naaras, värikoodaus keltainen. Liitinlevy painolukituksella vaaka- ja pystysuoraan johtokanava-asennukseen.

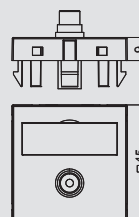

## Video-RCA-liitin, 1 moduuli, vino, 1:1 jatkoliitin



Tyyppi	Väri	Pakk.	Paino	Tuotenro
		Kappale	kg/100 kpl	
MTS-R F RW1	puhtaanvalkoinen	1	1,700	6105 00 6
MTS-R F SWGR1	mustanharmaa, RAL 7021	1	1,700	6105 00 9
MTS-R F AL1	alumiini, pulverimaalattu	1	1,700	6105 01 2

PC Polykarbonaatti

Kanava-AV-rasia yhdellä RCA-liittimellä Composite Videolle, vino, merkintäikkunalla, RCA-jatkoliitin malli naaras-naaras, värikoodaus keltainen. Liitinlevy painolukituksella vaaka- ja pystysuoraan johtokanava-asennukseen.

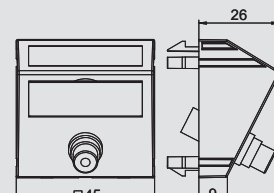

## Audio-RCA-liitin, 1 moduuli, suora, juotosliitäntä

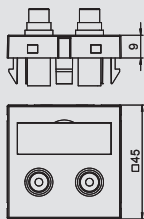

Tyyppi	Väri		Pakk.	Paino	Tuotenro
			Kappale	kg/100 kpl	
MTG-2R L RW1	puhtaanvalkoinen		1	2,500	6105 04 2
MTG-2R L SWGR1	mustanharmaa, RAL 7021		1	2,500	6105 04 5
MTG-2R L AL1	alumiini, pulverimaalattu		1	2,500	6105 04 8

PC Polykarbonaatti

Kanava-AV-rasia kahdella RCA-audioliittimellä R/L, suora, merkintäikkunalla, kaksi RCA-liitintä juotosliitännällä, värikoodaus punainen/valkoinen. Liitinlevy painolukituksella vaaka- ja pystysuoraan johtokanava-asennukseen.



## Audio-RCA-liitin, 1 moduuli, vino, juotosliitäntä

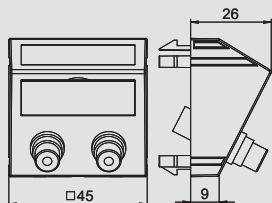

Tyyppi	Väri		Pakk.	Paino	Tuotenro
			Kappale	kg/100 kpl	
MTS-2R L RW1	puhtaanvalkoinen		1	2,700	6105 05 4
MTS-2R L SWGR1	mustanharmaa, RAL 7021		1	2,700	6105 05 7
MTS-2R L AL1	alumiini, pulverimaalattu		1	2,700	6105 06 0

PC Polykarbonaatti

Kanava-AV-rasia kahdella RCA-audioliittimellä R/L, vino, merkintäikkunalla, kaksi RCA-liitintä juotosliitännällä, värikoodaus punainen/valkoinen. Liitinlevy painolukituksella vaaka- ja pystysuoraan johtokanava-asennukseen.



## Audio-RCA-liitin, 1 moduuli, suora, 1:1 jatkoliitin

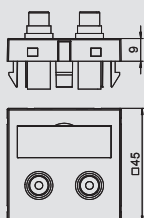

Tyyppi	Väri		Pakk.	Paino	Tuotenro
			Kappale	kg/100 kpl	
MTG-2R F RW1	puhtaanvalkoinen		1	2,500	6105 06 6
MTG-2R F SWGR1	mustanharmaa, RAL 7021		1	2,500	6105 06 9
MTG-2R F AL1	alumiini, pulverimaalattu		1	2,500	6105 07 2

PC Polykarbonaatti

Kanava-AV-rasia kahdella RCA-audioliittimellä R/L, suora, merkintäikkunalla, kaksi RCA-jatkoliitintä, malli naaras-naaras, värikoodaus punainen/valkoinen. Liitinlevy painolukituksella vaaka- ja pystysuoraan johtokanava-asennukseen.



## Audio-RCA-liitin, 1 moduuli, vino, 1:1 jatkoliitin

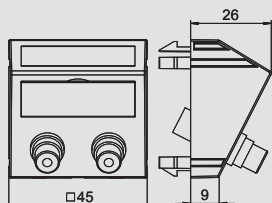

Tyyppi	Väri		Pakk.	Paino	Tuotenro
			Kappale	kg/100 kpl	
MTS-2R F RW1	puhtaanvalkoinen		1	2,700	6105 07 8
MTS-2R F SWGR1	mustanharmaa, RAL 7021		1	2,700	6105 08 1
MTS-2R F AL1	alumiini, pulverimaalattu		1	2,700	6105 08 4

PC Polykarbonaatti

Kanava-AV-rasia kahdella RCA-audioliittimellä R/L, vino, merkintäikkunalla, kaksi RCA-jatkoliitintä, malli naaras-naaras, värikoodaus punainen/valkoinen. Liitinlevy painolukituksella vaaka- ja pystysuoraan johtokanava-asennukseen.



## Component Video -liitin, 1 moduuli, suora, juotosliitäntä

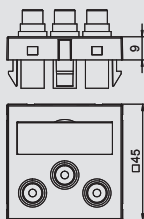

Tyyppi	Väri		Pakk.	Paino	Tuotenro
			Kappale	kg/100 kpl	
MTG-3R L RW1	puhtaanvalkoinen		1	3,200	6105 11 4
MTG-3R L SWGR1	mustanharmaa, RAL 7021		1	3,200	6105 11 7
MTG-3R L AL1	alumiini, pulverimaalattu		1	3,200	6105 12 0

PC Polykarbonaatti

Kanava-AV-rasia kolmella RCA-liittimellä Component Videolle, suora, merkintäikkunalla, kolme RCA-liitintä juotosliitännällä, värikoodaus keltainen/vihreä/sininen. Liitinlevy painolukituksella vaaka- ja pystysuoraan johtokanava-asennukseen.



## Component Video -liitin, 1 moduuli, vino, juotosliitäntä

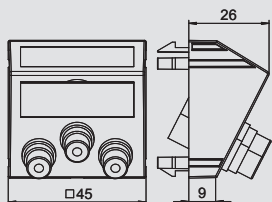

Tyyppi	Väri		Pakk.	Paino	Tuotenro
			Kappale	kg/100 kpl	
MTS-3R L RW1	puhtaanvalkoinen		1	3,400	6105 12 6
MTS-3R L SWGR1	mustanharmaa, RAL 7021		1	3,400	6105 12 9
MTS-3R L AL1	alumiini, pulverimaalattu		1	3,400	6105 13 2

PC Polykarbonaatti

Kanava-AV-rasia kolmella RCA-liittimellä Component Videolle, vino, merkintäikkunalla, kolme RCA-liitintä juotosliitännällä, värikoodaus punainen/vihreä/sininen. Liitinlevy painolukituksella vaaka- ja pystysuoraan johtokanava-asennukseen.



# AV-liitännät Moduul 45®

## Component Video -liitin, 1 moduuli, suora, 1:1 jatkoliitin



Tyyppi	Väri	Pakk.	Paino	Tuotenro
		Kappale	kg/100 kpl	
MTG-3R F RW1	puhtaanvalkoinen	1	3,200	6105 13 8
MTG-3R F SWGR1	mustanharmaa, RAL 7021	1	3,200	6105 14 1
MTG-3R F AL1	alumiini, pulverimaalattu	1	3,200	6105 14 4

PC Polykarbonaatti

Kanava-AV-rasia kolmella RCA-liittimellä Component Videolle, suora, merkintäikkunalla, kolme RCA-jatkoliitintä, malli naaras-naaras, värikoodaus punainen/vihreä/sininen. Liitinlevy painolukituksella vaaka- ja pystysuoraan johtokanava-asennukseen.

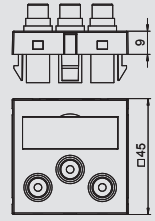

## Component Video -liitin, 1 moduuli, vino, 1:1 jatkoliitin



Tyyppi	Väri	Pakk.	Paino	Tuotenro
		Kappale	kg/100 kpl	
MTS-3R F RW1	puhtaanvalkoinen	1	3,400	6105 15 0
MTS-3R F SWGR1	mustanharmaa, RAL 7021	1	3,400	6105 15 3
MTS-3R F AL1	alumiini, pulverimaalattu	1	3,400	6105 15 6

PC Polykarbonaatti

Kanava-AV-rasia kolmella RCA-liittimellä Component Videolle, vino, merkintäikkunalla, kolme RCA-jatkoliitintä, malli naaras-naaras, värikoodaus punainen/vihreä/sininen. Liitinlevy painolukituksella vaaka- ja pystysuoraan johtokanava-asennukseen.

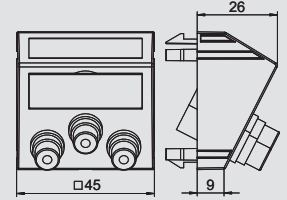

## Audio/video RCA-liitin, 1 moduuli, suora, juotosliitännä



Tyyppi	Väri	Pakk.	Paino	Tuotenro
		Kappale	kg/100 kpl	
MTG-12R L RW1	puhtaanvalkoinen	1	3,200	6105 16 2
MTG-12R L SWGR1	mustanharmaa, RAL 7021	1	3,200	6105 16 5
MTG-12R L AL1	alumiini, pulverimaalattu	1	3,200	6105 16 8

PC Polykarbonaatti

Kanava-AV-rasia kolmella RCA-liittimellä, suora, merkintäikkunalla, kolme RCA-liitintä juotosliitännällä, värikoodaus keltainen/punainen/valkoinen. Liitinlevy painolukituksella vaaka- ja pystysuoraan johtokanava-asennukseen.

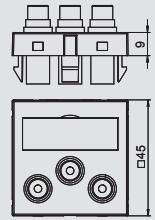

## Audio/video RCA-liitin, 1 moduuli, vino, juotosliitännä



Tyyppi	Väri	Pakk.	Paino	Tuotenro
		Kappale	kg/100 kpl	
MTS-12R L RW1	puhtaanvalkoinen	1	3,400	6105 17 4
MTS-12R L SWGR1	mustanharmaa, RAL 7021	1	3,400	6105 17 7
MTS-12R L AL1	alumiini, pulverimaalattu	1	3,400	6105 18 0

PC Polykarbonaatti

Kanava-AV-rasia kolmella RCA-liittimellä, vino, merkintäikkunalla, kolme RCA-liitintä juotosliitännällä, värikoodaus keltainen/punainen/valkoinen. Liitinlevy painolukituksella vaaka- ja pystysuoraan johtokanava-asennukseen.

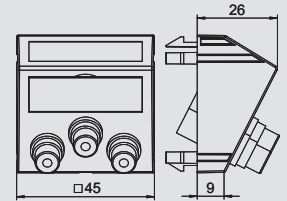

## Audio/video RCA-liitin, 1 moduuli, suora, 1:1 jatkoliitin



Tyyppi	Väri	Pakk.	Paino	Tuotenro
		Kappale	kg/100 kpl	
MTG-12R F RW1	puhtaanvalkoinen	1	3,200	6105 18 6
MTG-12R F SWGR1	mustanharmaa, RAL 7021	1	3,200	6105 18 9
MTG-12R F AL1	alumiini, pulverimaalattu	1	3,200	6105 19 2

PC Polykarbonaatti

Kanava-AV-rasia kolmella RCA-liittimellä, suora, merkintäikkunalla, kolme RCA-jatkoliitintä, malli naaras-naaras, värikoodaus keltainen/punainen/valkoinen. Liitinlevy painolukituksella vaaka- ja pystysuoraan johtokanava-asennukseen.

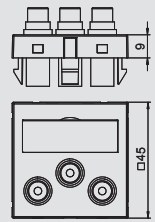

## Audio/video RCA-liitin, 1 moduuli, vino, 1:1 jatkoliitin



Tyyppi	Väri	Pakk.	Paino	Tuotenro
		Kappale	kg/100 kpl	
MTS-12R F RW1	puhtaanvalkoinen	1	3,400	6105 19 8
MTS-12R F SWGR1	mustanharmaa, RAL 7021	1	3,400	6105 20 1
MTS-12R F AL1	alumiini, pulverimaalattu	1	3,400	6105 20 4

PC Polykarbonaatti

Kanava-AV-rasia kolmella RCA-liittimellä, vino, merkintäikkunalla, kolme RCA-jatkoliitintä, malli naaras-naaras, värikoodaus keltainen/punainen/valkoinen. Liitinlevy painolukituksella vaaka- ja pystysuoraan johtokanava-asennukseen.

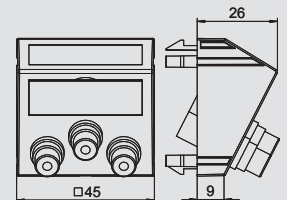



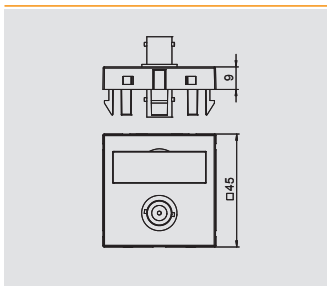

## BNC-liitin, 1 moduuli, suora, als 1:1 jatkoliitin

Tyyppi	Väri		Pakk.	Paino	Tuotenro
			Kappale	kg/100 kpl	
MTG-BC F RW1	puhtaanvalkoinen		1	1,500	6105 01 8
MTG-BC F SWGR1	mustanharmaa, RAL 7021		1	1,500	6105 02 1
MTG-BC F AL1	alumiini, pulverimaalattu		1	1,500	6105 02 4

PC Polykarbonaatti

Kanava-AV-rasia yhdellä BNC-liittimellä, suora, merkintäikkunalla, BNC-jatkoliitin malli naaras-naaras. Liitinlevy painolukituksella vaaka- ja pystysuoraan johtokanava-asennukseen.

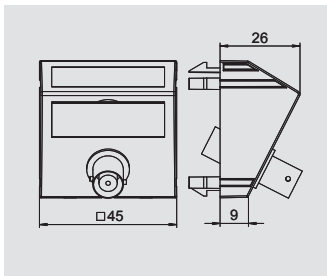

## BNC-liitin, 1 moduuli, vino, 1:1 jatkoliitin

Tyyppi	Väri		Pakk.	Paino	Tuotenro
			Kappale	kg/100 kpl	
MTS-BC F RW1	puhtaanvalkoinen		1	1,700	6105 03 0
MTS-BC F SWGR1	mustanharmaa, RAL 7021		1	1,700	6105 03 3
MTS-BC F AL1	alumiini, pulverimaalattu		1	1,700	6105 03 6

PC Polykarbonaatti

Kanava-AV-rasia yhdellä BNC-liittimellä, vino, merkintäikkunalla, BNC-jatkoliitin malli naaras-naaras. Liitinlevy painolukituksella vaaka- ja pystysuoraan johtokanava-asennukseen.

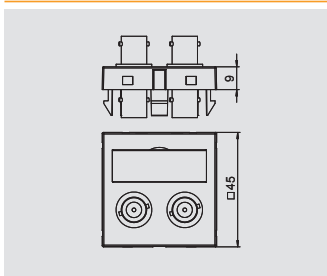

## 2x BNC liittintä, 1 moduuli, suora, 1:1 jatkoliitin

Tyyppi	Väri		Pakk.	Paino	Tuotenro
			Kappale	kg/100 kpl	
MTG-2BC F RW1	puhtaanvalkoinen		1	2,500	6105 09 0
MTG-2BC F SWGR1	mustanharmaa, RAL 7021		1	2,500	6105 09 3
MTG-2BC F AL1	alumiini, pulverimaalattu		1	2,500	6105 09 6

PC Polykarbonaatti

Kanava-AV-rasia kahdella BNC-liittimellä, suora, merkintäikkunalla, kaksi BNC-jatkoliitintä, malli naaras-naaras. Liitinlevy painolukituksella vaaka- ja pystysuoraan johtokanava-asennukseen.

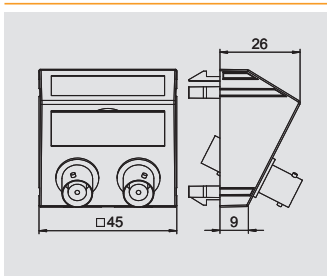

## 2x BNC liittintä, 1 moduuli, vino, 1:1 jatkoliitin

Tyyppi	Väri		Pakk.	Paino	Tuotenro
			Kappale	kg/100 kpl	
MTS-2BC F RW1	puhtaanvalkoinen		1	2,700	6105 10 2
MTS-2BC F SWGR1	mustanharmaa, RAL 7021		1	2,700	6105 10 5
MTS-2BC F AL1	alumiini, pulverimaalattu		1	2,700	6105 10 8

PC Polykarbonaatti

Kanava-AV-rasia kahdella BNC-liittimellä, vino, merkintäikkunalla, kaksi BNC-jatkoliitintä, malli naaras-naaras. Liitinlevy painolukituksella vaaka- ja pystysuoraan johtokanava-asennukseen.

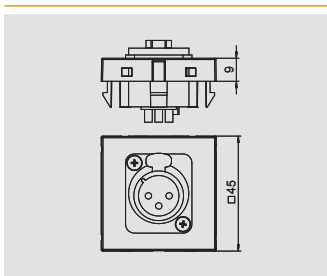

## XLR-liitin, 1 moduuli, suora, naarasliitin 3-napainen, juotosliitäntä

Tyyppi	Väri		Pakk.	Paino	Tuotenro
			Kappale	kg/100 kpl	
MTG-X3F L RW1	puhtaanvalkoinen		1	3,000	6105 21 0
MTG-X3F L SWGR1	mustanharmaa, RAL 7021		1	3,000	6105 21 3
MTG-X3F L AL1	alumiini, pulverimaalattu		1	3,000	6105 21 6

PC Polykarbonaatti

Kanava-AV-rasia yhdellä XLR-liittimellä, suora, ilman merkintäikkunaa, XLR-liitin 3-napainen juotosliitäntällä. Liitinlevy painolukituksella vaaka- ja pystysuoraan johtokanava-asennukseen.

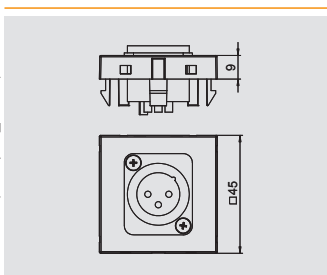

## XLR-liitin, 1 moduuli, suora, pistoke 3-napainen, juotosliitäntä

Tyyppi	Väri		Pakk.	Paino	Tuotenro
			Kappale	kg/100 kpl	
MTG-X3M L RW1	puhtaanvalkoinen		1	3,000	6105 22 2
MTG-X3M L SWGR1	mustanharmaa, RAL 7021		1	3,000	6105 22 5
MTG-X3M L AL1	alumiini, pulverimaalattu		1	3,000	6105 22 8

PC Polykarbonaatti

Kanava-AV-rasia yhdellä XLR-liittimellä, suora, ilman merkintäikkunaa, XLR-uroslitin 3-napainen juotosliitäntällä. Liitinlevy painolukituksella vaaka- ja pystysuoraan johtokanava-asennukseen.



# AV-liitännät Modül 45®



## XLR-liitin, 1 moduuli, suora, naarasliitin 3-napainen, ruuviliitäntä

Tyyppi	Väri		Pakk.	Paino	Tuotenro
			Kappale	kg/100 kpl	
MTG-X3F S RW1	puhtaanvalkoinen		1	3,500	6105 25 0
MTG-X3F S SWGR1	mustanharmaa, RAL 7021		1	3,500	6105 25 2
MTG-X3F S AL1	alumiini, pulverimaalattu		1	3,500	6105 25 4

PC Polykarbonaatti

Kanava-AV-rasia yhdellä XLR-liittimellä, suora, ilman merkintäikkunaa, XLR-liitin 3-napainen ruuviliitännällä. Liitinlevy painolukituksella vaaka- ja pystysuoraan johtokanava-asennukseen.

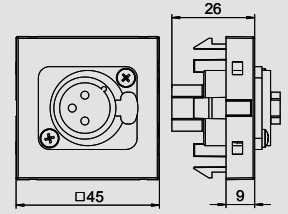

## XLR-liitin, 1 moduuli, suora, pistoke 3-napainen, ruuviliitäntä

Tyyppi	Väri		Pakk.	Paino	Tuotenro
			Kappale	kg/100 kpl	
MTG-X3M S RW1	puhtaanvalkoinen		1	3,500	6105 25 8
MTG-X3M S SWGR1	mustanharmaa, RAL 7021		1	3,500	6105 26 0
MTG-X3M S AL1	alumiini, pulverimaalattu		1	3,500	6105 26 2

PC Polykarbonaatti

Kanava-AV-rasia yhdellä XLR-liittimellä, suora, ilman merkintäikkunaa, XLR-uroslitin 3-napainen ruuviliitännällä. Liitinlevy painolukituksella vaaka- ja pystysuoraan johtokanava-asennukseen.

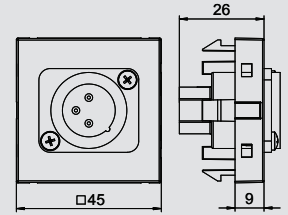

## Speakon-liitin, 1 moduuli, suora, naarasliitin 4-napainen, ruuviliitäntä

Tyyppi	Väri		Pakk.	Paino	Tuotenro
			Kappale	kg/100 kpl	
MTG-SON S RW1	puhtaanvalkoinen		1	2,800	6105 27 0
MTG-SON S SWGR1	mustanharmaa, RAL 7021		1	2,800	6105 27 2
MTG-SON S AL1	alumiini, pulverimaalattu		1	2,800	6105 27 4

PC Polykarbonaatti

Kanava-AV-rasia yhdellä SpeakON-liittimellä, suora, ilman merkintäikkunaa, SpeakON-liitin 4-napainen ruuviliitännällä. Liitinlevy painolukituksella vaaka- ja pystysuoraan johtokanava-asennukseen.

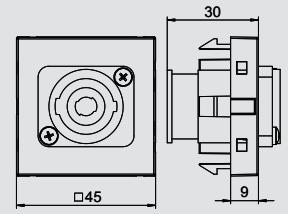

## Kanava-AV-rasia XLR-liittimelle, 1 moduuli, suora

Tyyppi	Väri		Pakk.	Paino	Tuotenro	Tuotenro Siro
			Kappale	kg/100 kpl		
MTG-X O RW1	puhtaanvalkoinen		1	0,600	6105 23 4	1464491
MTG-X O SWGR1	mustanharmaa, RAL 7021		1	0,600	6105 23 7	
MTG-X O AL1	alumiini, pulverimaalattu		1	0,600	6105 24 0	

PC Polykarbonaatti

Kanava-AV-rasia XLR-liittimelle, suora, ilman merkintäikkunaa, ilman liitintä. Liitinlevy painolukituksella vaaka- ja pystysuoraan johtokanava-asennukseen.

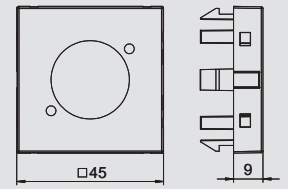

## kanava-antennirasia, 1 moduuli, TV/Radio/SAT, antennirasia

Tyyppi	Väri		Pakk.	Paino	Tuotenro	Tuotenro Siro
			Kappale	kg/100 kpl		
ANT-3SD RW1	puhtaanvalkoinen		1	11,000	6105 28 2	1464053
ANT-3SD SWGR1	mustanharmaa, RAL 7021		1	11,000	6105 28 4	
ANT-3SD AL1	alumiini, pulverimaalattu		1	11,000	6105 28 6	

PC Polykarbonaatti

Antennirasia IEC- liittimillä TV+R päettyvä.



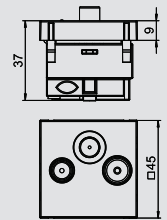

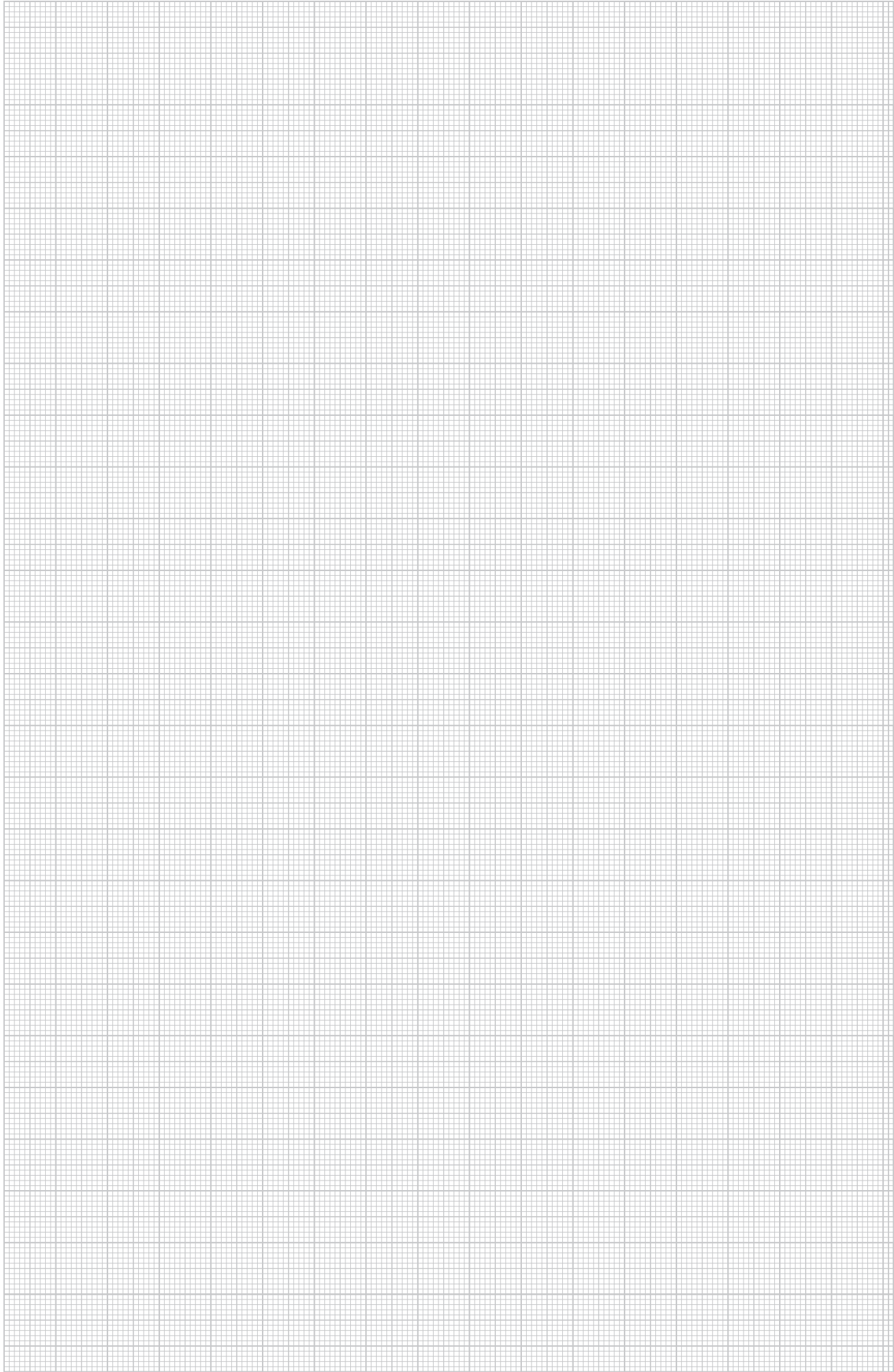



Taajuus: 5-2150 MHz  
 Kytkevaimennus:  
 5-862 MHz - 1 dB  
 950-2150 MHz - 2dB  
 Paluukaistan vaimennus: 14 dB  
 EMC-suojaluokka A







## Modul 45®-sarja, kalusteasennusratkaisuja pinta- ja uppoasennukseen

	Vakioasennuskalusteet 71 mm	Kojerasia uppoasennukseen Merkintäkansi Levyseinärasia Asennuskehys Peitelevyt	134
	Kojerasia, 1,5-osainen	Kojerasia uppoasennukseen Merkintäkansi Levyseinärasia Asennuskehys Peitelevyt	136
	Kojerasia, 2-osainen	Kojerasia uppoasennukseen Merkintäkansi Levyseinärasia Asennuskehys Peitelevyt	136
	Kojerasia, 3-osainen	Kojerasia uppoasennukseen Merkintäkansi Levyseinärasia Asennuskehys Peitelevyt	137
	Modalnet - pinta-asennustarvikkeet	Peruskojerasia, 2-osainen Kojerasia, 1-osainen	139
	Modalnet - uppoasennustarvikkeet	Asennuskehys Uppoasennuskehys	139
	Modalnet - lisätarvikkeet	Keskiölevy, 2-osainen Keskiölevy, 2 x 1-osainen Suojalaitteiden asennus Hohtolamppu	140
	Modalnet - Pistorasiayhdistelmät	3-osainen, suojakosketinpistorasioilla 1-osainen, suojakosketinpistorasioilla	141



# Modul 45® upposennustarvikkeet



## Kojerasia upposennukseen, 1-osainen

Tyyppi	Väri	Korkeus mm	Ø max.	Läh- laatikko Kappale	Pakk. Kappale	Paino kg/100 kpl	Tuotenro
UG 60 D	musta	40	60	300	25	1,490	2003 01 5

PS Polystyreeni

Kojerasia yhdistelmäetäisyyksille 71 mm (DIN 49 073-1 mukaan) pikaliittimellä. 7 aihiota Ø 20 mm ja Ø 25 mm. Voidaan yhdistää lyöntitulppa- ja ruuviinnikkeisiin, pidike syvällä rappauksessa, kojeen ruuvien väli 60 mm, ruuviinnitystä varten itsekierteittävät ruuvit 3,2 mm, 2 ruuvi-riellä ilman ruuveja, suojausluokka IP20.

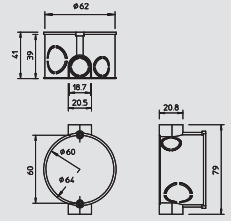

## Koje- ja jakorasia upposennukseen, 1-osainen

Tyyppi	Väri	Korkeus mm	Ø max.	Läh- laatikko Kappale	Pakk. Kappale	Paino kg/100 kpl	Tuotenro
UG 60 VD	musta	60	60	200	25	1,800	2003 01 9

PS Polystyreeni

Kojerasia yhdistelmäetäisyydellä 71 mm pikakiinnitysliitännällä. 13 aihiota Ø 20 mm ja Ø 25 mm. Kiinnitetään esim juotosmassalla, ruuviväli 60 mm, kalusteen kiinnitykseen 2kpl 3,2 mm:n rasiaruuveja, koteloitiluokka IP20.

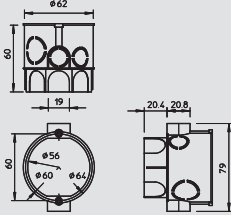

## Rasiakansi, 1-osainen

Tyyppi	Väri	Ø max.	Läh- laatikko Kappale	Pakk. Kappale	Paino kg/100 kpl	Tuotenro
UG 60 SD	punainen	60	500	50	0,550	2003 31 7

PE Polyeteeni

Rasiakansi kojerasialle UG... Se suojaa ja merkitsee rasiaa rappauksen aikana. Kansi poistetaan asennuksen yhteydessä. Sitä voidaan käyttää uudestaan.

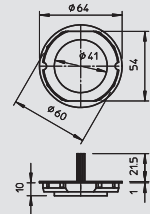

## Kojerasia levyseinään 1-osainen

Tyyppi	Väri	Jyrsin reikä Ø mm	Korkeus mm	Ø max.	Läh- laatikko Kappale	Pakk. Kappale	Paino kg/100 kpl	Tuotenro	Tuotenro Snro
HG 60	oranssi	68	47	68	250	25	2,240	2003 41 4	1156006

PP Polypropeeni

Levyseinäkojerasia. Mitat DIN 49073-1 mukaan, levyn paksuudelle 7-35 mm. Standardin mukainen yhdistelmäetäisyys 71 mm, mahdollisuus läpijohtotukseen kojerasioita ja jakorasioita liitosholkilla yhdistettäessä, 8 Murrettavat aihiot Ø 20 mm, kojerasioita voidaan käyttää myös jakorasioina VDE 0606-1 mukaan kaksinkertaisella ruuviinnityksellä ja kannella, suojausluokka IP20.

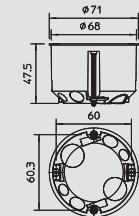

## Kojerasia levyseinään, 1-osainen

Tyyppi	Väri	Jyrsin reikä Ø mm	Korkeus mm	Ø max.	Läh- laatikko Kappale	Pakk. Kappale	Paino kg/100 kpl	Tuotenro
HV 60	oranssi	68	61	68	200	25	2,740	2003 44 2

PP Polypropeeni

Levyseinäkojerasia. Mitat DIN 49073-1 mukaan, levyn paksuudelle 7 - 35 mm. Standardin mukainen yhdistelmäetäisyys 71 mm, mahdollisuus läpijohtotukseen kojerasioita ja jakorasioita liitosholkilla yhdistettäessä, 8 Murrettavat aihiot Ø 20 mm, kojerasioita voidaan käyttää myös jakorasioina VDE 0606-1 mukaan kaksinkertaisella ruuviinnityksellä ja kannella, suojausluokka IP20.

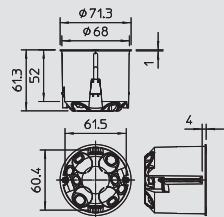

## Kojerasia levyseinään, 2-osainen

Tyyppi	Asen- nustapa	Väri	Läh- laatikko Kappale	Pakk. Kappale	Paino kg/100 kpl	Tuotenro	Tuotenro Snro
HG 60 2	Onteloseinä	oranssi	100	10	4,850	2003 42 2	1156007

PP Polypropeeni

2-osainen levyseinäkojerasia levypaksuuksille 7 - 35 mm yhdistelmäetäisyyksille 71 mm, 14 Murrettavat aihiot Ø 20 mm. Toimitetaan kalusteen kiinnitysruuveineen. Koteloitiluokka IP20.

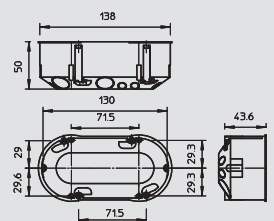

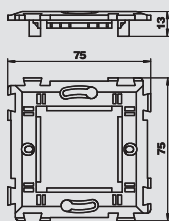

## Adapteri, 1-osainen

Tyyppi	Väri	Pakk.	Paino	Tuotenro
		Kappale	kg/100 kpl	
<b>TG-UP80M1</b>	läpinäkyvä	10	1,050	<b>6119 93 4</b>

Adapteri 1-mod Modul 45 -kalusteiden asennukseen kojerasiaan, kiinnitetään rasiaruuveilla.

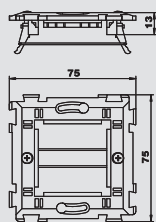

## Adapteri, 1-osainen

Tyyppi	Väri	Pakk.	Paino	Tuotenro
		Kappale	kg/100 kpl	
<b>TG-UP80M1S</b>	läpinäkyvä	10	1,850	<b>6119 93 6</b>

Asennuskehys 1-mod Modul 45 -kalusteiden asennukseen kojerasiaan, kiinnitetään rasiaruuveilla ja mukana toimitetuilla kiinnityskynsillä.

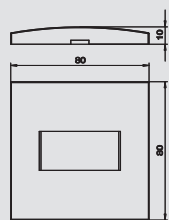

## Peitelevy, 1-osainen 1/2-mod. kalusteelle

Tyyppi	Väri	Pakk.	Paino	Tuotenro
		Kappale	kg/100 kpl	
<b>ADR-UP80M0.5 RW</b>	puhtaanvalkoinen	1	1,900	<b>6119 98 2</b>

Peitelevy 1/2-mod Modul 45 -kalusteille, kiinnitetään painamalla adapteriin TG-UP80M1.

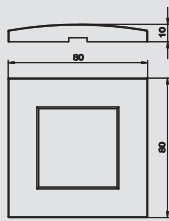

## Peitelevy 1-osainen

Tyyppi	Väri	Pakk.	Paino	Tuotenro
		Kappale	kg/100 kpl	
<b>ADR-UP80M1 RW</b>	puhtaanvalkoinen	1	1,460	<b>6119 98 6</b>

PC Polykarbonaatti

Peitelevy 1-mod Modul 45 -kalusteille, kiinnitetään painamalla adapteriin TG-UP80M1.

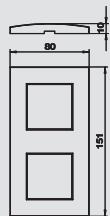

## Peitelevy, 2x1-osainen

Tyyppi	Väri	Pakk.	Paino	Tuotenro
		Kappale	kg/100 kpl	
<b>ADR-UP80M2 RW</b>	puhtaanvalkoinen	1	2,540	<b>6119 99 0</b>

Peitelevy 2 x 1-mod. Modul 45 -kalusteille yhdistelmään, jossa on 2 liitinlevyä TG-UP80M1.



## Peitelevy, 3x1-osainen

Tyyppi	Väri	Pakk.	Paino	Tuotenro
		Kappale	kg/100 kpl	
<b>ADR-UP80M3 RW</b>	puhtaanvalkoinen	1	3,670	<b>6119 99 4</b>

Peitelevy 3 x 1-mod. = 45 mm Modul 45 -kalusteille yhdistelmään, jossa on 3 liitinlevyä TG-UP80M1.



## Modul 45® uppoasennustarvikkeet



### Kojerasia uppoasennukseen, 1,5-osainen

Tyyppi	Väri	Pakk.	Paino	Tuotenro
		Kappale	kg/100 kpl	
UG-UPM1	luonnollinen	1	3,200	6119 94 0

Kojerasia uppoasennukseen, 11/2-mod, asennuskehykselle TG-UPM1, Modul 45 -kalusteille, murrettavilla aihioilla.

HUOM: kiinnitetään esim. juotosmassalla, ei levyseiniin.

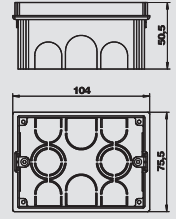

### Kansi, 1,5-osainen

Tyyppi	Väri	Pakk.	Paino	Tuotenro
		Kappale	kg/100 kpl	
PD-UPM1	punainen	1	0,550	6119 94 5

Kansi kojerasian UG-UGM1 suojaamiseen ja merkitsemiseen rappauksessa. Merkintäharjakset helpottavat rasioiden löytymistä rappauksen jälkeen. Kansia voi käyttää monta kertaa. Kansi poistetaan asennuksen yhteydessä.

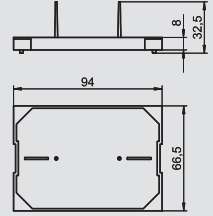

### Kojerasia levyseinään 1,5-osainen

Tyyppi	Väri	Pakk.	Paino	Tuotenro
		Kappale	kg/100 kpl	
HG-UPM1	sininen	1	3,300	6119 95 0

Kojerasia levyseinään, 11/2-mod, soikea, asennuskehykselle TG-UPM1, porareian halkaisija 68 mm, porareikien etäisyys 45 mm.

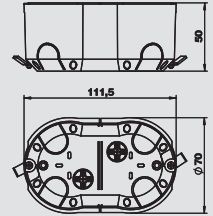

### Asennuskehys, 1,5-osainen

Tyyppi	Väri	Pakk.	Paino	Tuotenro
		Kappale	kg/100 kpl	
TG-UPM1	läpinäkyvä	1	2,350	6119 95 5

Asennuskehys 11/2-mod Modul 45 -kalusteille kojerasioihin UG-UPM1 ja HG-UPM1.

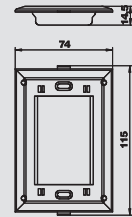

### Peitelevy, 1,5-osainen 1-mod. kalusteelle

Tyyppi	Väri	Pakk.	Paino	Tuotenro
		Kappale	kg/100 kpl	
ADR-UPM1 RW	puhtaanvalkoinen	1	1,900	6119 96 4

Peitelevy 1-mod Modul 45 -kalusteille kiinnitetään asennuskehykseen TG-UPM1 painamalla.

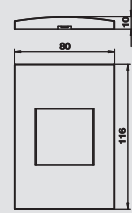

### Peitelevy, 1,5-osainen 1,5-mod. kalusteelle

Tyyppi	Väri	Pakk.	Paino	Tuotenro
		Kappale	kg/100 kpl	
ADR-UPM1.5 RW	puhtaanvalkoinen	1	1,700	6119 96 8

Peitelevy 11/2-mod Modul 45 -kalusteille kiinnitetään asennuskehykseen TG-UPM1 painamalla.

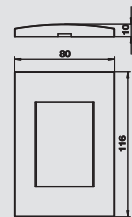

### Kojerasia uppoasennukseen, 2-osainen

Tyyppi	Väri	Pakk.	Paino	Tuotenro
		Kappale	kg/100 kpl	
UG-UPM2	luonnollinen	1	4,550	6119 94 1

Kojerasia uppoasennukseen, 2-mod, asennuskehykselle TG-UPM2, Modul 45 -kalusteille, murrettavilla aihioilla.

HUOM: kiinnitetään esim. juotosmassalla, ei levyseiniin.

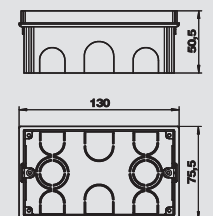



## Kansi, 2-osainen

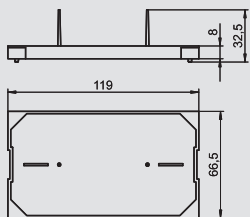

Tyyppi	Väri	Pakk.	Paino	Tuotenro
		Kappale	kg/100 kpl	
PD-UPM2	punainen	1	0,098	6119 94 6



Kansi kojerasian UG-UGM2 suojaamiseen ja merkitsemiseen rappauksessa. Merkintähajukset helpottavat rasioiden löytymistä rappausten jälkeen. Merkintäkansia voi käyttää monta kertaa. Kansi poistetaan asennuksen yhteydessä.

## Kojerasia levyseinään 2-osainen

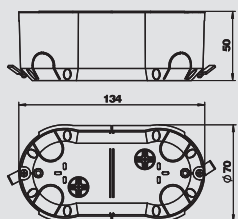

Tyyppi	Väri	Pakk.	Paino	Tuotenro
		Kappale	kg/100 kpl	
HG-UPM2	sininen	1	4,600	6119 95 1



Kojerasia levyseinään, 2-mod, soikea, asennuskehykselle TG-UPM2, porareian halkaisija 68 mm, porareikien etäisyys 68 mm.

## Asennuskehys, 2-osainen

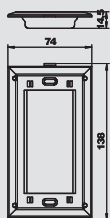

Tyyppi	Väri	Pakk.	Paino	Tuotenro
		Kappale	kg/100 kpl	
TG-UPM2	läpinäkyvä	1	2,550	6119 95 6



Asennuskehys 2-mod Modul 45 -kalusteille kojerasioihin UG-UPM2 ja HG-UPM2.

## Peitelevy, 2-osainen

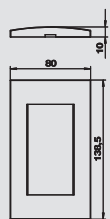

Tyyppi	Väri	Pakk.	Paino	Tuotenro
		Kappale	kg/100 kpl	
ADR-UPM2 RW	puhtaanvalkoinen	1	1,880	6119 97 2



Peitelevy 2-mod Modul 45 -kalusteille kiinnitetään asennuskehykseen TG-UPM2 painamalla.

## Kojerasia uppoasennukseen, 3-osainen

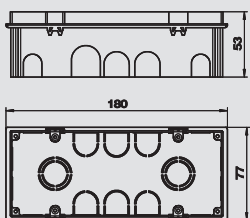

Tyyppi	Väri	Pakk.	Paino	Tuotenro
		Kappale	kg/100 kpl	
UG-UPM3	luonnollinen	1	6,220	6119 94 3



Kojerasia uppoasennukseen, 3-mod, asennuskehykselle TG-UPM3, Modul 45 -kalusteille, murretavilla aihioilla.

HUOM: kiinnitetään esim. juotosmassalla, ei levyseiiniin.

## Kansi, 3-osainen

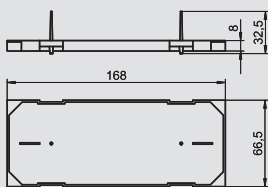

Tyyppi	Väri	Pakk.	Paino	Tuotenro
		Kappale	kg/100 kpl	
PD-UPM3	punainen	1	1,300	6119 94 7



Kansi kojerasian UG-UGM3 suojaamiseen ja merkitsemiseen rappauksessa. Merkintähajukset helpottavat rasioiden löytymistä rappausten jälkeen. Merkintäkansia voi käyttää monta kertaa. Kansi poistetaan asennuksen yhteydessä.

## Kojerasia levyseinään 3-osainen

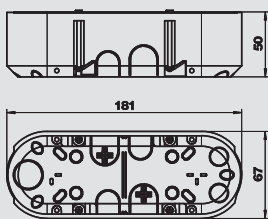

Tyyppi	Väri	Pakk.	Paino	Tuotenro
		Kappale	kg/100 kpl	
HG-UPM3	sininen	1	6,300	6119 95 2



Kojerasia levyseinään, 3-mod, soikea, asennuskehykselle TG-UPM3, porareian halkaisija 68 mm, porareikien etäisyys 112 mm.



## Modul 45® uppoasennustarvikkeet

### Asennuskehys, 3-osainen



Tyyppi	Väri	Pakk.	Paino	Tuotenro
		Kappale	kg/100 kpl	
<b>TG-UPM3</b>	läpinäkyvä	1	3,650	<b>6119 95 7</b>

Asennuskehys 3-mod Modul 45 -kalusteille kojerasioihin UG-UPM3 ja HG-UPM3.



### Peitelevy, 3-osainen



Tyyppi	Väri	Pakk.	Paino	Tuotenro
		Kappale	kg/100 kpl	
<b>ADR-UPM3 RW</b>	puhtaanvalkoinen	1	3,000	<b>6119 97 6</b>

Peitelevy 3-mod Modul 45 -kalusteille kiinnitetään asennuskehukseen TG-UPM3 painamalla.



# Modalnet-kalusteasennus, Modul 45® pinta- ja levyseinäasennukset

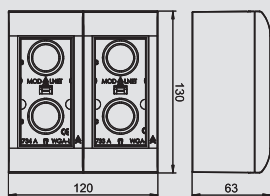

## Peruskojerasia, pinta-asennus, 2x2-osainen

Tyyppi	Väri	Pakk.	Paino	Tuotenro
		Kappale	kg/100 kpl	
<b>WG-AK RW</b>	puhtaanvalkoinen	1	35,000	<b>6109 90 0</b>

PC Polykarbonaatti

Kojerasian perusmalli, 2-os 2-mod (oikea ja vasen puoli) kansilla Modul 45 -kalusteiden asennukseen 2-mod = 90 mm.

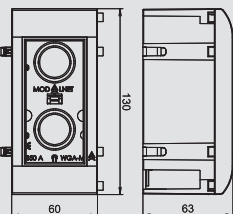

## Lisäkojerasia, 2-osainen, pinta-asennus

Tyyppi	Väri	Pakk.	Paino	Tuotenro
		Kappale	kg/100 kpl	
<b>WG-MK RW</b>	puhtaanvalkoinen	1	17,500	<b>6109 90 5</b>

PC Polykarbonaatti

Kojerasia 1-os 2-mod, kannella Modul 45 -asennuskalusteiden asennukseen 2-mod = 90 mm.

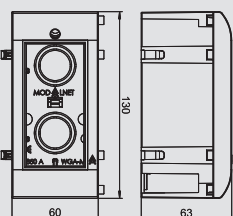

## Lisäkojerasia, 2-osainen, pinta-asennus, paikka merkivalolle

Tyyppi	Väri	Pakk.	Paino	Tuotenro
		Kappale	kg/100 kpl	
<b>WG-MKL RW</b>	puhtaanvalkoinen	1	17,500	<b>6109 90 9</b>

PC Polykarbonaatti

Kojerasia 1-os 2-mod, kannella ja merkivalolla Modul 45 -asennuskalusteiden asennukseen 2-mod = 90 mm.

HUOM: BE-GL B1OR tilattava erikseen.

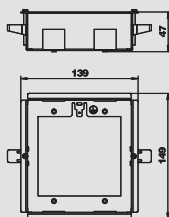

## Asennuskehys levyseinäasennukseen, 2 x 2-osainen

Tyyppi	Pakk.	Paino	Tuotenro
	Kappale	kg/100 kpl	
<b>WG-UK2</b>	1	31,000	<b>6109 95 0</b>

St Teräs FS kuumasinkitystä ohutlevystä DIN EN 10327 ~ 20 µm

Asennuskehys metallista Modalnet-kojerasialle.

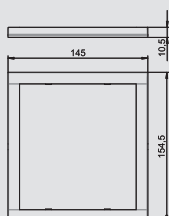

## Uppoasennuskehys levyseinäasennukseen, 2x2-osainen

Tyyppi	Väri	Pakk.	Paino	Tuotenro
		Kappale	kg/100 kpl	
<b>WG-UBR2 RW</b>	puhtaanvalkoinen	1	4,400	<b>6109 93 4</b>

PC Polykarbonaatti

Uppoasennuskehys asennuskehykselle .

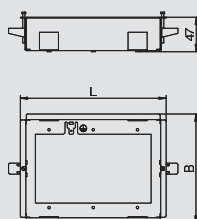

## Asennuskehys levyseinäasennukseen, 3 x 2-osainen

Tyyppi	Pakk.	Paino	Tuotenro
	Kappale	kg/100 kpl	
<b>WG-UK3</b>	1	35,000	<b>6109 95 2</b>

St Teräs FS kuumasinkitystä ohutlevystä DIN EN 10327 ~ 20 µm

Asennuskehys metallista Modalnet-kojerasialle.

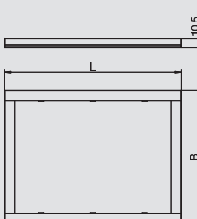

## Uppoasennuskehys levyseinäasennukseen, 3x2-osainen

Tyyppi	Väri	Pakk.	Paino	Tuotenro
		Kappale	kg/100 kpl	
<b>WG-UBR3 RW</b>	puhtaanvalkoinen	1	4,500	<b>6109 93 6</b>

PC Polykarbonaatti

Uppoasennuskehys asennuskehykselle kolmeosainen.

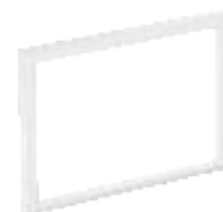

# Modalnet-kalusteasennus, Modul 45® pinta- ja levyseinäasennukset

## Asennuskehys levyseinäasennukseen, 4 x 2-osainen



Tyyppi	Pakk.	Paino	Tuotenro
	Kappale	kg/100 kpl	
<b>WG-UK4</b>	1	39,000	<b>6109 95 4</b>

**St** Teräs **FS** kuumasinkitystä ohutlevystä DIN EN 10327 ~ 20 µm

Asennuskehys metallista Modalnet-kojerasiaineneljäosainen.

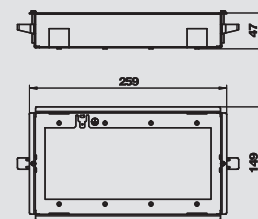

## Uppoasennuskehys levyseinäasennukseen, 4x2-osainen



Tyyppi	Väri	Pakk.	Paino	Tuotenro
		Kappale	kg/100 kpl	
<b>WG-UBR4 RW</b>	puhtaanvalkoinen	1	4,600	<b>6109 93 8</b>

**PC** Polykarbonaatti

Uppoasennuskehys asennuskehykselle .

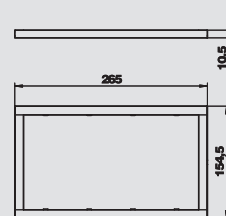

## Asennuskehys levyseinäasennukseen, 5 x 2-osainen



Tyyppi	Pakk.	Paino	Tuotenro
	Kappale	kg/100 kpl	
<b>WG-UK5</b>	1	43,000	<b>6109 95 6</b>

**St** Teräs **FS** kuumasinkitystä ohutlevystä DIN EN 10327 ~ 20 µm

Asennuskehys metallista Modalnet-kojerasiaineneljäosainen.

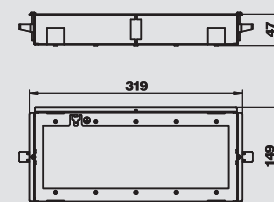

## Uppoasennuskehys levyseinäasennukseen, 5x2-osainen



Tyyppi	Väri	Pakk.	Paino	Tuotenro
		Kappale	kg/100 kpl	
<b>WG-UBR5 RW</b>	puhtaanvalkoinen	1	4,700	<b>6109 94 0</b>

**PC** Polykarbonaatti

Uppoasennuskehys asennuskehykselle .

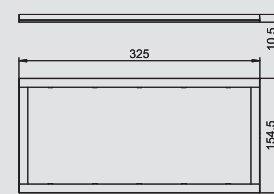

## Asennuskehys levyseinäasennukseen, 6 x 2-osainen



Tyyppi	Pakk.	Paino	Tuotenro
	Kappale	kg/100 kpl	
<b>WG-UK6</b>	1	47,000	<b>6109 95 8</b>

**St** Teräs **FS** kuumasinkitystä ohutlevystä DIN EN 10327 ~ 20 µm

Asennuskehys metallista Modalnet-kojerasiaineneljäosainen.

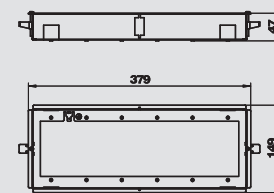

## Uppoasennuskehys levyseinäasennukseen, 6x2-osainen



Tyyppi	Väri	Pakk.	Paino	Tuotenro
		Kappale	kg/100 kpl	
<b>WG-UBR6 RW</b>	puhtaanvalkoinen	1	4,800	<b>6109 94 2</b>

**PC** Polykarbonaatti

Uppoasennuskehys asennuskehykselle .

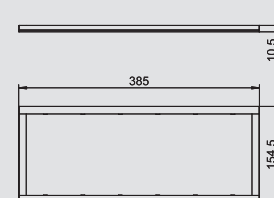

## Peitelevy, 2-osainen merkkivalolle



Tyyppi	Väri	Pakk.	Paino	Tuotenro
		Kappale	kg/100 kpl	
<b>WG-AF2L RW</b>	puhtaanvalkoinen	6	2,620	<b>6109 92 4</b>

**PC** Polykarbonaatti

Kansi merkkivalolla Modul 45 -kalusteille 2-mod = 90 mm.

HUOM: BE-GL B1OR tilattava erikseen.

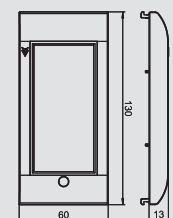

# Modalnet-kalusteasennus, Modul 45® pinta- ja levyseinäasennukset

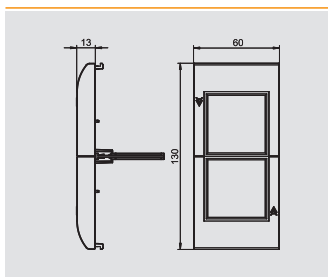

## Peitelevy, 2x1-osainen, väliseinällä

Tyyppi	Väri	Pakk.	Paino	Tuotenro
		Kappale	kg/100 kpl	
<b>WG-AF11TW RW</b>	puhtaanvalkoinen	1	3,370	<b>6109 92 7</b>

**PC** Polykarbonaatti

2 x kansi, väliseinällä 2x1mod Modul 45 -asennuskalusteelle. Mahdollistaa eri järjestelmien erottamisen Modalnet-rasiassa.

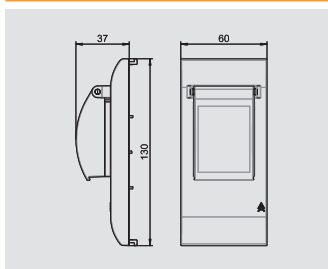

## Peitelevy, 2-osainen, suojalaitteille

Tyyppi	Väri	Pakk.	Paino	Tuotenro
		Kappale	kg/100 kpl	
<b>WG-AF2TE RW</b>	puhtaanvalkoinen	1	7,500	<b>6109 93 2</b>

**PC** Polykarbonaatti

Rakennussarja DIN-kojeiden asennukseen, kansi DIN-aukolla (2TE) ja kiinnityskappale. Esim. ylijännitesuojalle, automaattisulakkeille tai vikavirtasuojajytkimille.

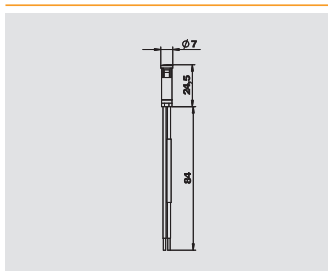

## Merkkilamppu

Tyyppi	Väri	Pakk.	Paino	Tuotenro
		Kappale	kg/100 kpl	
<b>BE-GL B10R</b>	oranssi	1	2,200	<b>6117 98 0</b>

230 V<sup>~</sup>, väri: punaisen oranssi

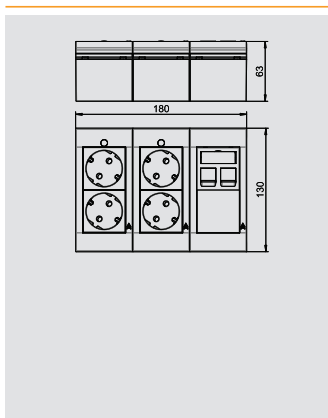

## Pistorasiayhdistelmä, 3-osainen, 2x2 suojakosketinpistorasiaa merkivalolla, 1x kanavadatarasia

Tyyppi	Väri	Pakk.	Paino	Tuotenro
		Kappale	kg/100 kpl	
<b>WGA-K3WRD4 RW</b>	puhtaanvalkoinen	1	40,900	<b>6109 91 6</b>

**PC** Polykarbonaatti

Esikytetty Modalnet-rasia 3-osainen, sopii pinta- ja levyseinäasennuksiin.

Rasia on kalustettu:

- 1x suojakosketinpistorasialla 2-osainen, 33°-pistokesuunnalla, väri: puhtaanvalkoinen, sisältää merkivalon hohtolampulla.
- 1x suojakosketinpistorasian 2-osainen, 33°-pistokesuunnalla, väri: punainen, sisältää merkivalon hohtolampulla.
- 1x datarasian, tyyppi DTG-2C, väri: puhtaanvalkoinen ja 1x kannen, tyyppi ADP-B, väri: puhtaanvalkoinen.

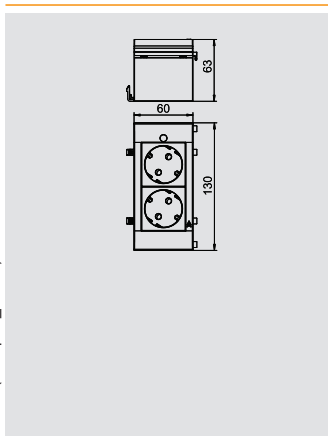

## Pistorasiayhdistelmä, 1-osainen lisäkojerasialla, 2 suojakosketinpistorasiaa merkivalolla

Tyyppi	Väri	Pakk.	Paino	Tuotenro
		Kappale	kg/100 kpl	
<b>WGM-K1W RW</b>	puhtaanvalkoinen	1	16,400	<b>6109 91 9</b>
<b>WGM-K1R RW</b>	puhtaanvalkoinen	1	16,400	<b>6109 92 0</b>

**PC** Polykarbonaatti

Esikytetty Modalnet-rasia 1-osainen, sopii laajennuksiin pinta- ja levyseinäasennuksissa.

Tyyppi WGM-K1W..

Rasia on kalustettu 1x suojakosketinpistorasialla 2-osainen, 33°-pistokesuunnalla, väri: puhtaanvalkoinen, sisältää merkivalon hohtolampulla.



Tyyppi WGM-K1R..

Rasia on kalustettu 1x suojakosketinpistorasialla 2-osainen, 33°-pistokesuunta, väri: punainen, merkivalon hohtolampulla.





## Modul 45®-sarja, kalusteratkaisut Rapid 80 johtokanaville ja ISS pistorasia-pylväille

	Kojerasia Modul 45®, 1-osainen	Kojerasia Vedonpoistolla Asennuskehys liitinlevyille Peitelevyt	144
	Kojerasia Modul 45®, 2-osainen	Kojerasia Vedonpoistolla Asennuskehys liitinlevyille Peitelevyt	145
	Kojerasia Modul 45®, 3-osainen	Kojerasia Vedonpoistolla Asennuskehys liitinlevyille Peitelevyt	146
	Kalusteasennus 50 keskiölevyllä	Kojerasia Vedonpoistolla Asennuskehys liitinlevyille Peitelevyt	147
	Kanavapistorasiapakkaukset Modul 45®	1-osainen 2-osainen 3-osainen	148
	Kanavapistorasia CEE	1-osainen, 16 A 1-osainen, 32 A	149
	Ryhmäkeskus	2 DIN	149



# Kalusteasennus, Modul 45® Rapid 80 -johtokanaviin ja ISS-pistorasiapylväisiin



## Kojerasia, 1-osainen, Modul 45®

Tyyppi	Nimike	Pakk.	Paino	Tuoteno	Tuoteno Snro
		Kappale	kg/100 kpl		
71GD8-2	-	1	5,900	6288 56 9	1418865

PA Polyamidi

1-mod pika-asennettava kojerasia Modul45-kanavakalusteille, irrotettavalla alaosalla, kiinnitty kanavan kansiaukkoon, 6 kaapeliaihiota halkaisijaltaan max 14mm.

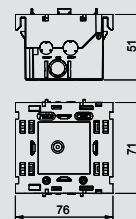

## Vedonpoistin kojerasialle



Tyyppi	Väri	Pakk.	Paino	Tuoteno	Tuoteno Snro
		Kappale	kg/100 kpl		
7ZE	-	50	0,650	6288 79 0	1464411

PA Polyamidi

Vedonpoistin, lukittuvilla kiinnikkeillä, sopii kojerasioihin 7 GD... ja 71GD... . Kaapelin kiinnitysalue 14 mm:iin asti

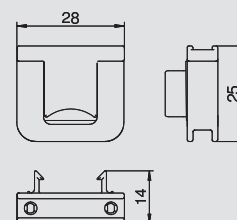

## Asennuskehys 1-osainen Modul 45®



Tyyppi	Väri	Pakk.	Paino	Tuoteno
		Kappale	kg/100 kpl	
71MT1 45	raudanharmaa, RAL 7011	10	2,000	6288 57 2

PA Polyamidi

Edestä lukittava 1-osainen kojeadapteri Modul 45 -kanavadatarasioille ja Modul 45connect -pistorasioille.

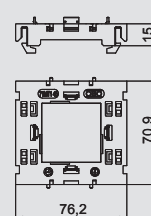

## Peitelevy AR45, 1-osainen



Tyyppi	Väri	Pakk.	Paino	Tuoteno	Tuoteno Snro
		Kappale	kg/100 kpl		
AR45-F1 RW	puhtaanvalkoinen	1	1,600	6119 32 2	1464033
AR45-F1 SWGR	mustanharmaa, RAL 7021	1	1,600	6119 32 4	
AR45-F1 AL	alumiini, pulverimaalattu	1	1,600	6119 32 6	

PC Polykarbonaatti

Edestä lukittava peitelevy Modul 45 -asennuskalusteille, 1-osainen, ilman merkintäikkunaa vaak- ja pystysuoraan kalusteasennukseen, lukitaan kojerasiaan 71GD 8-2.

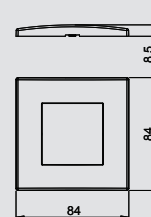

## Peitelevy AR45 1-osainen, merkintäikkunalla vaakasuuntaiseen kalusteasennukseen



Tyyppi	Väri	Pakk.	Paino	Tuoteno	Tuoteno Snro
		Kappale	kg/100 kpl		
AR45-BF1 RW	puhtaanvalkoinen	1	1,500	6119 33 2	1464030
AR45-BF1 SWGR	mustanharmaa, RAL 7021	1	1,500	6119 33 4	
AR45-BF1 AL	alumiini, pulverimaalattu	1	1,500	6119 33 6	

PC Polykarbonaatti

Edestä lukittava peitelevy Modul 45 -asennuskalusteille, 1-osainen, merkintäikkunalla vaakasuoraan kalusteasennukseen, lukitaan kojerasiaan 71GD 8-2.

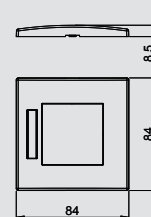

## Peitelevy AR45 1-osainen, merkintäikkunalla pystysuuntaiseen kalusteasennukseen



Tyyppi	Väri	Pakk.	Paino	Tuoteno
		Kappale	kg/100 kpl	
AR45-BSF1 RW	puhtaanvalkoinen	1	1,500	6119 33 8
AR45-BSF1 SWGR	mustanharmaa, RAL 7021	1	1,500	6119 33 9
AR45-BSF1 AL	alumiini, pulverimaalattu	1	1,500	6119 34 0

PC Polykarbonaatti

Edestä lukittava peitelevy Modul 45 -asennuskalusteille, 1-osainen, merkintäikkunalla pystysuoraan kalusteasennukseen, lukitaan kojerasiaan 71GD 8-2.

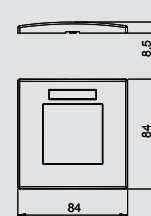



# Kalusteasennus, Modul 45® Rapid 80 -johtokanaviin ja ISS-pistorasiapylväisiin

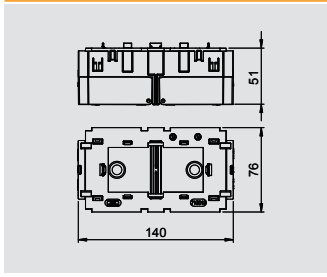

## Kojerasia, 2-osainen, Modul 45®

Tyyppi	Pakk.	Paino	Tuotenro	Tuotenro Snro
	Kappale	kg/100 kpl		
<b>71GD13</b>	1	11,000	<b>6288 58 3</b>	<b>1418866</b>

PA Polyamidi

2-mod pika-asennettava kojerasia Modul45- kanavakalusteille, irrotettavalla alaosalla, kiinnitty kanavan kansiaukkoon, 6 kaapeliihiota halkaisijaltaan max 14mm.

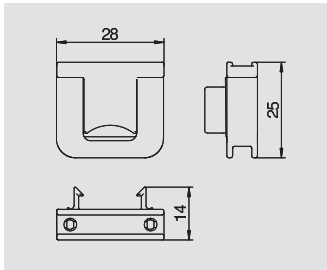

## Vedonpoistin kojerasialle

Tyyppi	Väri	Pakk.	Paino	Tuotenro	Tuotenro Snro
		Kappale	kg/100 kpl		
<b>ZZE</b>	-	50	0,650	<b>6288 79 0</b>	<b>1464411</b>

PA Polyamidi

Vedonpoistin, lukittavilla kiinnikkeillä, sopii kojerasioihin 7 GD... ja 71GD... .  
Kaapelin kiinnitysalue 14 mm:iin asti

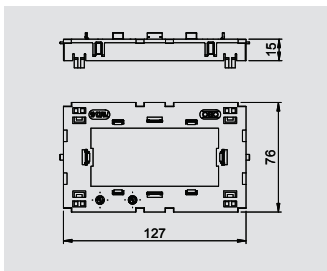

## Asennuskehys 2-osainen Modul 45®

Tyyppi	Pakk.	Paino	Tuotenro	Tuotenro Snro
	Kappale	kg/100 kpl		
<b>71MT2 45</b>	5	3,050	<b>6288 57 6</b>	<b>1418869</b>

PA Polyamidi

Edestä lukittava 2-osainen kojeadapteri Modul 45 -kanavadatarasioille ja Modul 45connect -pistorasioille.

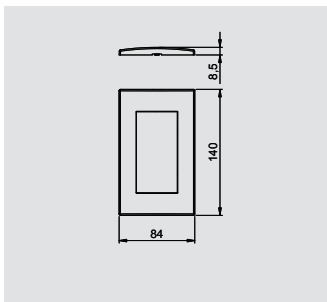

## Peitelevy AR45, 2-osainen

Tyyppi	Väri	Pakk.	Paino	Tuotenro	Tuotenro Snro
		Kappale	kg/100 kpl		
<b>AR45-F2 RW</b>	puhtaanvalkoinen	1	2,320	<b>6119 34 2</b>	<b>1464034</b>
<b>AR45-F2 SWGR</b>	mustanharmaa, RAL 7021	1	2,320	<b>6119 34 4</b>	
<b>AR45-F2 AL</b>	alumiini, pulverimaalattu	1	2,320	<b>6119 34 6</b>	

PC Polykarbonaatti

Edestä lukittava peitelevy Modul 45 -asennuskalusteille, 2-osainen, ilman merkintäikkunaa vaak- ja pystysuoraan kalusteasennukseen, lukitaan kojerasiaan 71GD 13 tai asennuskehyyseen 71MT2 45.

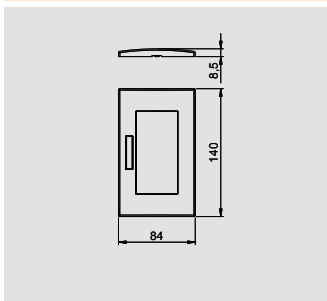

## Peitelevy AR45 2-osainen, merkintäikkunalla vaakasuuntaiseen kalusteasennukseen

Tyyppi	Väri	Pakk.	Paino	Tuotenro	Tuotenro Snro
		Kappale	kg/100 kpl		
<b>AR45-BF2 RW</b>	puhtaanvalkoinen	1	2,260	<b>6119 35 2</b>	<b>1464031</b>
<b>AR45-BF2 SWGR</b>	mustanharmaa, RAL 7021	1	2,260	<b>6119 35 4</b>	
<b>AR45-BF2 AL</b>	alumiini, pulverimaalattu	1	2,260	<b>6119 35 6</b>	

PC Polykarbonaatti

Edestä lukittava peitelevy Modul 45 -asennuskalusteille, 2-osainen, merkintäikkunalla vaakasuoraan kalusteasennukseen, lukitaan kojerasiaan 71GD 13 tai asennuskehyyseen 71MT2 45.

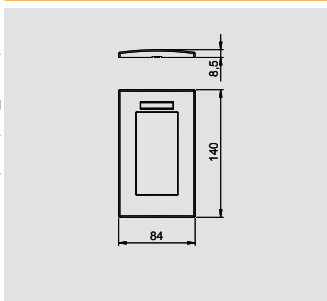

## Peitelevy AR45 2-osainen, merkintäikkunalla pystysuuntaiseen kalusteasennukseen

Tyyppi	Väri	Pakk.	Paino	Tuotenro	Tuotenro Snro
		Kappale	kg/100 kpl		
<b>AR45-BSF2 RW</b>	puhtaanvalkoinen	1	2,260	<b>6119 36 2</b>	<b>1464037</b>
<b>AR45-BSF2 SWGR</b>	mustanharmaa, RAL 7021	1	2,260	<b>6119 36 4</b>	
<b>AR45-BSF2 AL</b>	alumiini, pulverimaalattu	1	2,260	<b>6119 36 6</b>	

PC Polykarbonaatti

Edestä lukittava peitelevy Modul 45 -asennuskalusteille, 2-osainen, merkintäikkunalla pystysuoraan kalusteasennukseen, lukitaan kojerasiaan 71GD 13 tai asennuskehyyseen 71MT2 45.



# Kalusteasennus, Modul 45® Rapid 80 -johtokanaviin ja ISS-pistorasiapylväisiin



## Kojerasia, 3-osainen, Modul 45®

Tyyppi	Nimike	Pakk.	Paino	Tuoteno	Tuoteno Snto
		Kappale	kg/100 kpl		
71GD9-2	-	1	11,600	6288 57 9	1418867

PA Polyamidi

3-mod pika-asennettava kojerasia Modul45- kanavakalusteille, irrotettavalla alaosalla, kiinnitty kanavan kansiukkoon, 6 kaapeliaihiota halkaisijaltaan max 14mm.

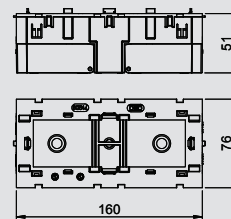

## Vedonpoistin kojerasialle

Tyyppi	Väri	Pakk.	Paino	Tuoteno	Tuoteno Snto
		Kappale	kg/100 kpl		
7ZE	-	50	0,650	6288 79 0	1464411

PA Polyamidi

Vedonpoistin, lukittavilla kiinnikkeillä, sopii kojerasioihin 7 GD... ja 71GD... . Kaapelin kiinnitysalue 14 mm:iin asti

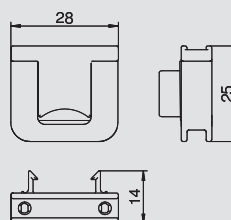

## Asennuskehys 3-osainen Modul 45®

Tyyppi	Pakk.	Paino	Tuoteno	Tuoteno Snto
	Kappale	kg/100 kpl		
71MT3 45-2	5	3,200	6288 57 4	1418868

PA Polyamidi

Edestä lukittava 2/3-osainen kojeadapteri Modul 45 -kanavadarasioille ja Modul 45connect -pistorasioille.

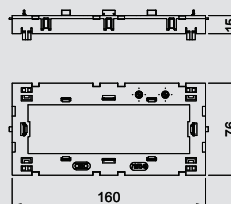

## Peitelevy AR45, 3-osainen

Tyyppi	Väri	Pakk.	Paino	Tuoteno	Tuoteno Snto
		Kappale	kg/100 kpl		
AR45-F3 RW	puhtaanvalkoinen	1	2,800	6119 37 2	1464035
AR45-F3 SWGR	mustanharmaa, RAL 7021	1	2,800	6119 37 4	
AR45-F3 AL	alumiini, pulverimaalattu	1	2,800	6119 37 6	

PC Polykarbonaatti

Edestä lukittava peitelevy Modul 45 -asennuskalusteille, 3-osainen, ilman merkintäikkunaa vaak- ja pystysuoraan kalusteasennukseen, lukitaan kojerasiaan 71GD 9-2 tai asennuskehukseen 71MT3 45-2.

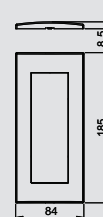

## Peitelevy AR45 3-osainen, merkintäikkunalla vaakasuuntaiseen kalusteasennukseen

Tyyppi	Väri	Pakk.	Paino	Tuoteno	Tuoteno Snto
		Kappale	kg/100 kpl		
AR45-BF3 RW	puhtaanvalkoinen	1	2,800	6119 38 2	1464032
AR45-BF3 SWGR	mustanharmaa, RAL 7021	1	2,800	6119 38 4	
AR45-BF3 AL	alumiini, pulverimaalattu	1	2,800	6119 38 6	

PC Polykarbonaatti

Edestä lukittava peitelevy Modul 45 -asennuskalusteille, 3-osainen, merkintäikkunalla vaakasuoraan kalusteasennukseen, lukitaan kojerasiaan 71GD 9-2 tai asennuskehukseen 71MT3 45-2.

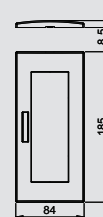

## Peitelevy AR45 3-osainen, merkintäikkunalla pystysuuntaiseen kalusteasennukseen

Tyyppi	Väri	Pakk.	Paino	Tuoteno	Tuoteno Snto
		Kappale	kg/100 kpl		
AR45-BSF3 RW	puhtaanvalkoinen	1	2,800	6119 38 7	
AR45-BSF3 SWGR	mustanharmaa, RAL 7021	1	2,800	6119 38 8	1464036
AR45-BSF3 AL	alumiini, pulverimaalattu	1	2,800	6119 38 9	

PC Polykarbonaatti

Edestä lukittava peitelevy Modul 45 -asennuskalusteille, 3-osainen, merkintäikkunalla pystysuoraan kalusteasennukseen, lukitaan kojerasiaan 71GD 9-2 tai asennuskehukseen 71MT3 45-2.

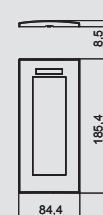

# Kalusteasennus, kalusteet 50 mm:n keskiölevyllä Rapid 80 -johtokanaviin ja ISS-pistorasiapylväisiin

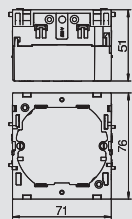

## Kojerasia, 1-osainen



Tyyppi	Väri	Pakk.	Paino	Tuotenro	Tuotenro Snro
71GD6	raudanharmaa, RAL 7011	Kappale	kg/100 kpl	6288 61 0	1464394
		5	5,600		

PA Polyamidi

1-os kojerasia vakiokalusteille, irrotettavalla alaosalla, kiinnitty kanavan kansiaukkoon, 6 kaapeliahiota halkaisijaltaan max 14mm.

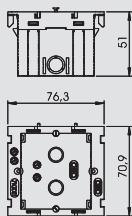

## Kojerasia, 1-osainen suurella asennusaukolla



Tyyppi	Väri	Pakk.	Paino	Tuotenro	Tuotenro Snro
71GD11	–	Kappale	kg/100 kpl	6288 53 2	1418840
		1	4,600		

PA Polyamidi

Kojerasia kaikkien valmistajien standardikytkimien ja -pistorasioiden asennukseen kiinnitysrenkaalla ja kiinnityssangalla. Erittäin suuren asennusaukon ansiosta rasia sopii myös ELKO-kalusteiden sekä suurempien telerasioiden asennukseen. Kanavakalusteasennuksissa ei tarvita erillistä kojerasiaa.

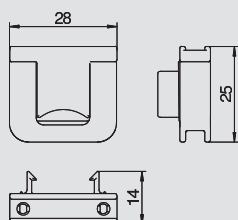

## Vedonpoistin kojerasialle

Tyyppi	Väri	Pakk.	Paino	Tuotenro	Tuotenro Snro
ZZE	–	Kappale	kg/100 kpl	6288 79 0	1464411
		50	0,650		

PA Polyamidi

Vedonpoistin, lukittuvilla kiinnikkeillä, sopii kojerasioihin 7 GD... ja 71GD... .  
Kaapelin kiinnitysalue 14 mm:iin asti

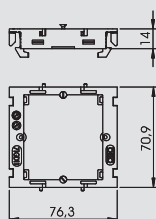

## Asennuskehys, 1-osainen tietoverkkokalusteille ja ELKO-kalusteille

Tyyppi	Väri	Pakk.	Paino	Tuotenro	Tuotenro Snro
71MTD	–	Kappale	kg/100 kpl	6288 57 7	1464300
		10	1,640		

PA Polyamidi

Asennuskehys kanavakalusteiden asennukseen sarjan Rapid 80 johtokanaviin ja ISS-pistorasiapylväisiin 80-kansiaukolla

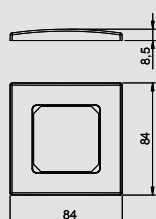

## Peitelevy AR50, 1-osainen

Tyyppi	Väri	Pakk.	Paino	Tuotenro
AR50-F1 RW	puhtaanvalkoinen	Kappale	kg/100 kpl	6119 39 2
AR50-F1 SWGR	mustanharmaa, RAL 7021	1	1,620	6119 39 4
AR50-F1 AL	alumiini, pulverimaalattu	1	1,620	6119 39 6

PC Polykarbonaatti

Edestä lukittava peitelevy asennuskalusteilla 50 mm:n keskiölevyllä, 1-osainen, ilman merkintäkunaa vaaka- ja pystysuoraan kalusteasennukseen, asennettavaksi kojerasiaan 71GD6, 71GD11 tai asennuskehukseen 71MTD.



# Kanavapistorasipakkaukset Rapid 80 johtokanaviin ja ISS-pistorasipylväisiin

## Kanavapistorasia, 1-osainen, pakkaus



Typpi	Väri	Pakk.	Paino	Tuotenro	
				Kappale	kg/100 kpl
SDE-RW D0RW1	puhtaanvalkoinen	4	10,700	6119 40 1	
SDE-RW D0GN1	vihreä	4	10,700	6119 40 2	
SDE-RW D0RT1	punainen	4	10,700	6119 40 3	

Esikytetty pistorasia ilman merkintäikkunaa, sopii asennettavaksi Rapid 80 -johtokanaviin.

Pistorasiaan kuuluu :

- kojerasia, 1-osainen, tyyppi 71GD8-2.
- suojakosketinpistorasia 1-osainen, 0° -pistokesuunta, väri: katso taulukko.
- peitelevy AR45, 1-osainen, ilman merkintäikkunaa, väri: puhtaanvalkoinen.

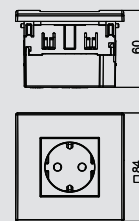

## Kanavapistorasia, 1-osainen, pakkaus, merkintäikkunalla vaakaasuoraan kalusteasennukseen



Typpi	Väri	Pakk.	Paino	Tuotenro	
				Kappale	kg/100 kpl
SDE-RW D0RW1B	puhtaanvalkoinen	4	10,700	6119 42 1	1418892
SDE-RW D0GN1B	vihreä	4	10,700	6119 42 2	
SDE-RW D0RT1B	punainen	4	10,700	6119 42 3	

Esikytetty pistorasia merkintäikkunalla, sopii asennettavaksi Rapid 80 -johtokanaviin.

Pistorasiaan kuuluu:

- kojerasia, 1-osainen, tyyppi 71GD8-2
- suojakosketinpistorasia 1-osainen, 0°-pistokesuunnalla, väri: katso taulukko
- peitelevy AR45, 1-osainen, merkintäikkunalla, tyyppi AR45-BF., väri: puhtaanvalkoinen

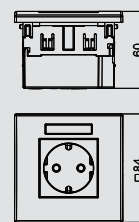

## Kanavapistorasia, 2-osainen, pakkaus



Typpi	Väri	Pakk.	Paino	Tuotenro	
				Kappale	kg/100 kpl
SDE-RW D0RW2	puhtaanvalkoinen	2	19,000	6119 40 7	
SDE-RW D0GN2	vihreä	2	19,000	6119 40 8	
SDE-RW D0RT2	punainen	2	19,000	6119 40 9	

Esikytetty pistorasia ilman merkintäikkunaa, sopii asennettavaksi Rapid 80 -johtokanaviin.

Pistorasiaan kuuluu:

- kojerasia, 2-osainen, tyyppi 71GD13
- suojakosketinpistorasia 2-osainen, 0°-pistokesuunnalla, väri: katso taulukko
- peitelevy AR45, 2-osainen, ilman merkintäikkunaa, väri: puhtaanvalkoinen

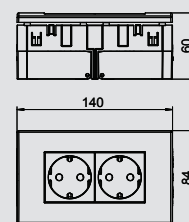

## Kanavapistorasia, 2-osainen, pakkaus, merkintäikkunalla vaakaasuoraan kalusteasennukseen



Typpi	Väri	Pakk.	Paino	Tuotenro	
				Kappale	kg/100 kpl
SDE-RW D0RW2B	puhtaanvalkoinen	2	19,000	6119 42 7	1418894
SDE-RW D0GN2B	vihreä	2	19,000	6119 42 8	
SDE-RW D0RT2B	punainen	2	19,000	6119 42 9	

Esikytetty pistorasia merkintäikkunalla, sopii asennettavaksi Rapid 80 -johtokanaviin.

Pistorasiaan kuuluu:

- kojerasia, 2-osainen, tyyppi 71GD13
- suojakosketinpistorasia 2-osainen, 0°-pistokesuunnalla, väri: katso taulukko
- peitelevy AR45, 2-osainen, merkintäikkunalla, tyyppi AR45-BF., väri: puhtaanvalkoinen

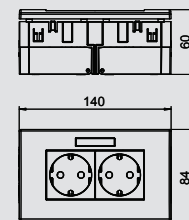

## Kanavapistorasia, 3-osainen, pakkaus



Typpi	Väri	Pakk.	Paino	Tuotenro	
				Kappale	kg/100 kpl
SDE-RW D0RW3	puhtaanvalkoinen	2	23,300	6119 41 4	
SDE-RW D0GN3	vihreä	2	23,300	6119 41 5	
SDE-RW D0RT3	punainen	2	23,300	6119 41 3	

Esikytetty pistorasia ilman merkintäikkunaa, sopii asennettavaksi Rapid 80 -johtokanaviin.

Pistorasiaan kuuluu:

- kojerasia, 3-osainen, tyyppi 71GD9-2
- suojakosketinpistorasia 3-osainen, 0°-pistokesuunnalla, väri: katso taulukko
- peitelevy AR45, 3-osainen, ilman merkintäikkunaa, väri: puhtaanvalkoinen

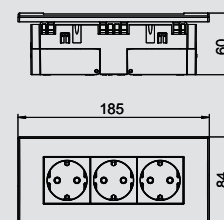

# Kanavapistorasiapakkaukset Rapid 80 johtokanaviin ja ISS-pistorasiapylväisiin

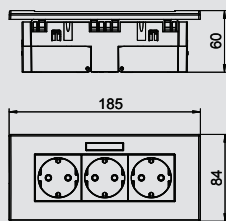

## Kanavapistorasia, 3-osainen, pakkaus, merkintäikkunalla vaakasuoraan kalusteasennukseen

Tyyppi	Väri	Pakk.	Paino	Tuotenro	Tuotenro Snro
		Kappale	kg/100 kpl		
SDE-RW D0RW3B	puhtaanvalkoinen	2	23,300	6119 43 3	1418896
SDE-RW D0GN3B	vihreä	2	23,300	6119 43 4	
SDE-RW D0RT3B	punainen	2	23,300	6119 43 5	



Esikytetty pistorasia merkintäikkunalla, sopii asennettavaksi Rapid 80 -johtokanaviin.

Pistorasiaan kuuluu:

- kojerasia, 3-osainen, tyyppi 71GD9-2
- suojakosketinpistorasia 3-osainen, 0°-pistokesuunnalla, väri: katso taulukko
- peitelevy AR45, 3-osainen, merkintäikkunalla, tyyppi AR45-BF., väri: puhtaanvalkoinen

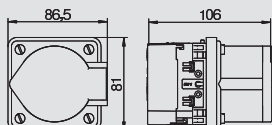

## Kanavapistorasia CEE, 1-osainen, 16 A

Tyyppi	Väri	Pakk.	Paino	Tuotenro	Tuotenro Snro
		Kappale	kg/100 kpl		
CEE16E2	raudanharmaa, RAL 7011	1	34,110	6288 61 2	1464396

PA Polyamidi

Kanavakaluste, CEE-voimapistorasia 16A, johtokanaviin kansiaukolla 80 mm:

pakkaus sisältää kojerasian, CEE-pistorasian ja kiinnitysadapterit

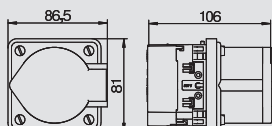

## Kanavapistorasia CEE, 1-osainen, 32 A

Tyyppi	Väri	Pakk.	Paino	Tuotenro	Tuotenro Snro
		Kappale	kg/100 kpl		
CEE32E2	raudanharmaa, RAL 7011	1	37,000	6288 61 4	1464397

PA Polyamidi

Kanavakaluste, CEE-voimapistorasia 32A, johtokanaviin kansiaukolla 80 mm:

pakkaus sisältää kojerasian, CEE-pistorasian ja kiinnitysadapterit

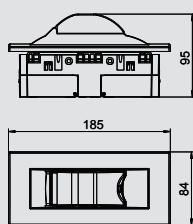

## Ryhmäkeskus, 2 DIN

Tyyppi	Väri	Pakk.	Paino	Tuotenro
		Kappale	kg/100 kpl	
IKR-6 RW	puhtaanvalkoinen	1	19,000	6119 31 9

Ryhmäkeskuksessa on kahden DIN-aukon kojeen asennusmahdollisuus, Siihen voidaan asentaa johdonsuojia, ylijännitesuojia yms Keskus toimitetaan peitelevyineen, soveltuu asennettavaksi Rapid 80 -johtokanaviin ja ISS-pistorasiapylväisiin

Kojerasiayksikkö sisältäen:

- kojerasia, 3-osainen, tyyppi 71GD9-2
- kansi sis. PVC-kahvan 2 TE:lle, väri: katso taulukko
- keskiölevy AR45, 3-osainen, ilman merkintäikkunaa, väri: valkoinen





## Työpisteiden kalusteet, Pistorasiapaneelit ja kaapelisuojat

	DB - Pistorasiapaneeli	3 pistorasiaa 3 pistorasiaa, 2x RJ45 Cat 6 2+2 pistorasiaa, 2x RJ45 Cat 6 1+4 pistorasiaa kytketty 1+4 pistorasiaa kytketty, 2x RJ45 Cat 6 3 pistorasiaa, VGA, jakkiliitin, USB, 2x RJ45 Cat 6 3 pistorasiaa, HDMI, USB 3.0, 2xRJ45 Cat 6 Kiinnitystarvike	152
	Kalusteasennusratkaisu asiakas-kohtaisiin pistorasiapaneeleihin DB	Valikoima eri maissa käytettäviä pistorasioita Suojaelementtien valikoima Tietoverkkoliitinvalikoima AV-liitinvalikoima Kytkin- ja lisätarvikevalikoima	157
	DBV - Pistorasiapaneeli, alaslaskettava	2 pistorasiaa 3 pistorasiaa 2 pistorasiaa, 2x RJ45 Cat 6 3 pistorasiaa, 2x RJ45 Cat 6 2 pistorasiaa, VGA, jakkiliitin, 2x RJ45 Cat 6 2 pistorasiaa, HDMI, 2xRJ45 Cat 6 Reikäsaha	162
	Kalusteasennusratkaisu asiakas-kohtaisiin pistorasiapaneeleihin DBV	Valikoima eri maissa käytettäviä pistorasioita Suojaelementtien valikoima Tietoverkkoliitinvalikoima AV-liitinvalikoima Kytkin- ja lisätarvikevalikoima	165
	DBK - Pistorasiapaneeli, kääntökansi	3 pistorasiaa 4 pistorasiaa 2 pistorasiaa, 2x RJ45 Cat 6 3 pistorasiaa, 2x RJ45 Cat 6 3 pistorasiaa, VGA, jakkiliitin, 2x RJ45 Cat 6 2 pistorasiaa, HDMI, 2xRJ45 Cat 6	170
	Kalusteasennusratkaisu asiakas-kohtaisiin Pistorasiapaneeleihin DBK	Valikoima eri maissa käytettäviä pistorasioita Suojaelementtien valikoima Tietoverkkoliitinvalikoima AV-liitinvalikoima Kytkin- ja lisätarvikevalikoima	165
	Kaapelisuoja ja lisätarvikkeet	Kaapelisuoja Kiinnityskappaleet Asennuslista T-kappale	178
	Kiinnityskappale kaapelisuojuille	Lattiarasioissa GES Lattiarasioissa GESRM2	179



## DB - Pistorasiapaneeli



### Pistorasiapaneeli DB, vapaasti sijoitettavissa, 3 pistorasiaa

Tyyppi	Malli	Pakk.	Paino	Tuotenro
		Kappale	kg/100 kpl	
<b>DB-5A3 D3S</b>	Kotelo hopeanväriin anodisoitu	1	66,000	<b>6116 93 0</b>

**Al** Alumiini **EL** eloksoitu

Deskbox kaapelilla, kaapelin ulostulolla kotelon vasemmasta päätykannesta, vapaasti sijoitettavissa liukuesteillä varustetuilla tukipisteillä.

Kalustus:

- kolme mustaa suojakosketinpistorasiaa 0°-pistosuunnalla, sis 3,0 m kaapelin kulmapistokkeella CEE 7/7.

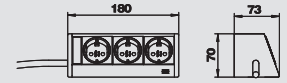

### Pistorasiapaneeli DB, kiristimellä, 3 pistorasiaa

Tyyppi	Malli	Pakk.	Paino	Tuotenro
		Kappale	kg/100 kpl	
<b>DB-1B3 D3S</b>	Kotelo hopeanväriin anodisoitu	1	102,000	<b>6116 93 6</b>

**Al** Alumiini **EL** eloksoitu

Pistorasiapaneeli kaapelilla, kaapelin ulostulo profiiliin alapuolelta, kiristimellä pöytälevyn paksuuksille 8 - 40 mm.

Kalustus:

- kolme mustaa suojakosketinpistorasiaa 0°-pistosuunnalla, sis 3,0 m liitäntäkaapelin kulmapistokkeella CEE 7/7.

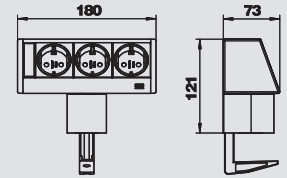

### Pistorasiapaneeli DB, ilman kiinnitystarvikkeita, 3 pistorasiaa

Tyyppi	Malli	Pakk.	Paino	Tuotenro
		Kappale	kg/100 kpl	
<b>DB-0B3 D3S</b>	Kotelo hopeanväriin anodisoitu	1	66,000	<b>6116 93 9</b>

**Al** Alumiini **EL** eloksoitu

Pistorasiapaneeli kaapelilla, kaapelin ulostulo profiiliin alapuolelta, ilman kiinnitystarvikkeita, voidaan kiinnittää lisätarvikkeissa esitetyillä kiinnitystarvikkeilla.

Kalustus:

- kolme mustaa suojakosketinpistorasiaa 0°-pistosuunnalla, sis 3,0 m liitäntäkaapelin kulmapistokkeella CEE 7/7.



### Pistorasiapaneeli DB, vapaasti sijoitettavissa, 3 pistorasiaa, 2x RJ45 Cat 6

Tyyppi	Malli	Pakk.	Paino	Tuotenro
		Kappale	kg/100 kpl	
<b>DB-5A3 D3S2K</b>	Kotelo hopeanväriin anodisoitu	1	86,000	<b>6116 93 3</b>

**Al** Alumiini **EL** eloksoitu

Pistorasiapaneeli kaapelilla, kaapelin ulostulolla kotelon vasemmasta ja oikeasta päätykannesta, vapaasti sijoitettavissa liukuesteillä varustetuilla tukipisteillä.

Kalustus:

- kolme mustaa suojakosketinpistorasiaa 0°-pistosuunnalla, sis 3,0 m liitäntäkaapelin kulmapistokkeella CEE 7/7. Kaapelin lähtö kotelon vasemmasta päätykannesta  
- kaksi jatkoliitintä RJ45 RJ45:een, 1:1 kytkentä, Cat 6 suojattu, kaapelin lähtö kotelon oikeasta päätykannesta.

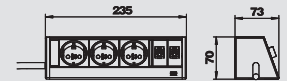

### Pistorasiapaneeli DB, kiristimellä, 3 pistorasiaa, 2x RJ45 Cat 6

Tyyppi	Malli	Pakk.	Paino	Tuotenro	Tuotenro Siro
		Kappale	kg/100 kpl		
<b>DB-1B3 D3S2K</b>	Kotelo hopeanväriin anodisoitu	1	122,000	<b>6116 94 2</b>	<b>1418512</b>

**Al** Alumiini **EL** eloksoitu

Pistorasiapaneeli kaapelilla, kaapelin ulostulo profiiliin alapuolelta, kahdella kiristimellä pöytälevyn paksuuksille 8 - 40 mm

Kalustus:

- kolme mustaa suojakosketinpistorasiaa 0°-pistosuunnalla, sis. 3,0 m liitäntäkaapelin kulmapistokkeella CEE 7/7.  
- kaksi jatkoliitintä RJ45 RJ45:een, 1:1 kytketty, Cat 6 suojattu.

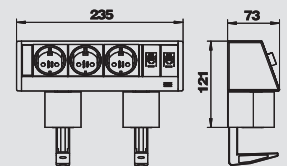



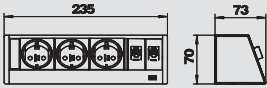

## Pistorasiapaneeli DB, ilman kiinnitystarvikkeita, 3 pistorasiaa, 2x

RJ45 Cat 6

Tyyppi	Malli	Pakk.	Paino	Tuotenro
		Kappale	kg/100 kpl	
DB-0B3 D3S2K	Kotelo hopeanväriin anodisoitu	1	85,700	6116 94 5

Al Alumiini EL eloksoitu

Pistorasiapaneeli kaapelilla, kaapelin ulostulo profiiliin alapuolelta, ilman kiinnitystarvikkeita, voidaan kiinnittää lisätarvikkeissa esitetyillä kiinnitystarvikkeilla.

Kalustus:

- kolme mustaa suojakosketinpistorasiaa 0°-pistosuunnalla, sis 3,0 m liitäntäkaapelin kulmapistokkeella CEE 7/7.
- kaksi jatkoliitintä RJ45 RJ45:een, 1:1 kytketty, Cat 6 suojattu.

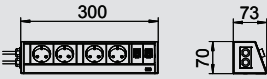

## Pistorasiapaneeli DB, vapaasti sijoitettavissa, 2+2 pistorasiaa, 2x

RJ45 Cat 6

Tyyppi	Malli	Pakk.	Paino	Tuotenro
		Kappale	kg/100 kpl	
DB-0A3 D22SR2K	Kotelo hopeanväriin anodisoitu	1	100,000	6116 91 8

Al Alumiini EL eloksoitu

Pistorasiapaneeli kaapelilla, kaapelin ulostulolla kotelon vasemmasta ja päädyistä, vapaasti sijoitettavissa liukuesteillä varustetuilla tukipisteillä

Kalustus:

- kaksi mustaa suojakosketinpistorasiaa 0°-pistosuunnalla, sis 3,0 m liitäntäkaapelin kulmapistokkeella CEE 7/7, kaapelin lähtö kotelon vasemmasta päätykannesta.
- kaksi punaista suojakosketinpistorasiaa 0°-pistosuunnalla, sis. 3,0 m liitäntäkaapelin kulmapistokkeella CEE 7/7, kaapelin lähtö kotelon vasemmasta päätykannesta.
- kaksi jatkoliitintä RJ45 RJ45:een, 1:1 jatkoliitin, Cat 6 suojattu, kaapelin lähtö kotelon oikeasta päätykannesta.

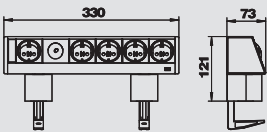

## Pistorasiapaneeli DB, kiristimellä, 1+4 pistorasiaa kytketty

Tyyppi	Malli	Pakk.	Paino	Tuotenro
		Kappale	kg/100 kpl	
DB-1B3 D1.4S	Kotelo hopeanväriin anodisoitu	1	157,000	6116 94 8

Al Alumiini EL eloksoitu

Pistorasiapaneeli kaapelilla, kaapelin ulostulo profiiliin alapuolelta, kahdella kiristimellä pöytälevyn paksuuksille 8 - 40 mm.

Kalustus:

- viisi mustaa suojakosketinpistorasiaa 0°-pistosuunnalla, niistä 1 pistorasia kestoavirralle ja neljä kytkettävissä kytkimellä (sininen valo), sis 3,0 m liitäntäkaapelin kulmapistokkeella CEE 7/7.



## Pistorasiapaneeli DB, ilman kiinnitystarvikkeita, 1+4 pistorasiaa kytketty

Tyyppi	Malli	Pakk.	Paino	Tuotenro
		Kappale	kg/100 kpl	
DB-0B3 D1.4S	Kotelo hopeanväriin anodisoitu	1	120,000	6116 95 1

Al Alumiini EL eloksoitu

Pistorasiapaneeli kaapelilla, kaapelin ulostulo profiiliin alapuolelta, ilman kiinnitystarvikkeita, voidaan kiinnittää lisätarvikkeissa esitetyillä kiinnitystarvikkeilla.

Kalustus:

- viisi mustaa suojakosketinpistorasiaa 0°-pistosuunnalla, niistä 1 pistorasia kestoavirralle ja neljä kytkettävissä kytkimellä (sininen valo), sis 3,0 m liitäntäkaapelin kulmapistokkeella CEE 7/7.

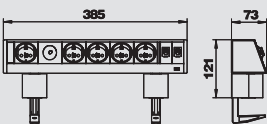

## Pistorasiapaneeli DB, kiristimellä, 1+4 pistorasiaa kytketty, 2x

RJ45 Cat 6

Tyyppi	Malli	Pakk.	Paino	Tuotenro
		Kappale	kg/100 kpl	
DB-1B3 D1.4S2K	Kotelo hopeanväriin anodisoitu	1	177,000	6116 95 4

Al Alumiini EL eloksoitu

Pistorasiapaneeli kaapelilla, kaapelin ulostulo profiiliin alapuolelta, kahdella kiristimellä pöytälevyn paksuuksille 8 - 40 mm.

Kalustus:

- viisi mustaa suojakosketinpistorasiaa 0°-pistosuunnalla, niistä 1 pistorasia kestoavirralle ja neljä kytkettävissä kytkimellä (sininen valo), sis 3,0 m liitäntäkaapelin kulmapistokkeella CEE 7/7.
- kaksi jatkoliitintä RJ45 RJ45:een, 1:1 kytketty, Cat 6 suojattu.



## DB - Pistorasiapaneeli

### Pistorasiapaneeli DB, ilman kiinnitystarvikkeita, 1+4 pistorasiaa kytketty, 2x RJ45 Cat 6



Tyyppi	Malli	Pakk.	Paino	Tuoteno
		Kappale	kg/100 kpl	
<b>DB-0B3 D1.4S2K</b>	Kotelo hopeanväriin anodisoitu	1	140,000	<b>6116 95 7</b>

**Al** Alumiini **EL** eloksoitu

Pistorasiapaneeli kaapelilla, kaapelin ulostulo profiiliin alapuolelta, ilman kiinnitystarvikkeita, voidaan kiinnittää lisätarvikkeissa esitetyillä kiinnitystarvikkeilla.

Kalustus:

- viisi mustaa suojakosketinpistorasiaa 0°-pistosuunnalla, niistä 1 pistorasia kestoirralla ja neljä kytkettävissä kytkimellä (sininen valo), sis 3,0 m liitäntäkaapelin kulmapistokkeella CEE 7/7.
- kaksi jatkoliitintä RJ45 RJ45:een, 1:1 kytketty, Cat 6 suojattu.



### Pistorasiapaneeli DB, kiristimellä, 3 pistorasiaa, VGA, minijakki, USB, 2x RJ45 Cat 6



Tyyppi	Malli	Pakk.	Paino	Tuoteno	Tuoteno Snto
		Kappale	kg/100 kpl		
<b>DB-M1B3 D3S2K</b>	Kotelo hopeanväriin anodisoitu	1	186,000	<b>6116 96 0</b>	<b>1418513</b>

**Al** Alumiini **EL** eloksoitu

Pistorasiapaneeli kaapelilla, kaapelin ulostulo profiiliin alapuolelta, kahdella kiristimellä pöytälevyn paksuuksille 8 - 40 mm

Kalustus:

- kolme mustaa suojakosketinpistorasiaa 0°-pistosuunnalla, sis 3,0 m liitäntäkaapelin kulmapistokkeella CEE 7/7
- yksi VGA 15-nap. HDD-liitin, sis. 3,0 m kaapelin pistokkeella
- yksi audio-jakkiliitin 3,5 mm, sis. 3,0 m kaapelin pistokkeella
- yksi USB 2.0, tyyppi A liitin, sis. 3,0 m kaapelin pistokkeella tyyppi A
- kaksi jatkoliitintä RJ45 RJ45:een, 1:1 kytketty, Cat 6 suojattu

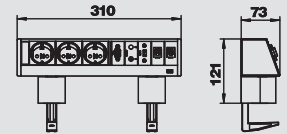

### Pistorasiapaneeli DB, ilman kiinnitystarvikkeita, 3 pistorasiaa, VGA, minijakki, USB, 2x RJ45 Cat 6



Tyyppi	Malli	Pakk.	Paino	Tuoteno
		Kappale	kg/100 kpl	
<b>DB-M0B3 D3S2K</b>	Kotelo hopeanväriin anodisoitu	1	150,000	<b>6116 96 3</b>

**Al** Alumiini **EL** eloksoitu

Pistorasiapaneeli kaapelilla, kaapelin ulostulo profiiliin alapuolelta, ilman kiinnitystarvikkeita, voidaan kiinnittää lisätarvikkeissa esitetyillä kiinnitystarvikkeilla

Kalustus:

- kolme mustaa suojakosketinpistorasiaa 0°-pistosuunnalla, sis 3,0 m liitäntäkaapelin kulmapistokkeella CEE 7/7
- yksi VGA 15-nap. HDD-liitin, sis. 3,0 m kaapelin pistokkeella
- yksi audio-jakkiliitin 3,5 mm, sis. 3,0 m kaapelin pistokkeella
- yksi USB 2.0, tyyppi A liitin, sis. 3,0 m kaapelin pistokkeella tyyppi A
- kaksi jatkoliitintä RJ45 RJ45:een, 1:1 kytketty, Cat 6 suojattu



### Pistorasiapaneeli DB, kiristimellä, 3 pistorasiaa, HDMI, USB 3.0, 2x RJ45 Cat 6



Tyyppi	Malli	Pakk.	Paino	Tuoteno	Tuoteno Snto
		Kappale	kg/100 kpl		
<b>DB-MH1B3 D3S2K</b>	Kotelo hopeanväriin anodisoitu	1	186,000	<b>6116 96 1</b>	<b>1418533</b>

**Al** Alumiini **EL** eloksoitu

Pistorasiapaneeli kaapelilla, kaapelin ulostulo profiiliin alapuolelta, kahdella kiristimellä pöytälevyn paksuuksille 8 - 40 mm.

Kalustus:

- kolme mustaa suojakosketinpistorasiaa 0°-pistosuunnalla, sis 3,0 m liitäntäkaapelin kulmapistokkeella CEE 7/7
- yksi HDMI 1.3 liitin, sis. 3,0 m kaapelin pistokkeella
- yksi USB 3.0, tyyppi A liitin, sis. 3,0 m kaapelin pistokkeella tyyppi A
- jatkoliitintä RJ45 RJ45:een, 1:1 kytketty, Cat 6 suojattu

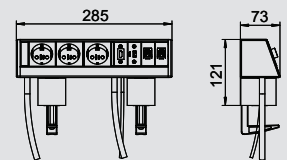

### Kiristin Pistorasiapaneeli DB:n kiinnittämiseen



Tyyppi	Väri	Malli	Pakk.	Paino	Tuoteno
			Kappale	kg/100 kpl	
<b>DBZ-BZ40</b>	musta	Kiristysalue 8 - 40 mm	1	18,000	<b>6116 97 6</b>
<b>DBZ-BZ75</b>	musta	Kiristysalue 40 - 75 mm	1	20,000	<b>6116 97 9</b>

Kiristin Pistorasiapaneeli DB:n asennukseen pöydän reunaan.

Ohje: Yli 200 mm:n kotelon leveyksillä Pistorasiapaneeli asennuksessa tarvitaan kaksi kiristäintä.

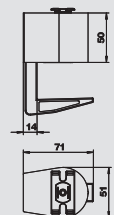

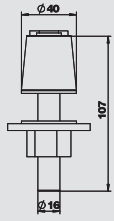

## Jalka jaloterästä Pistorasiapaneeli DB:lle

Tyyppi	Pakk.	Paino	Tuotenro
	Kappale	kg/100 kpl	
<b>DBZ-BFE</b>	1	34,000	<b>6116 98 2</b>

Kiinnitysalku jaloterästä Pistorasiapaneeli DB:n kiinteään asennukseen pöytälevyyn. Asennus tehdään pöytälevyn porareian (Ø16 mm) läpi.

Ohje: Voidaan käyttää pöytälevyissä, joiden enimmäispaksuus on 50 mm.

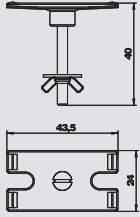

## Kiinnityssarja Pistorasiapaneeli DB:n pöytäasennukseen

Tyyppi	Pakk.	Paino	Tuotenro
	Kappale	kg/100 kpl	
<b>DBZ-BST</b>	1	2,300	<b>6116 98 5</b>

Kiinnityssarja Pistorasiapaneeli DB kiinnittämiseen pöytälevyyn. Asennus tehdään pöytälevyn porareian (Ø10 mm) läpi.

Ohje: Oheen liitettyjä kiinnitysruuveja (M4 x 40mm) voidaan käyttää pöytälevyissä, joiden enimmäispaksuus on 32 mm.

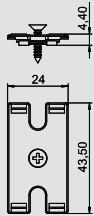

## Kiinnityssarja Pistorasiapaneeli DB:n asennukseen pöytälevyn alle

Tyyppi	Pakk.	Paino	Tuotenro
	Kappale	kg/100 kpl	
<b>DBZ-BSUT</b>	1	100,000	<b>6116 98 6</b>

Kiinnityssarja Pistorasiapaneeli DB kiinnittämiseen pöytälevyn alapuolelle. Asennus pöytälevyyn tehdään kahdella puuruuvilla.

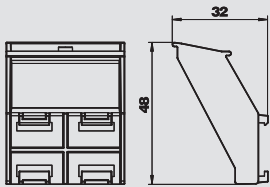

## Kaapelisuojan kiinnityskappale Pistorasiapaneeli DB:lle

Tyyppi	Väri	Pakk.	Paino	Tuotenro
		Kappale	kg/100 kpl	
<b>DBZ-FLKB</b>	musta	1	1,100	<b>6116 99 1</b>

Kaapelisuojan kiinnityskappale Pistorasiapaneeli tyyppi DB, kaapelisuojan varmaan liittämiseen Deskboxiin.

Ohje: Voidaan käyttää vain kiristimien asennuksessa pöydän reunaan.



## DB - Kalusteasennusratkaisuja asiakaskohtaisiin Pistorasiapaneeliin



### Pistorasiapaneeli DB:n yksilöllinen kokoonpano

Asiakkaan toiveiden ja tarpeiden mukainen Pistorasiapaneeli toimitetaan tilauksessa antamienne tietojen mukaisesti kalustettuna ja asennusvalmiina. Yksilöllistä kalustamista varten on käytettävissä seuraavassa kappaleessa esitetyt asennusratkaisut.

DB - Kalusteasennusratkaisuja asiakaskohtaisiin Pistorasiapaneeliin:

- Valikoima eri maissa käytettäviä pistorasioita
- Suojaelementtien valikoima
- Tietoverkkoliitinvalikoima
- AV-liitinvalikoima
- Kytkin- ja lisätarvikevalikoima

Yksityiskohtaiset ohjeet sekä kokoonpano-ohjeet löydät edellä esitetyistä suunnitteluohjeista.

Huomautus:

Seuraavia kalusteasennusratkaisuja voi käyttää vain asiakaskohtaisen Pistorasiapaneeli laitekokoonpanoissa eikä niitä voi tilata erikseen.



# DB - Kalusteasennusratkaisuja asiakaskohtaisiin Pistorasiapaneeliin

## Valikoima maakohtaisista pistorasioista



Pistorasia 0°, suojakosketin

Tyyppi	Väri	Malli	Mitta	Tuotenumero
			mm	
EBG-D0 SW	musta	1-osainen, 0°	50 x 50	
EBG-D0 RO	punainen	1-osainen, 0°	50 x 50	



Pistorasia 60°, suojakosketin

Tyyppi	Väri	Malli	Mitta	Tuotenumero
			mm	
EBG-D6 SW	musta	1-osainen, 60°	50 x 50	
EBG-D6 RO	punainen	1-osainen, 60°	50 x 50	



Pistorasia 0°, maadoitustapilla

Tyyppi	Väri	Malli	Mitta	Tuotenumero
			mm	
EBG-F0 SW	musta	1-osainen, 0°	50 x 50	
EBG-F0 RO	punainen	1-osainen, 0°	50 x 50	



Pistorasia 60°, maadoitustapilla

Tyyppi	Väri	Malli	Mitta	Tuotenumero
			mm	
EBG-F6 SW	musta	1-osainen, 60°	50 x 50	
EBG-F6 RO	punainen	1-osainen, 60°	50 x 50	



Pistorasia 0°, Sveitsi, 10 A

Tyyppi	Väri	Malli	Nimellisvirta	Mitta	Tuotenumero
			A	mm	
EBG-CH0 10SW	musta	1-osainen, 0°	10	50 x 50	
EBG-CH0 10RO	punainen	1-osainen, 0°	10	50 x 50	



Pistorasia 0°, Sveitsi, 16 A

Tyyppi	Väri	Malli	Nimellisvirta	Mitta	Tuotenumero
			A	mm	
EBG-CH0 16SW	musta	1-osainen, 0°	16	50 x 50	
EBG-CH0 16RO	punainen	1-osainen, 0°	16	50 x 50	

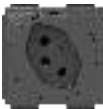

Pistorasia 60°, Sveitsi, 10 A

Tyyppi	Väri	Malli	Nimellisvirta	Mitta	Tuotenumero
			A	mm	
EBG-CH6 10SW	musta	1-osainen, 60°	10	50 x 50	
EBG-CH6 10RO	punainen	1-osainen, 60°	10	50 x 50	

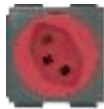

Pistorasia 60°, Sveitsi, 16 A

Tyyppi	Väri	Malli	Nimellisvirta	Mitta	Tuotenumero
			A	mm	
EBG-CH6 16SW	musta	1-osainen, 60°	16	50 x 50	
EBG-CH6 16RO	punainen	1-osainen, 60°	16	50 x 50	



Pistorasia 0°, Tanska

Tyyppi	Väri	Malli	Mitta	Tuotenumero
			mm	
EBG-DK0 SW	musta	1-osainen, 0°	50 x 50	



Pistorasia 0°, Tanska, EDV-koodattu

Tyyppi	Väri	Malli	Mitta	Tuotenumero
			mm	
EBG-DKE0 SW	musta	1-osainen, 0°	50 x 50	
EBG-DKE0 RO	punainen	1-osainen, 0°	50 x 50	



Pistorasia 30°, brittiläinen standardi

Tyyppi	Väri	Malli	Mitta	Tuotenumero
			mm	
EBG-BS3 SW	musta	1-osainen, 30°	60 x 50	
EBG-BS3 RO	punainen	1-osainen, 30°	60 x 50	



Pistorasia 30°, brittiläinen standardi 3,15 A sulakkeella

Tyyppi	Väri	Malli	Sulake	Mitta	Tuotenumero
			A	mm	
EBG-BSS3 3.15SW	musta	1-osainen, 30°	3,15	60 x 50	
EBG-BSS3 3.15RO	punainen	1-osainen, 30°	3,15	60 x 50	



Pistorasia 30°, brittiläinen standardi 5 A sulakkeella

Tyyppi	Väri	Malli	Sulake	Mitta	Tuotenumero
			A	mm	
EBG-BSS3 5SW	musta	1-osainen, 30°	5	60 x 50	
EBG-BSS3 5RO	punainen	1-osainen, 30°	5	60 x 50	



Pistorasia 0°, Italia

Tyyppi	Väri	Malli	Mitta	Tuotenumero
			mm	
EBG-IT0 SW	musta	1-osainen, 0°	50 x 50	



# DB - Kalusteasennusratkaisuja asiakaskohtaisiin Pistorasiapaneeliin

## Valikoima maakohtaisista pistorasioista



Pistorasia 0°, Australia

Tyyppi	Väri	Malli	Mitta	Tuotenro
			mm	
EBG-AU0 SW	musta	1-osainen, 0°	50 x 50	
EBG-AU0 RO	punainen	1-osainen, 0°	50 x 50	



Pistorasia 60°, Australia

Tyyppi	Väri	Malli	Mitta	Tuotenro
			mm	
EBG-AU6 SW	musta	1-osainen, 60°	50 x 50	
EBG-AU6 RO	punainen	1-osainen, 60°	50 x 50	



Pistorasia 0°, Kiina

Tyyppi	Väri	Malli	Mitta	Tuotenro
			mm	
EBG-CN0 SW	musta	1-osainen, 0°	50 x 50	
EBG-CN0 RO	punainen	1-osainen, 0°	50 x 50	



Pistorasia 60°, Kiina

Tyyppi	Väri	Malli	Mitta	Tuotenro
			mm	
EBG-CN6 SW	musta	1-osainen, 60°	50 x 50	
EBG-CN6 RO	punainen	1-osainen, 60°	50 x 50	



Pistorasia 0°, USA

Tyyppi	Väri	Malli	Mitta	Tuotenro
			mm	
EBG-US0 SW	musta	1-osainen, 0°	50 x 50	
EBG-US0 RO	punainen	1-osainen, 0°	50 x 50	



Pistorasia 60°, USA

Tyyppi	Väri	Malli	Mitta	Tuotenro
			mm	
EBG-US6 SW	musta	1-osainen, 60°	50 x 50	
EBG-US6 RO	punainen	1-osainen, 60°	50 x 50	



Pistorasia 0°, multistandardi

Tyyppi	Väri	Malli	Mitta	Tuotenro
			mm	
EBG-MS0 SW	musta	1-osainen, 0°	50 x 50	



Pistorasia 0°, Intia, 2/3-napainen

Tyyppi	Väri	Malli	Mitta	Tuotenro
			mm	
EBG-INE0 SW	musta	1-osainen, 0°	50 x 50	



Pistorasia 0°, Intia

Tyyppi	Väri	Malli	Napojen lukumäärä	Mitta	Tuotenro
				mm	
EBG-IN0 SW	musta	1-osainen, 0°	3	50 x 50	



Liitin GST18

Tyyppi	Väri	Malli	Mitta	Tuotenro
			mm	
EBG-GST18 SW	musta	Pistoliitin GST18	25 x 50	



USB-laturi, UST tyyppi A, 2-osainen

Tyyppi	Väri	Malli	Liittimet	Mitta	Tuotenro
				mm	
EBG-2USB-C SW	musta	2-osainen	USB tyyppi A	75 x 50	



# DB - Kalusteasennusratkaisuja asiakaskohtaisiin Pistorasiapaneeliin

## Suojakytkinvalikoima

### Vikavirtakytkin



Tyyppi	Väri	Malli	Nimellis- virta	Mitta	Tuotenumero
EBG-FIS25	musta	Herkkyyks 30 mA	25	100 x 50	

### Johdonsuojakatkaisin



Tyyppi	Väri	Nimellis- virta	Mitta	Tuotenumero
EBG-LSS10	musta	10	100 x 50	
EBG-LSS13	musta	13	100 x 50	
EBG-LSS16	musta	16	100 x 50	

### Ylikuormakytkin pistorasialle, USA



Tyyppi	Väri	Malli	Nimellis- virta	Nimellisjännite	Mitta	Tuotenumero
EBG-ÜLS US0	musta	1-napainen	15	125	25 x 50	

### Ylikuormakytkin pistorasialle, Australia



Tyyppi	Väri	Malli	Nimellis- virta	Nimellisjännite	Mitta	Tuotenumero
EBG-ÜLS AU0	musta	1-napainen	10	125	25 x 50	

## Datarasiavalikoima

### RJ45-liitin, R&M



Tyyppi	Väri	Malli	Kaapelin pituus	Liittimet	Mitta	Tuotenumero
EBG-RM C5G ST3	musta	Cat 5e suojattu	3	RJ45	25 x 50	
EBG-RM C6 ST3	musta	Cat 6 suojaamaton	3	RJ45	25 x 50	
EBG-RM C6G ST3	musta	Cat 6 suojattu	3	RJ45	25 x 50	
EBG-RM C6AG ST3	musta	Cat 6 suojattu	3	RJ45	25 x 50	

### RJ45-liitin, Nexans



Tyyppi	Väri	Malli	Kaapelin pituus	Liittimet	Mitta	Tuotenumero
EBG-N C6 ST3	musta	Cat 6 suojaamaton	3	RJ45	50 x 50	
EBG-N C6G ST3	musta	Cat 6 suojattu	3	RJ45	50 x 50	
EBG-N C6AG ST3	musta	Cat 6A suojattu	3	RJ45	50 x 50	

### 2x dataliitintä RJ45, Nexans



Tyyppi	Väri	Malli	Kaapelin pituus	Liittimet	Mitta	Tuotenumero
EBG-N2 C6 ST3	musta	Cat 6 suojaamaton	3	RJ45	50 x 50	
EBG-N2 C6G ST3	musta	Cat 6 suojattu	3	RJ45	50 x 50	
EBG-N2 C6AG ST3	musta	Cat 6 suojattu	3	RJ45	50 x 50	

### Dataliitin GG45, Nexans



Tyyppi	Väri	Malli	Kaapelin pituus	Liittimet	Mitta	Tuotenumero
EBG-N C7 ST3	musta	Cat 7 suojattu	3	GG45	50 x 50	
EBG-N C7A ST3	musta	Cat 7A suojattu	3	GG45	50 x 50	

### 2x dataliitintä GG45, Nexans



Tyyppi	Väri	Malli	Kaapelin pituus	Liittimet	Mitta	Tuotenumero
EBG-N2 C7 ST3	musta	Cat 7 suojattu	3	GG45	50 x 50	
EBG-N2 C7A ST3	musta	Cat 7A suojattu	3	GG45	50 x 50	

### RJ45-liitin, jatkoliitin 1:1



Tyyppi	Väri	Malli	Mitta	Tuotenumero
EBG-K C6G	musta	Cat 6 suojattu, RJ45 RJ45:een	25 x 50	

### Telerasia RJ11



Tyyppi	Väri	Malli	Kaapelin pituus	Mitta	Tuotenumero
EBG-RJ11 ST3	musta	RJ11-liitin RJ45 pistokkeella	3	25 x 50	



# DB - Kalusteasennusratkaisuja asiakaskohtaisiin Pistorasiapaneeliin

## Multimediarasiavalikoima



VGA-liitin

Tyyppi	Väri	Malli	Kaapelin pituus m	Mitta mm	Tuotenumero
EBG-VGA ST3	musta	VGA-pistokkeella	3	25 x 50	
EBG-VGA 5BNC3	musta	5x BNC-pistoke	3	25 x 50	
EBG-VGA LA	musta	juotosliitäntänä	–	25 x 50	



DVI-D-liitin

Tyyppi	Väri	Malli	Kaapelin pituus m	Mitta mm	Tuotenumero
EBG-DVI-D ST3	musta	DVI-pistokkeella	3	25 x 50	
EBG-DVI-D LA	musta	juotosliitäntänä	–	25 x 50	



Audioliitin, 2xRCA

Tyyppi	Väri	Malli	Kaapelin pituus m	Mitta mm	Tuotenumero
EBG-LR RCA ST3	musta	RCA-pistokkeella	3	25 x 50	
EBG-LR RCA LA	musta	juotosliitäntänä	–	25 x 50	



Audioliitin, 1 x jakki

Tyyppi	Väri	Malli	Kaapelin pituus m	Mitta mm	Tuotenumero
EBG-1KL ST3	musta	jakkipistokkeella	3	25 x 50	
EBG-1KL LA	musta	juotosliitäntänä	–	25 x 50	



Video-liitin, 1x RCA

Tyyppi	Väri	Malli	Kaapelin pituus m	Mitta mm	Tuotenumero
EBG-VHS ST3	musta	RCA-pistokkeella	3	25 x 50	
EBG-VHS LA	musta	juotosliitäntänä	–	25 x 50	



Liitinyhdistelmä, 1x VGA, 1x jakki

Tyyppi	Väri	Malli	Kaapelin pituus m	Mitta mm	Tuotenumero
EBG-VGA 1KL ST3	musta	Kaapeli pistokkeella	3	25 x 50	
EBG-VGA 1KL LA	musta	juotosliitäntänä	–	25 x 50	



DVI-A-liitin

Tyyppi	Väri	Malli	Kaapelin pituus m	Mitta mm	Tuotenumero
EBG-DVI-A ST3	musta	DVI-pistokkeella	3	25 x 50	
EBG-DVI-A LA	musta	juotosliitäntänä	–	25 x 50	



HDMI-liitin

Tyyppi	Väri	Malli	Kaapelin pituus m	Mitta mm	Tuotenumero
EBG-HDMI ST3	musta	HDMI-pistokkeella	3	25 x 50	
EBG-HDMI BT0.2	musta	HDMI-naarasliittimellä	0,2	25 x 50	



Audioliitin, 2xjakki

Tyyppi	Väri	Malli	Kaapelin pituus m	Mitta mm	Tuotenumero
EBG-12KL ST3	musta	jakkipistokkeella	3	25 x 50	
EBG-12KL LA	musta	juotosliitäntänä	–	25 x 50	



Video-liitin, 1x RCA, 1x MiniDIN

Tyyppi	Väri	Malli	Kaapelin pituus m	Mitta mm	Tuotenumero
EBG-VHS SVHS ST3	musta	pistokkeella	3	25 x 50	
EBG-VHS SVHS LA	musta	juotosliitäntänä	–	25 x 50	



Video-liitin, 1x MiniDIN

Tyyppi	Väri	Malli	Kaapelin pituus m	Mitta mm	Tuotenumero
EBG-SVHS ST3	musta	MiniDIN-pistokkeella	3	25 x 50	
EBG-SVHS LA	musta	juotosliitäntänä	–	25 x 50	



Liitinyhdistelmä, 1x RCA, 1x jakki

Tyyppi	Väri	Malli	Kaapelin pituus m	Mitta mm	Tuotenumero
EBG-VHS 1KL ST3	musta	Kaapeli pistokkeella	3	25 x 50	
EBG-VHS 1KL LA	musta	juotosliitäntänä	–	25 x 50	





# DB - Kalusteasennusratkaisuja asiakaskohtaisiin Pistorasiapaneeliin

## Multimediarasiavalikoima



Komponenten-Video -liitin, 3x RCA

Tyyppi	Väri	Malli	Kaapelin pituus	Mitta	Tuotenro
			m	mm	
EBG-CV 3RCA ST3	musta	RCA-pistokkeella	3	25 x 50	
EBG-CV 3RCA LA	musta	juotosliitintänä	–	25 x 50	



Sarjaliitäntä

Tyyppi	Väri	Malli	Kaapelin pituus	Mitta	Tuotenro
			m	mm	
EBG-SER9 BU3	musta	D-Sub9-naarasliittimellä	–	25 x 50	
EBG-SER9 LA	musta	juotosliitintänä	–	25 x 50	



USB-liitin, tyyppi A

Tyyppi	Väri	Malli	Kaapelin pituus	Mitta	Tuotenro
			m	mm	
EBG-USB2A ST3	musta	USB 2.0 pistokkeella tyyppi A	3	25 x 50	
EBG-USB3A ST3	musta	USB 3.0 pistokkeella tyyppi A	3	25 x 50	



Antenniliitin, TV/radio

Tyyppi	Väri	Malli	Kaapelin pituus	Mitta	Tuotenro
			m	mm	
EBG-TV-R ST2.5	musta	pistokkeella / naarasliittimellä	2,5	50 x 50	

## Kytkin- ja lisätarvikevalikoima



Kytkin

Tyyppi	Väri	Malli	Mitta	Tuotenro
			mm	
EBG-EAS	musta	16 A	50 x 50	



Painike

Tyyppi	Väri	Malli	Mitta	Tuotenro
			mm	
EBG-TA1 OST3	musta	ilman pistoketta	25 x 50	



Radiovastaanotin EnOcean

Tyyppi	Väri	Malli	Mitta	Tuotenro
			mm	
EBG-FEP 2K	musta	Kytkentäeho maks. 16 A, 230 V <sup>~</sup>	75 x 50	



4-kanavainen radiolähetin, EnOcean

Tyyppi	Väri	Malli	Mitta	Tuotenro
			mm	
EBG-FMS 4K	musta		50 x 50	



2-kanavainen radiolähetin, EnOcean

Tyyppi	Väri	Malli	Mitta	Tuotenro
			mm	
EBG-FMS 2K	musta		50 x 50	



Merkintäikkuna

Tyyppi	Väri	Malli	Mitta	Tuotenro
			mm	
EBG-BF	musta		15 x 50	



# DBV - Pistorasiapaneeli, alaslaskettava



## Pistorasiapaneeli DBV, 2 pistorasiaa

Tyyppi	Malli	Pakk.	Paino	Tuoteno	Tuoteno Snto
DBV-A3A D2S	Kansi hopeanväriseksi maalattu	1	93,230	6116 85 4	1418500
DBV-A3E D2S	Kansi jaloterästä	1	99,230	6116 85 8	1418501

Al Alumiini EL eloksoitu

Alaslaskettava Pistorasiapaneeli kaapelilla, kiinteä asennus pöytälevyyn, kiinnitysrenkas muovia, maalattu kannen värisävyyyn. Asennus tehdään pöytälevyn porareian (Ø102 mm) läpi.

Kalustus:

- kaksi mustaa suojakosketinpistorasiaa 60°-pistosuunnalla, sis 3,0 m liitäntäkaapelin kulmapistokkeella CEE 7/7.

Ohje: Voidaan käyttää pöytälevyissä, joiden enimmäispaksuus on 50 mm.

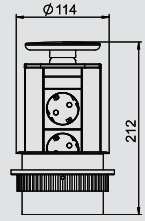

## Pistorasiapaneeli DBV, 3 pistorasiaa

Tyyppi	Malli	Pakk.	Paino	Tuoteno	Tuoteno Snto
DBV-A3A D3S	Kansi hopeanväriseksi maalattu	1	98,230	6116 86 2	1418502
DBV-A3E D3S	Kansi jaloterästä	1	106,230	6116 86 6	

Al Alumiini EL eloksoitu

Alaslaskettava Pistorasiapaneeli kaapelilla, kiinteä asennus pöytälevyyn, kiinnitysrenkas muovia, maalattu kannen värisävyyyn. Asennus tehdään pöytälevyn porareian (Ø102 mm) läpi.

Kalustus:

- kolme mustaa suojakosketinpistorasiaa 60°-pistosuunnalla, sis 3,0 m liitäntäkaapelin kulmapistokkeella CEE 7/7.

Ohje: Voidaan käyttää pöytälevyissä, joiden enimmäispaksuus on 50 mm.

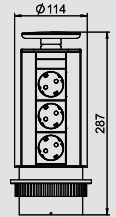

## Pistorasiapaneeli DBV, 2 pistorasiaa, 2x RJ45 Cat 6

Tyyppi	Malli	Pakk.	Paino	Tuoteno	Tuoteno Snto
DBV-A3A D2S2K	Kansi hopeanväriseksi maalattu	1	98,230	6116 87 0	1418503
DBV-A3E D2S2K	Kansi jaloterästä	1	106,230	6116 87 4	

Al Alumiini EL eloksoitu

Alaslaskettava Pistorasiapaneeli kaapelilla, kiinteä asennus pöytälevyyn, kiinnitysrenkas muovia, maalattu kannen värisävyyyn. Asennus tehdään pöytälevyn porareian (Ø102 mm) läpi.

Kalustus:

- kaksi mustaa suojakosketinpistorasiaa 60°-pistosuunnalla, sis 3,0 m liitäntäkaapelin kulmapistokkeella CEE 7/7.  
- kaksi jatkoliitintä RJ45 RJ45:een, 1:1 kytketty, Cat 6 suojattu.

Ohje: Voidaan käyttää pöytälevyissä, joiden enimmäispaksuus on 50 mm.

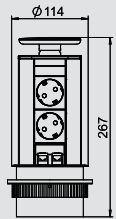

## Pistorasiapaneeli DBV, 3 pistorasiaa, 2x RJ45 Cat 6

Tyyppi	Malli	Pakk.	Paino	Tuoteno	Tuoteno Snto
DBV-A3A D3S2K	Kansi hopeanväriseksi maalattu	1	103,230	6116 87 8	1418504
DBV-A3E D3S2K	Kansi jaloterästä	1	111,230	6116 88 2	1418505

Al Alumiini EL eloksoitu

Alaslaskettava Pistorasiapaneeli kaapelilla, kiinteä asennus pöytälevyyn, kiinnitysrenkas muovia, maalattu kannen värisävyyyn. Asennus tehdään pöytälevyn porareian (Ø102 mm) läpi.

Kalustus:

- kolme mustaa suojakosketinpistorasiaa 60°-pistosuunnalla, sis 3,0 m liitäntäkaapelin kulmapistokkeella CEE 7/7.  
- kaksi jatkoliitintä RJ45 RJ45:een, 1:1 kytketty, Cat 6 suojattu.

Ohje: Voidaan käyttää pöytälevyissä, joiden enimmäispaksuus on 50 mm.

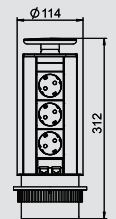

## DBV - Pistorasiapaneeli, alaslaskettava

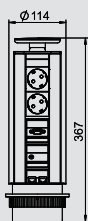

### Pistorasiapaneeli DBV, 2 pistorasiaa, VGA, minijackki, 2x RJ45 Cat 6

6

Tyyppi	Malli	Pakk.	Paino	Tuotenro	Tuotenro Snro
		Kappale	kg/100 kpl		
DBV-MA3A D3S2K	Kansi hopeanvärisiksi maalattu	1	118,230	6116 88 6	1418506
DBV-MA3E D3S2K	Kansi jaloterästä	1	126,230	6116 89 0	

Al Alumiini EL eloksoitu

Alaslaskettava Pistorasiapaneeli kaapelilla, kiinteä asennus pöytälevyyn, kiinnitysrenkas muoviva, maalattu kannen värisävyyn. Asennus tehdään pöytälevyn porareian (Ø102 mm) läpi

Kalustus:

- kaksi mustaa suojakosketinpistorasiaa 60°-pistosuunnalla, sis 3,0 m liitäntäkaapelin kulmapistokkeella CEE 7/7.
- yksi VGA 15-nap. HDD-liitin, sis. 3,0 m kaapelin pistokkeella.
- yksi audio-jakkiliitin 3,5 mm, sis. 3,0 m kaapelin pistokkeella
- kaksi jatkoliitintä RJ45 RJ45:een, 1:1 kytketty, Cat 6 suojattu

Ohje: Voidaan käyttää pöytälevyissä, joiden enimmäispaksuus on 50 mm

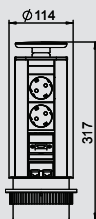

### Pistorasiapaneeli DBV, 2 pistorasiaa, HDMI, 2x RJ45 Cat 6

Tyyppi	Malli	Pakk.	Paino	Tuotenro	Tuotenro Snro
		Kappale	kg/100 kpl		
DBV-MHA3A D2S2K	Kansi hopeanvärisiksi maalattu	1	108,230	6116 88 7	1418531
DBV-MHA3E D2S2K	Kansi jaloterästä	1	116,230	6116 88 8	

Al Alumiini EL eloksoitu

Alaslaskettava Pistorasiapaneeli kaapelilla, kiinteä asennus pöytälevyyn, kiinnitysrenkas muoviva, maalattu kannen värisävyyn. Asennus tehdään pöytälevyn porareian (Ø102 mm) läpi

Kalustus:

- kaksi mustaa suojakosketinpistorasiaa 60°-pistosuunnalla, sis 3,0 m liitäntäkaapelin kulmapistokkeella CEE 7/7.
- yksi HDMI 1.3 liitin, sis. 3,0 m kaapelin pistokkeella.
- kaksi jatkoliitintä RJ45 RJ45:een, 1:1 kytketty, Cat 6 suojattu.

Ohje: Voidaan käyttää pöytälevyissä, joiden enimmäispaksuus on 50 mm.

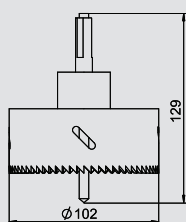

### Reikäsaha Pistorasiapaneeli DBV:lle

Tyyppi	Pakk.	Paino	Tuotenro	Tuotenro Snro
	Kappale	kg/100 kpl		
DBZ-LS	1	100,000	6116 99 4	6401535

Pistosaha asennustyökäluna, Pistorasiapaneeli DBV:n mittatarkkaan asennukseen, porareian halkaisija 102 mm.



## Kalusteasennusratkaisuja asiakaskohtaisiin pistorasiapaneeliin DBV



### Pistorasiapaneeli DBV:n yksilöllinen kokoonpano

Asiakkaan toiveiden ja tarpeiden mukainen Pistorasiapaneeli toimitetaan tilauksessa antamienne tietojen mukaisesti kalustettuna ja asennusvalmiina. Yksilöllistä kalustamista varten on käytettävissä seuraavassa kappaleessa esitetyt asennusratkaisut.

DB - Kalusteasennusratkaisuja asiakaskohtaisiin Pistorasiapaneeliin:

- Valikoima eri maissa käytettäviä pistorasioita
- Suojaelementtien valikoima
- Tietoverkkoliitinvalikoima
- AV-liitinvalikoima
- Kytkin- ja lisätarvikevalikoima

Yksityiskohtaiset ohjeet sekä kokoonpano-ohjeet löydät edellä esitetyistä suunnitteluohjeista.

Huomautus:

Seuraavia kalusteasennusratkaisuja voi käyttää vain asiakaskohtaisen Pistorasiapaneeli laitekokoonpanoissa eikä niitä voi tilata erikseen.



## Valikoima maakohtaisista pistorasioista



Pistorasia 60°, suojakosketin

Tyyppi	Väri	Malli	Mitta	Tuotenumero
			mm	
<b>EBG-D6 SW</b>	musta	1-osainen, 60°	50 x 50	
<b>EBG-D6 RO</b>	punainen	1-osainen, 60°	50 x 50	



Pistorasia 60°, maadoitustapilla

Tyyppi	Väri	Malli	Mitta	Tuotenumero
			mm	
<b>EBG-F6 SW</b>	musta	1-osainen, 60°	50 x 50	
<b>EBG-F6 RO</b>	punainen	1-osainen, 60°	50 x 50	



Pistorasia 60°, Sveitsi, 10 A

Tyyppi	Väri	Malli	Nimellisvirta	Mitta	Tuotenumero
			A	mm	
<b>EBG-CH6 10SW</b>	musta	1-osainen, 60°	10	50 x 50	
<b>EBG-CH6 10RO</b>	punainen	1-osainen, 60°	10	50 x 50	

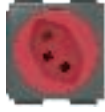

Pistorasia 60°, Sveitsi, 16 A

Tyyppi	Väri	Malli	Nimellisvirta	Mitta	Tuotenumero
			A	mm	
<b>EBG-CH6 16SW</b>	musta	1-osainen, 60°	16	50 x 50	
<b>EBG-CH6 16RO</b>	punainen	1-osainen, 60°	16	50 x 50	



Pistorasia 0°, Sveitsi, vino, 10 A

Tyyppi	Väri	Malli	Nimellisvirta	Mitta	Tuotenumero
			A	mm	
<b>EBG-CH0S 10SW</b>	musta	1-osainen, 0°	10	50 x 75	
<b>EBG-CH0S 10RO</b>	punainen	1-osainen, 0°	10	50 x 75	



Pistorasia 0°, Sveitsi, vino, 16 A

Tyyppi	Väri	Malli	Nimellisvirta	Mitta	Tuotenumero
			A	mm	
<b>EBG-CH0S 16SW</b>	musta	1-osainen, 0°	16	50 x 75	
<b>EBG-CH0S 16RO</b>	punainen	1-osainen, 0°	16	50 x 75	



Pistorasia 60°, Tanska

Tyyppi	Väri	Malli	Mitta	Tuotenumero
			mm	
<b>EBG-DK6 SW</b>	musta	1-osainen, 60°	50 x 50	



Pistorasia 60°, Tanska, EDV-koodattu

Tyyppi	Väri	Malli	Mitta	Tuotenumero
			mm	
<b>EBG-DKE6 SW</b>	musta	1-osainen, 60°	50 x 50	
<b>EBG-DKE6 RO</b>	punainen	1-osainen, 60°	50 x 50	



Pistorasia 90°, brittiläinen standardi

Tyyppi	Väri	Malli	Mitta	Tuotenumero
			mm	
<b>EBG-BS9 SW</b>	musta	1-osainen, 90°	50 x 75	
<b>EBG-BS9 RO</b>	punainen	1-osainen, 90°	50 x 75	



Pistorasia 90°, brittiläinen standardi 3,15 A sulakkeella

Tyyppi	Väri	Malli	Sulake	Mitta	Tuotenumero
			A	mm	
<b>EBG-BSS9 3.15SW</b>	musta	1-osainen, 90°	3,5	50 x 75	
<b>EBG-BSS9 3.15RO</b>	punainen	1-osainen, 90°	3,5	50 x 75	



Pistorasia 90°, brittiläinen standardi 5 A sulakkeella

Tyyppi	Väri	Malli	Sulake	Mitta	Tuotenumero
			A	mm	
<b>EBG-BSS9 5SW</b>	musta	1-osainen, 90°	5	50 x 75	
<b>EBG-BSS9 5RO</b>	punainen	1-osainen, 90°	5	50 x 75	



Pistorasia 0°, Italia

Tyyppi	Väri	Malli	Mitta	Tuotenumero
			mm	
<b>EBG-IT0 SW</b>	musta	1-osainen, 0°	50 x 50	



Pistorasia 60°, Australia

Tyyppi	Väri	Malli	Mitta	Tuotenumero
			mm	
<b>EBG-AU6 SW</b>	musta	1-osainen, 60°	50 x 50	
<b>EBG-AU6 RO</b>	punainen	1-osainen, 60°	50 x 50	



Pistorasia 0°, Australia, vino

Tyyppi	Väri	Malli	Mitta	Tuotenumero
			mm	
<b>EBG-AU0S SW</b>	musta	1-osainen, 0°	50 x 75	
<b>EBG-AU0S 56</b>	musta	1-osainen, 0°	50 x 75	



# DBV - Kalusteasennusratkaisuja asiakaskohtaisiin Deskboxeihin

## Valikoima maakohtaisista pistorasioista



Pistorasia 60°, Kiina

Tyyppi	Väri	Malli	Mitta	Tuotenro
			mm	
EBG-CN6 SW	musta	1-osainen, 60°	50 x 50	
EBG-CN6 RO	punainen	1-osainen, 60°	50 x 50	



Pistorasia 60°, USA

Tyyppi	Väri	Malli	Mitta	Tuotenro
			mm	
EBG-US6 SW	musta	1-osainen, 60°	50 x 50	
EBG-US6 RO	punainen	1-osainen, 60°	50 x 50	



Pistorasia 0°, multistandardi

Tyyppi	Väri	Malli	Mitta	Tuotenro
			mm	
EBG-MS0 SW	musta	1-osainen, 0°	50 x 50	



Pistorasia 0°, Intia

Tyyppi	Väri	Malli	Napojen lukumäärä	Mitta	Tuotenro
				mm	
EBG-IN0 SW	musta	1-osainen, 0°	3	50 x 50	



Pistorasia 0°, Kiina, vino

Tyyppi	Väri	Malli	Mitta	Tuotenro
			mm	
EBG-CN0S SW	musta	1-osainen, 0°	50 x 75	
EBG-CN0S RO	punainen	1-osainen, 0°	50 x 75	



Pistorasia 0°, USA, vino

Tyyppi	Väri	Malli	Mitta	Tuotenro
			mm	
EBG-US0S SW	musta	1-osainen, 0°	50 x 75	
EBG-US0S RO	punainen	1-osainen, 0°	50 x 75	



Pistorasia 0°, Intia, 2/3-napainen

Tyyppi	Väri	Malli	Mitta	Tuotenro
			mm	
EBG-INE0 SW	musta	1-osainen, 0°	50 x 50	



USB-laturi, UST tyyppi A, 2-osainen

Tyyppi	Väri	Malli	Liittimet	Mitta	Tuotenro
				mm	
EBG-2USB-C SW	musta	2-osainen	USB tyyppi A	75 x 50	

## Suojakytkinvalikoima



Vikavirtakytkin

Tyyppi	Väri	Malli	Nimellisvirta	Mitta	Tuotenro
			A	mm	
EBG-FIS25	musta	Herkkyys 30 mA	25	100 x 50	



Johdonsuojakatkaisin

Tyyppi	Väri	Nimellisvirta	Mitta	Tuotenro
		A	mm	
EBG-LSS10	musta	10	100 x 50	
EBG-LSS13	musta	13	100 x 50	
EBG-LSS16	musta	16	100 x 50	



Ylikuormakytkin pistorasialle, USA

Tyyppi	Väri	Malli	Nimellisvirta	Nimellisjännite	Mitta	Tuotenro
			A	V	mm	
EBG-ÜLS US0	musta	1-napainen	15	125	25 x 50	



Ylikuormakytkin pistorasialle, Australia

Tyyppi	Väri	Malli	Nimellisvirta	Nimellisjännite	Mitta	Tuotenro
			A	V	mm	
EBG-ÜLS AU0	musta	1-napainen	10	125	25 x 50	



# DBV - Kalusteasennusratkaisuja asiakaskohtaisiin Deskboxeihin

## Datarasiavalikoima



RJ45-liitin, R&M, vino

Tyyppi	Väri	Malli	Kaapelin pituus m	Liittimet	Mitta mm	Tuotenumero
EBG-RMS C5G ST3	musta	Cat 5e suojaattu	3	RJ45	50 x 50	
EBG-RMS C6 ST3	musta	Cat 6 suojaamaton	3	RJ45	50 x 50	
EBG-RMS C6G ST3	musta	Cat 6 suojaattu	3	RJ45	50 x 50	
EBG-RMS C6AG ST3	musta	Cat 6A suojaattu	3	RJ45	50 x 50	



2x dataliittintä RJ45, R&M, vino

Tyyppi	Väri	Malli	Kaapelin pituus m	Liittimet	Mitta mm	Tuotenumero
EBG-RM2S C5G ST3	musta	Cat 5e suojaattu	3	RJ45	50 x 50	
EBG-RM2S C6 ST3	musta	Cat 6 suojaamaton	3	RJ45	50 x 50	
EBG-RM2S C6G ST3	musta	Cat 6 suojaattu	3	RJ45	50 x 50	
EBG-RM2S C6AGST3	musta	Cat 6A suojaattu	3	RJ45	50 x 50	



RJ45-liitin, Nexans, vino

Tyyppi	Väri	Malli	Kaapelin pituus m	Liittimet	Mitta mm	Tuotenumero
EBG-NS C6 ST3	musta	Cat 6 suojaamaton	3	RJ45	50 x 50	
EBG-NS C6G ST3	musta	Cat 6 suojaattu	3	RJ45	50 x 50	
EBG-NS C6AG ST3	musta	Cat 6A suojaattu	3	RJ45	50 x 50	



2x dataliittintä RJ45, Nexans, vino

Tyyppi	Väri	Malli	Kaapelin pituus m	Liittimet	Mitta mm	Tuotenumero
EBG-N2S C6 ST3	musta	Cat 6 suojaamaton	3	RJ45	50 x 50	
EBG-N2S C6G ST3	musta	Cat 6 suojaattu	3	RJ45	50 x 50	
EBG-N2S C6AG ST3	musta	Cat 6A suojaattu	3	RJ45	50 x 50	



Dataliitin GG45, Nexans, vino

Tyyppi	Väri	Malli	Kaapelin pituus m	Liittimet	Mitta mm	Tuotenumero
EBG-NS C7 ST3	musta	Cat 7 suojaattu	3	GG45	50 x 50	
EBG-NS C7A ST3	musta	Cat 7A suojaattu	3	GG45	50 x 50	



2x dataliittintä GG45, Nexans, vino

Tyyppi	Väri	Malli	Kaapelin pituus m	Liittimet	Mitta mm	Tuotenumero
EBG-N2S C7 ST3	musta	Cat 7 suojaattu	3	GG45	50 x 50	
EBG-N2S C7A ST3	musta	Cat 7A suojaattu	3	GG45	50 x 50	



RJ45-liitin, jatkoliitin 1:1, vino

Tyyppi	Väri	Malli	Mitta mm	Tuotenumero
EBG-KS C6G	musta	Cat 6 suojaattu, RJ45 RJ45:een	50 x 50	



2x dataliittintä RJ45, jatkoliitin 1:1, vino

Tyyppi	Väri	Malli	Mitta mm	Tuotenumero
EBG-K2S C6G	musta	Cat 6 suojaattu, RJ45 RJ45:een	50 x 50	



Telerasia RJ11, vino

Tyyppi	Väri	Malli	Kaapelin pituus m	Mitta mm	Tuotenumero
EBG-RJ11S ST3	musta	RJ11-liitin, RJ45 pistokkeella	3	50 x 50	



2x teleliittintä RJ11, vino

Tyyppi	Väri	Malli	Kaapelin pituus m	Mitta mm	Tuotenumero
EBG-2RJ11S ST3	musta	RJ11-liitin, RJ45 pistokkeella	3	50 x 50	

## Multimediarasiavalikoima



VGA-liitin, vino

Tyyppi	Väri	Malli	Kaapelin pituus m	Mitta mm	Tuotenumero
EBG-VGA S ST3	musta	VGA-pistokkeella	3	50 x 50	
EBG-VGA S LA	musta	juotosliittäntänä	-	50 x 50	



DVI-A -liitin, vino

Tyyppi	Väri	Malli	Kaapelin pituus m	Mitta mm	Tuotenumero
EBG-DVI-A S ST3	musta	DVI-pistokkeella	3	50 x 50	
EBG-DVI-A S LA	musta	juotosliittäntänä	-	50 x 50	



# DBV - Kalusteasennusratkaisuja asiakaskohtaisiin Deskboxeihin

## Multimediarasiavalikoima



**DVI-D -liitin, vino**

Tyyppi	Väri	Malli	Kaapelin pituus m	Mitta mm	Tuotenro
<b>EBG-DVI-D S ST3</b>	musta	DVI-pistokkeella	3	50 x 50	
<b>EBG-DVI-D S LA</b>	musta	juotosliitännänä	–	50 x 50	



**Audioliitin, 2xRCA, vino**

Tyyppi	Väri	Malli	Kaapelin pituus m	Mitta mm	Tuotenro
<b>EBG-LRS 2RCA ST3</b>	musta	RCA-pistokkeella	3	50 x 50	
<b>EBG-LRS 2RCA LA</b>	musta	juotosliitännänä	–	50 x 50	



**Audioliitin, 1xjakki, vino**

Tyyppi	Väri	Malli	Kaapelin pituus m	Mitta mm	Tuotenro
<b>EBG-1KLS ST3</b>	musta	jakkipistokkeella	3	50 x 50	
<b>EBG-1KLS LA</b>	musta	juotosliitännänä	–	50 x 50	



**Video-liitin, 1x RCA, vino**

Tyyppi	Väri	Malli	Kaapelin pituus m	Mitta mm	Tuotenro
<b>EBG-VHS ST3</b>	musta	Kaapeli RCA-pistokkeella	3	50 x 50	
<b>EBG-VHS SLA</b>	musta	juotosliitännänä	–	50 x 50	



**Liitinyhdistelmä, 1x RCA, 1x jakki, vino**

Tyyppi	Väri	Malli	Kaapelin pituus m	Mitta mm	Tuotenro
<b>EBG-VHS 1KL SST3</b>	musta	pistokkeella	3	50 x 50	
<b>EBG-VHS 1KL SLA</b>	musta	juotosliitännänä	–	50 x 50	



**Sarjaliitäntä, vino**

Tyyppi	Väri	Malli	Kaapelin pituus m	Mitta mm	Tuotenro
<b>EBG-SER9S BU3</b>	musta	D-Sub9-naarasliittimellä	3	50 x 50	
<b>EBG-SER9S LA</b>	musta	juotosliitännänä	–	50 x 50	



**2x USB liitäntä, tyyppi A, vino**

Tyyppi	Väri	Malli	Kaapelin pituus m	Mitta mm	Tuotenro
<b>EBG-2USB2AS ST3</b>	musta	USB 2.0, pistokkeella tyyppi A	3	50 x 50	
<b>EBG-2USB3AS ST3</b>	musta	USB 3.0, pistokkeella tyyppi A	3	50 x 50	



**HDMI-liitin, vino**

Tyyppi	Väri	Malli	Kaapelin pituus m	Mitta mm	Tuotenro
<b>EBG-HDMI S ST3</b>	musta	HDMI-pistokkeella	3	50 x 50	
<b>EBG-HDMI S BT0.2</b>	musta	HDMI-naarasliittimellä	0,2	50 x 50	



**Audioliitin, 2xjakki, vino**

Tyyppi	Väri	Malli	Kaapelin pituus m	Mitta mm	Tuotenro
<b>EBG-12KLS ST3</b>	musta	jakkipistokkeella	3	50 x 50	
<b>EBG-12KLS LA</b>	musta	juotosliitännänä	–	50 x 50	



**Video-liitin, 1x RCA, 1x MiniDIN, vino**

Tyyppi	Väri	Malli	Kaapelin pituus m	Mitta mm	Tuotenro
<b>EBG-VHSSVHS SST3</b>	musta	Kaapeli pistokkeella	3	50 x 50	
<b>EBG-VHS SVHS SLA</b>	musta	juotosliitännänä	–	50 x 50	



**Video-liitin, 1x MiniDIN, vino**

Tyyppi	Väri	Malli	Kaapelin pituus m	Mitta mm	Tuotenro
<b>EBG-SVHS SST3</b>	musta	Mini-DIN-pistokkeella	3	50 x 50	
<b>EBG-SVHS SLA</b>	musta	juotosliitännänä	–	50 x 50	



**Komponenten-Video-liitin, 3x RCA, vino**

Tyyppi	Väri	Malli	Kaapelin pituus m	Mitta mm	Tuotenro
<b>EBG-CVS 3RCA ST3</b>	musta	RCA-pistoke	3	50 x 50	
<b>EBG-CVS 3RCA LA</b>	musta	juotosliitännänä	–	50 x 50	



**USB-liitin, tyyppi, A, vino**

Tyyppi	Väri	Malli	Kaapelin pituus m	Mitta mm	Tuotenro
<b>EBG-USB2AS ST3</b>	musta	USB 2.0, pistokkeella tyyppi A	3	50 x 50	
<b>EBG-USB3AS ST3</b>	musta	USB 3.0, pistokkeella tyyppi A	–	50 x 50	



**3x USB liitäntä, tyyppi A, vino**

Tyyppi	Väri	Malli	Kaapelin pituus m	Mitta mm	Tuotenro
<b>EBG-3USB2AS ST3</b>	musta	USB 2.0, pistokkeella tyyppi A	3	50 x 50	
<b>EBG-3USB3AS ST3</b>	musta	USB 3.0, pistokkeella tyyppi A	3	50 x 50	





# DBV - Kalusteasennusratkaisuja asiakaskohtaisiin Deskboxeihin

## Multimediarasiavalikoima



Antenniliitin, TV/radio, vino

Tyyppi	Väri	Malli	Kaapelin pituus m	Mitta mm	Tuotenumro
EBG-TV R SST2.5	musta	pistokkeella / naarasliittimellä	2,5	50 x 50	

## Kytkin- ja lisätarvikevalikoima



Kytkin

Tyyppi	Väri	Malli	Mitta mm	Tuotenumro
EBG-EAS	musta	16 A	50 x 50	



Painike

Tyyppi	Väri	Malli	Mitta mm	Tuotenumro
EBG-TA1 OST3	musta	ilman pistoketta	25 x 50	



Painike, vino

Tyyppi	Väri	Malli	Mitta mm	Tuotenumro
EBG-TA1S OST3	musta	sis. 3,0 m kaapelin ilman pistoketta	50 x 50	



Radiovastaanotin EnOcean

Tyyppi	Väri	Malli	Mitta mm	Tuotenumro
EBG-FEP 2K	musta	Kytkentäeho maks. 16 A, 230 V ~	75 x 50	



4-kanavainen radiolähetin, EnOcean

Tyyppi	Väri	Malli	Mitta mm	Tuotenumro
EBG-FMS 4K	musta		50 x 50	



2-kanavainen radiolähetin, EnOcean

Tyyppi	Väri	Malli	Mitta mm	Tuotenumro
EBG-FMS 2K	musta		50 x 50	



Merkintäikkuna

Tyyppi	Väri	Malli	Mitta mm	Tuotenumro
EBG-BF	musta		15 x 50	



# DBK - Pistorasiapaneeli, kääntökansi



## Pistorasiapaneeli DBK, 3 pistorasiaa

Tyyppi	Malli	Pakk.	Paino	Tuotenro	Tuotenro Snro
		Kappale	kg/100 kpl		
<b>DBK-3A3 D3S</b>	Kotelo harjattu RST	1	133,860	<b>6116 82 0</b>	<b>1418507</b>

V2A Teräs, ruostumaton EN 1.4301 RST, teräslaji 304

Pistorasiapaneeli kääntökannella ja kaapelilla, kiinteään pöytäasennukseen, kotelo harjattua jaloterästä, kansiosassa harjaslista johtojen ulostulolle. Asennetaan pöytälevyn asennusaukon 185 x 157 mm kautta.

Kalustus:

- kolme mustaa suojakosketinpistorasiaa 60°-pistosuunnalla, sis 3,0 m liitäntäkaapelin kulmapistokkeella CEE 7/7.

Ohje: Voidaan asentaa pöytälevyihin, joiden enimmäispaksuus on 19 - 35 mm.

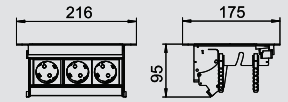

## Pistorasiapaneeli DBK, 4 pistorasiaa

Tyyppi	Malli	Pakk.	Paino	Tuotenro	Tuotenro Snro
		Kappale	kg/100 kpl		
<b>DBK-4A3 D4S</b>	Kotelo harjattu RST	1	163,860	<b>6116 82 4</b>	<b>1418508</b>

V2A Teräs, ruostumaton EN 1.4301 RST, teräslaji 304

Pistorasiapaneeli kääntökannella ja kaapelilla, kiinteään pöytäasennukseen, kotelo harjattua jaloterästä, kansiosassa harjaslista johtojen ulostulolle. Asennetaan pöytälevyn asennusaukoon 235 x 157 mm.

Kalustus:

- neljä mustaa suojakosketinpistorasiaa 60°-pistokesuunnalla, sis 3,0 m liitäntäkaapelin kulmapistokkeella CEE 7/7.

Ohje: Voidaan asentaa pöytälevyihin, joiden enimmäispaksuus on 19 - 50 mm.

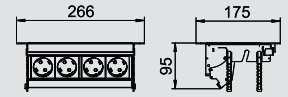

## Pistorasiapaneeli DBK, 2 pistorasiaa, 2x RJ45 Cat 6

Tyyppi	Malli	Pakk.	Paino	Tuotenro	Tuotenro Snro
		Kappale	kg/100 kpl		
<b>DBK-3A3 D2S2K</b>	Kotelo harjattu RST	1	178,800	<b>6116 82 4</b>	<b>1418508</b>

V2A Teräs, ruostumaton EN 1.4301 RST, teräslaji 304

Pistorasiapaneeli kääntökannella ja kaapelilla, kiinteään pöytäasennukseen, kotelo harjattua jaloterästä, kansiosassa harjaslista johtojen ulostulolle. Asennetaan pöytälevyn asennusaukon 185 x 157 mm kautta.

Kalustus:

- kaksi mustaa suojakosketinpistorasiaa 60°-pistosuunnalla, sis 3,0 m liitäntäkaapelin kulmapistokkeella CEE 7/7.  
- kaksi jatkoliitintä RJ45 RJ45:een, 1:1 kytketty, Cat 6 suojattu.

Ohje: Voidaan asentaa pöytälevyihin, joiden enimmäispaksuus on 19 - 35 mm.

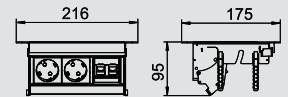

## Pistorasiapaneeli DBK, 3 pistorasiaa, 2x RJ45 Cat 6

Tyyppi	Malli	Pakk.	Paino	Tuotenro	Tuotenro Snro
		Kappale	kg/100 kpl		
<b>DBK-4A3 D3S2K</b>	Kotelo harjattu RST	1	163,860	<b>6116 83 2</b>	<b>1418510</b>

V2A Teräs, ruostumaton EN 1.4301 RST, teräslaji 304

Pistorasiapaneeli kääntökannella ja kaapelilla, kiinteään pöytäasennukseen, kotelo harjattua jaloterästä, kansiosassa harjaslista johtojen ulostulolle. Asennetaan pöytälevyn asennusaukon 235 x 157 mm kautta.

Kalustus:

- kolme mustaa suojakosketinpistorasiaa 60°-pistosuunnalla, sis 3,0 m liitäntäkaapelin kulmapistokkeella CEE 7/7.  
- kaksi jatkoliitintä RJ45 RJ45:een, 1:1 kytketty, Cat 6 suojattu.

Ohje: Voidaan asentaa pöytälevyihin, joiden enimmäispaksuus on 19 - 50 mm.

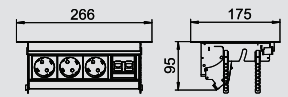

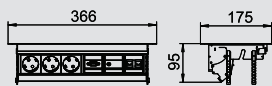

## Pistorasiapaneeli DBK, 3 pistorasiaa, VGA, minijacki, 2x RJ45 Cat 6

6

Tyyppi	Malli	Pakk.	Paino	Tuotenro	Tuotenro Siro
		Kappale	kg/100 kpl		
DBK-M6A3 D3S2K	Kotelo harjattu RST	1	278,000	6116 83 6	1418511

V2A Teräs, ruostumaton EN 1.4301 RST, teräslaji 304

Pistorasiapaneeli kääntökannella ja kaapelilla, kiinteään pöytäasennukseen, kotelo harjattua jaloterästä, kansiosassa harjaslista johtojen ulostulolle. Asennetaan pöytälevyn asennusaukon 335 x 157 mm kautta.

Kalustus:

- kolme mustaa suojakosketinpistorasiaa 60°-pistosuunnalla, sis 3,0 m liitäntäkaapelin kulmapistokkeella CEE 7/7
- yksi VGA 15-nap. HDD-liitin, sis. 3,0 m kaapelin pistokkeella
- yksi audio-jakkiliitin 3,5 mm, sis. 3,0 m kaapelin pistokkeella
- kaksi jatkoliitintä RJ45 RJ45:een, 1:1 kytketty, Cat 6 suojattu.

Ohje: Voidaan asentaa pöytälevyihin, joiden enimmäispaksuus on 19 - 50 mm.

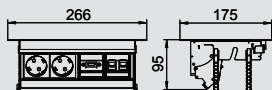

## Pistorasiapaneeli DBK, 2 pistorasiaa, HDMI, 2x RJ45 Cat 6

Tyyppi	Malli	Pakk.	Paino	Tuotenro	Tuotenro Siro
		Kappale	kg/100 kpl		
DBK-MH4A3 D2S2K	Kotelo harjattu RST	1	173,860	6116 88 9	1418532

V2A Teräs, ruostumaton EN 1.4301 RST, teräslaji 304

Pistorasiapaneeli kääntökannella ja kaapelilla, kiinteään pöytäasennukseen, kotelo harjattua jaloterästä, kansiosassa harjaslista johtojen ulostulolle. Asennetaan pöytälevyn asennusaukkoon 235 x 157 mm.

Kalustus:

- kaksi mustaa suojakosketinpistorasiaa 60°-pistosuunnalla, sis 3,0 m liitäntäkaapelin kulmapistokkeella CEE 7/7
- yksi HDMI 1.3 liitin, sis. 3,0 m kaapelin pistokkeella.
- kaksi jatkoliitintä RJ45 RJ45:een, 1:1 kytketty, Cat 6 suojattu.

Ohje: Voidaan asentaa pöytälevyihin, joiden enimmäispaksuus on 19 - 50 mm.



## Kalusteasennusratkaisuja asiakaskohtaisiin Pistorasiapaneeliin DBK



### Pistorasiapaneeli DBK:n yksilöllinen kokoonpano

Asiakkaan toiveiden ja tarpeiden mukainen Pistorasiapaneeli toimitetaan tilauksessa antamienne tietojen mukaisesti kalustettuna ja asennusvalmiina. Yksilöllistä kalustamista varten on käytettävissä seuraavassa kappaleessa esitetyt asennusratkaisut.

DB - Kalusteasennusratkaisuja asiakaskohtaisiin Pistorasiapaneeliin:

- Valikoima eri maissa käytettäviä pistorasioita
- Suojaelementtien valikoima
- Tietoverkkoliitinvalikoima
- AV-liitinvalikoima
- Kytkin- ja lisätarvikevalikoima

Yksityiskohtaiset ohjeet sekä kokoonpano-ohjeet löydät edellä esitetyistä suunnitteluohjeista.

Huomautus:

Seuraavia kalusteasennusratkaisuja voi käyttää vain asiakaskohtaisen Pistorasiapaneeli laitekokoonpanoissa eikä niitä voi tilata erikseen.



## Valikoima maakohtaisista pistorasioista



Pistorasia 60°, suojakosketin

Tyyppi	Väri	Malli	Mitta	Tuotenro
			mm	
<b>EBG-D6 SW</b>	musta	1-osainen, 60°	50 x 50	
<b>EBG-D6 RO</b>	punainen	1-osainen, 60°	50 x 50	

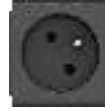

Pistorasia 60°, maadoitustapilla

Tyyppi	Väri	Malli	Mitta	Tuotenro
			mm	
<b>EBG-F6 SW</b>	musta	1-osainen, 60°	50 x 50	
<b>EBG-F6 RO</b>	punainen	1-osainen, 60°	50 x 50	



Pistorasia 60°, Sveitsi, 10 A

Tyyppi	Väri	Malli	Nimellis- virta	Mitta	Tuotenro
			A	mm	
<b>EBG-CH6 10SW</b>	musta	1-osainen, 60°	10	50 x 50	
<b>EBG-CH6 10RO</b>	punainen	1-osainen, 60°	10	50 x 50	

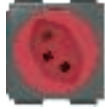

Pistorasia 60°, Sveitsi, 16 A

Tyyppi	Väri	Malli	Nimellis- virta	Mitta	Tuotenro
			A	mm	
<b>EBG-CH6 16SW</b>	musta	1-osainen, 60°	16	50 x 50	
<b>EBG-CH6 16RO</b>	punainen	1-osainen, 60°	16	50 x 50	



Pistorasia 60°, Tanska

Tyyppi	Väri	Malli	Mitta	Tuotenro
			mm	
<b>EBG-DK6 SW</b>	musta	1-osainen, 60°	50 x 50	



Pistorasia 60°, Tanska, EDV-koodattu

Tyyppi	Väri	Malli	Mitta	Tuotenro
			mm	
<b>EBG-DKE6 SW</b>	musta	1-osainen, 60°	50 x 50	
<b>EBG-DKE6 RO</b>	punainen	1-osainen, 60°	50 x 50	



Pistorasia 30°, brittiläinen standardi

Tyyppi	Väri	Malli	Mitta	Tuotenro
			mm	
<b>EBG-BS3 SW</b>	musta	1-osainen, 30°	60 x 50	
<b>EBG-BS3 RO</b>	punainen	1-osainen, 30°	60 x 50	



Pistorasia 30°, brittiläinen standardi, sulakkeella 3.15 A

Tyyppi	Väri	Malli	Sulake	Mitta	Tuotenro
			A	mm	
<b>EBG-BSS3 3.15SW</b>	musta	1-osainen, 30°	3,15	60 x 50	
<b>EBG-BSS3 3.15RO</b>	punainen	1-osainen, 30°	3,15	60 x 50	



Pistorasia 30°, brittiläinen standardi 5 A sulakkeella

Tyyppi	Väri	Malli	Sulake	Mitta	Tuotenro
			A	mm	
<b>EBG-BSS3 5SW</b>	musta	1-osainen, 30°	5	60 x 50	
<b>EBG-BSS3 5RO</b>	punainen	1-osainen, 30°	5	60 x 50	



Pistorasia 0°, Italia

Tyyppi	Väri	Malli	Mitta	Tuotenro
			mm	
<b>EBG-IT0 SW</b>	musta	1-osainen, 0°	50 x 50	



Pistorasia 0°, Australia

Tyyppi	Väri	Malli	Mitta	Tuotenro
			mm	
<b>EBG-AU0 SW</b>	musta	1-osainen, 0°	50 x 50	
<b>EBG-AU0 RO</b>	punainen	1-osainen, 0°	50 x 50	



Pistorasia 60°, Australia

Tyyppi	Väri	Malli	Mitta	Tuotenro
			mm	
<b>EBG-AU6 SW</b>	musta	1-osainen, 60°	50 x 50	
<b>EBG-AU6 RO</b>	punainen	1-osainen, 60°	50 x 50	



Pistorasia 0°, Kiina

Tyyppi	Väri	Malli	Mitta	Tuotenro
			mm	
<b>EBG-CN0 SW</b>	musta	1-osainen, 0°	50 x 50	
<b>EBG-CN0 RO</b>	punainen	1-osainen, 0°	50 x 50	



Pistorasia 60°, Kiina

Tyyppi	Väri	Malli	Mitta	Tuotenro
			mm	
<b>EBG-CN6 SW</b>	musta	1-osainen, 60°	50 x 50	
<b>EBG-CN6 RO</b>	punainen	1-osainen, 60°	50 x 50	



# DBK - Kalusteasennusratkaisuja asiakaskohtaisiin Deskboxeihin

## Valikoima maakohtaisista pistorasioista



Pistorasia 0°, USA

Tyyppi	Väri	Malli	Mitta	Tuotenro
			mm	
EBG-US0 SW	musta	1-osainen, 0°	50 x 50	
EBG-US0 RO	punainen	1-osainen, 0°	50 x 50	



Pistorasia 60°, USA

Tyyppi	Väri	Malli	Mitta	Tuotenro
			mm	
EBG-US6 SW	musta	1-osainen, 60°	50 x 50	
EBG-US6 RO	punainen	1-osainen, 60°	50 x 50	



Pistorasia 0°, multistandardi

Tyyppi	Väri	Malli	Mitta	Tuotenro
			mm	
EBG-MS0 SW	musta	1-osainen, 0°	50 x 50	



Pistorasia 0°, Intia, 2/3-napainen

Tyyppi	Väri	Malli	Mitta	Tuotenro
			mm	
EBG-INE0 SW	musta	1-osainen, 0°	50 x 50	



Pistorasia 0°, Intia

Tyyppi	Väri	Malli	Napojen lukumäärä	Mitta	Tuotenro
				mm	
EBG-INO SW	musta	1-osainen, 0°	3	50 x 50	



USB-laturi, UST tyyppi A, 2-osainen

Tyyppi	Väri	Malli	Liittimet	Mitta	Tuotenro
				mm	
EBG-2USB-C SW	musta	2-osainen	USB tyyppi A	75 x 50	

## Suojakytkinvalikoima



Vikavirtakytkin

Tyyppi	Väri	Malli	Nimellisvirta	Mitta	Tuotenro
			A	mm	
EBG-FIS25	musta	Herkkyyks 30 mA	25	100 x 50	



Johdonsuojakatkaisin

Tyyppi	Väri	Nimellisvirta	Mitta	Tuotenro
		A	mm	
EBG-LSS10	musta	10	100 x 50	
EBG-LSS13	musta	13	100 x 50	
EBG-LSS16	musta	16	100 x 50	



Ylikuormakytkin pistorasialle, USA

Tyyppi	Väri	Malli	Nimellisvirta	Nimellisjännite	Mitta	Tuotenro
			A	V	mm	
EBG-ÜLS US0	musta	1-napainen	15	125	25 x 50	



Ylikuormakytkin pistorasialle, Australia

Tyyppi	Väri	Malli	Nimellisvirta	Nimellisjännite	Mitta	Tuotenro
			A	V	mm	
EBG-ÜLS AU0	musta	1-napainen	10	125	25 x 50	

## Datarasiavalikoima



RJ45-liitin, R&M, vino

Tyyppi	Väri	Malli	Kaapelin pituus	Liittimet	Mitta	Tuotenro
			m		mm	
EBG-RMS C5G ST3	musta	Cat 5e suojaattu	3	RJ45	50 x 50	
EBG-RMS C6 ST3	musta	Cat 6 suojaamaton	3	RJ45	50 x 50	
EBG-RMS C6G ST3	musta	Cat 6 suojaattu	3	RJ45	50 x 50	
EBG-RMS C6AG ST3	musta	Cat 6A suojaattu	3	RJ45	50 x 50	



2x dataliittintä RJ45, R&M, vino

Tyyppi	Väri	Malli	Kaapelin pituus	Liittimet	Mitta	Tuotenro
			m		mm	
EBG-RM2S C5G ST3	musta	Cat 5e suojaattu	3	RJ45	50 x 50	
EBG-RM2S C6 ST3	musta	Cat 6 suojaamaton	3	RJ45	50 x 50	
EBG-RM2S C6G ST3	musta	Cat 6 suojaattu	3	RJ45	50 x 50	
EBG-RM2S C6AGST3	musta	Cat 6A suojaattu	3	RJ45	50 x 50	



# DBK - Kalusteasennusratkaisuja asiakaskohtaisiin Deskboxeihin

## Datarasiavalikoima



RJ45-liitin, Nexans, vino

Tyyppi	Väri	Malli	Kaapelin pituus m	Liittimet	Mitta mm	Tuoteno
EBG-NS C6 ST3	musta	Cat 6 suojaamaton	3	RJ45	50 x 50	
EBG-NS C6G ST3	musta	Cat 6 suojaattu	3	RJ45	50 x 50	
EBG-NS C6AG ST3	musta	Cat 6A suojaattu	3	RJ45	50 x 50	



2x dataliittintä RJ45, Nexans, vino

Tyyppi	Väri	Malli	Kaapelin pituus m	Liittimet	Mitta mm	Tuoteno
EBG-N2S C6 ST3	musta	Cat 6 suojaamaton	3	RJ45	50 x 50	
EBG-N2S C6G ST3	musta	Cat 6 suojaattu	3	RJ45	50 x 50	
EBG-N2S C6AG ST3	musta	Cat 6A suojaattu	3	RJ45	50 x 50	



Dataliitin GG45, Nexans, vino

Tyyppi	Väri	Malli	Kaapelin pituus m	Liittimet	Mitta mm	Tuoteno
EBG-NS C7 ST3	musta	Cat 7 suojaattu	3	GG45	50 x 50	
EBG-NS C7A ST3	musta	Cat 7A suojaattu	3	GG45	50 x 50	



2x dataliittintä GG45, Nexans, vino

Tyyppi	Väri	Malli	Kaapelin pituus m	Liittimet	Mitta mm	Tuoteno
EBG-N2S C7 ST3	musta	Cat 7 suojaattu	3	GG45	50 x 50	
EBG-N2S C7A ST3	musta	Cat 7A suojaattu	3	GG45	50 x 50	



RJ45-liitin, jatkoliitin 1:1, vino

Tyyppi	Väri	Malli	Mitta mm	Tuoteno
EBG-KS C6G	musta	Cat 6 suojaattu, RJ45 RJ45:een	50 x 50	



2x dataliittintä RJ45, jatkoliitin 1:1, vino

Tyyppi	Väri	Malli	Mitta mm	Tuoteno
EBG-K2S C6G	musta	Cat 6 suojaattu, RJ45 RJ45:een	50 x 50	



Telerasia RJ11, vino

Tyyppi	Väri	Malli	Kaapelin pituus m	Mitta mm	Tuoteno
EBG-RJ11S ST3	musta	RJ11-liitin, RJ45 pistokkeella	3	50 x 50	



2x teleliittintä RJ11, vino

Tyyppi	Väri	Malli	Kaapelin pituus m	Mitta mm	Tuoteno
EBG-2RJ11S ST3	musta	RJ11-liitin, RJ45 pistokkeella	3	50 x 50	

## Multimediarasiavalikoima



VGA-liitin, vino

Tyyppi	Väri	Malli	Kaapelin pituus m	Mitta mm	Tuoteno
EBG-VGA S ST3	musta	VGA-pistokkeella	3	50 x 50	
EBG-VGA S LA	musta	juotosliittäntänä	—	50 x 50	



DVI-A -liitin, vino

Tyyppi	Väri	Malli	Kaapelin pituus m	Mitta mm	Tuoteno
EBG-DVI-A S ST3	musta	DVI-pistokkeella	3	50 x 50	
EBG-DVI-A S LA	musta	juotosliittäntänä	—	50 x 50	



DVI-D -liitin, vino

Tyyppi	Väri	Malli	Kaapelin pituus m	Mitta mm	Tuoteno
EBG-DVI-D S ST3	musta	DVI-pistokkeella	3	50 x 50	
EBG-DVI-D S LA	musta	juotosliittäntänä	—	50 x 50	



HDMI-liitin, vino

Tyyppi	Väri	Malli	Kaapelin pituus m	Mitta mm	Tuoteno
EBG-HDMI S ST3	musta	HDMI-pistokkeella	3	50 x 50	
EBG-HDMI S BT0.2	musta	HDMI-naarasliittimellä	0,2	50 x 50	



Audioliitin, 2xRCA, vino

Tyyppi	Väri	Malli	Kaapelin pituus m	Mitta mm	Tuoteno
EBG-LRS 2RCA ST3	musta	RCA-pistokkeella	3	50 x 50	
EBG-LRS 2RCA LA	musta	juotosliittäntänä	—	50 x 50	



Audioliitin, 2xjakki, vino

Tyyppi	Väri	Malli	Kaapelin pituus m	Mitta mm	Tuoteno
EBG-12KLS ST3	musta	jakkipistokkeella	3	50 x 50	
EBG-12KLS LA	musta	juotosliittäntänä	—	50 x 50	



# DBK - Kalusteasennusratkaisuja asiakaskohtaisiin Deskboxeihin

## Multimediarasiavalikoima



**Audioliitin, 1xjakkii, vino**

Tyyppi	Väri	Malli	Kaapelin pituus m	Mitta mm	Tuotenro
<b>EBG-1KLS ST3</b>	musta	jakkipistokkeella	3	50 x 50	
<b>EBG-1KLS LA</b>	musta	juotosliitännänä	–	50 x 50	



**Video-liitin, 1x RCA, vino**

Tyyppi	Väri	Malli	Kaapelin pituus m	Mitta mm	Tuotenro
<b>EBG-VHS ST3</b>	musta	Kaapeli RCA-pistokkeella	3	50 x 50	
<b>EBG-VHS SLA</b>	musta	juotosliitännänä	–	50 x 50	



**Liitinyhdistelmä, 1x RCA, 1x jakkii, vino**

Tyyppi	Väri	Malli	Kaapelin pituus m	Mitta mm	Tuotenro
<b>EBG-VHS 1KL SST3</b>	musta	pistokkeella	3	50 x 50	
<b>EBG-VHS 1KL SLA</b>	musta	juotosliitännänä	–	50 x 50	



**Sarjaliitännä, vino**

Tyyppi	Väri	Malli	Kaapelin pituus m	Mitta mm	Tuotenro
<b>EBG-SER9S BU3</b>	musta	D-Sub9-naarasliittimellä	3	50 x 50	
<b>EBG-SER9S LA</b>	musta	juotosliitännänä	–	50 x 50	



**2x USB liitännää, tyyppi A, vino**

Tyyppi	Väri	Malli	Kaapelin pituus m	Mitta mm	Tuotenro
<b>EBG-2USB2AS ST3</b>	musta	USB 2.0, pistokkeella tyyppi A	3	50 x 50	
<b>EBG-2USB3AS ST3</b>	musta	USB 3.0, pistokkeella tyyppi A	3	50 x 50	



**Antenniliitin, TV/radio, vino**

Tyyppi	Väri	Malli	Kaapelin pituus m	Mitta mm	Tuotenro
<b>EBG-TV R SST2.5</b>	musta	pistokkeella / naarasliittimellä	2,5	50 x 50	



**Video-liitin, 1x RCA, 1x MiniDIN, vino**

Tyyppi	Väri	Malli	Kaapelin pituus m	Mitta mm	Tuotenro
<b>EBG-VHSSVHS SST3</b>	musta	Kaapeli pistokkeella	3	50 x 50	
<b>EBG-VHS SVHS SLA</b>	musta	juotosliitännänä	–	50 x 50	



**Video-liitin, 1x MiniDIN, vino**

Tyyppi	Väri	Malli	Kaapelin pituus m	Mitta mm	Tuotenro
<b>EBG-SVHS SST3</b>	musta	Mini-DIN-pistokkeella	3	50 x 50	
<b>EBG-SVHS SLA</b>	musta	juotosliitännänä	–	50 x 50	



**Komponenten-Video-liitin, 3x RCA, vino**

Tyyppi	Väri	Malli	Kaapelin pituus m	Mitta mm	Tuotenro
<b>EBG-CVS 3RCA ST3</b>	musta	RCA-pistoke	3	50 x 50	
<b>EBG-CVS 3RCA LA</b>	musta	juotosliitännänä	–	50 x 50	



**USB-liitin, tyyppi, A, vino**

Tyyppi	Väri	Malli	Kaapelin pituus m	Mitta mm	Tuotenro
<b>EBG-USB2AS ST3</b>	musta	USB 2.0, pistokkeella tyyppi A	3	50 x 50	
<b>EBG-USB3AS ST3</b>	musta	USB 3.0, pistokkeella tyyppi A	–	50 x 50	



**3x USB liitännää, tyyppi A, vino**

Tyyppi	Väri	Malli	Kaapelin pituus m	Mitta mm	Tuotenro
<b>EBG-3USB2AS ST3</b>	musta	USB 2.0, pistokkeella tyyppi A	3	50 x 50	
<b>EBG-3USB3AS ST3</b>	musta	USB 3.0, pistokkeella tyyppi A	3	50 x 50	





# DBK - Kalusteasennusratkaisuja asiakaskohtaisiin Deskboxeihin

## Kytkin- ja lisätarvikevalikoima



**Kytkin**

Tyyppi	Väri	Malli	Mitta	Tuotenumero
			mm	
<b>EBG-EAS</b>	musta	16 A	50 x 50	



**Painike**

Tyyppi	Väri	Malli	Mitta	Tuotenumero
			mm	
<b>EBG-TA1 OST3</b>	musta	ilman pistoketta	25 x 50	



**Radiovastaanotin EnOcean**

Tyyppi	Väri	Malli	Mitta	Tuotenumero
			mm	
<b>EBG-FEP 2K</b>	musta	Kytkentäteho maks. 16 A, 230 V <sup>~</sup>	75 x 50	



**4-kanavainen radiolähetin, EnOcean**

Tyyppi	Väri	Mitta	Tuotenumero
		mm	
<b>EBG-FMS 4K</b>	musta	50 x 50	



**2-kanavainen radiolähetin, EnOcean**

Tyyppi	Väri	Mitta	Tuotenumero
		mm	
<b>EBG-FMS 2K</b>	musta	50 x 50	



**Merkintäikkuna**

Tyyppi	Väri	Mitta	Tuotenumero
		mm	
<b>EBG-BF</b>	musta	15 x 50	



# Kaapelisuoja ja asennuksen lisätarvikkeet

## Kaapelisuoja



Tyyppi	Pituus mm	Väri	Pakk. m	Paino kg/100 m	Tuotenumero
FLK-2K LGR	1000	vaaleanharmaa	1	28,760	6154 92 2
FLK-2K SWGR	1000	mustanharmaa, RAL 7021	1	28,760	6154 93 0



Kaapelisuojan avulla voidaan johdot asentaa hyvässä järjestyksessä ja suojattuna työpöydälle. Sillä liitetään Pistorasiapaneeli johtokanavaan tai lattiarasiaan. Suoraksi vedettynä kanavasuoja on 1000 mm pituinen, 60 mm levyinen ja 20 mm korkuinen. Kaapelisuoja on 2-osainen, molempien osiin voidaan asentaa: 2 kaapelia halkaisijalla 8,5 mm tai 3 kaapelia halkaisijalla 7,5 mm tai 4 kaapelia halkaisijalla 7,0 mm tai 5 kaapelia halkaisijalla 6,0 mm.

## Kiinnityskappale vedonpoistimella kaapelisuojujalle



Tyyppi	Väri	Pakk. Kappale	Paino kg/100 kpl	Tuotenumero
FLK-HL ZL	antrasiitinharmaa	1	1,030	6154 96 1

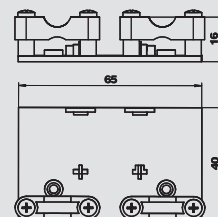

Kiinnityskappaleessa on 2 vedonpoistinta ja se voidaan ruuvata kiinni. Kaapelisuoja voidaan asentaa suoraan kiinnityskappaleeseen.

## Kiinnityskappale kaapelisuojujalle



Tyyppi	Pakk. Kappale	Paino kg/100 kpl	Tuotenumero
FLK-BEF	1	0,146	6154 96 8

Al Alumiini

Kaapelisuojan kiinnityskappale. Kiinnityskappale kiinnitetään uppokantaruuveilla.

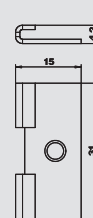

## Tarranauha kaapelisuojujalle



Tyyppi	Mitat L x K mm	Pakk. Kappale	Paino kg/100 kpl	Tuotenumero
FLK-KL	10 x 25	1	0,100	6154 97 1

Tarranauhat kaapelisuojan kiinnitykseen

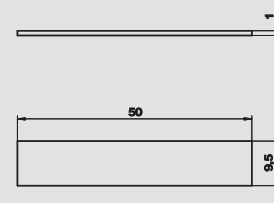

## Asennuslista kaapelisuojujalle



Tyyppi	Pituus mm	Väri	Pakk. Kappale	Paino kg/100 kpl	Tuotenumero
FLK-BS1	1000	antrasiitinharmaa	1	24,800	6154 98 0
FLK-BS2	2000	antrasiitinharmaa	1	49,500	6154 98 3

Kaapelisuoja painetaan suoraan kiinnityslistaan. Molemmipuoliset laipat vähentävät kompastumisvaaraa.

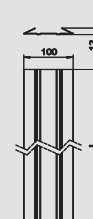

## T-kappale kaapelisuojujalle



Tyyppi	Väri	Pakk. Kappale	Paino kg/100 kpl	Tuotenumero
FLK-TAZ	antrasiitinharmaa	1	8,680	6154 96 5

T-kappale kaapelisuojujalle FLK.

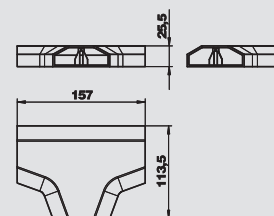

# Kaapelisuoja ja asennuksen lisätarvikkeet

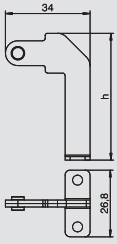

## Kiinnityskappale kaapelisuojan liittämiseen lattiarasiaan GES, lattiapinnon paksuudella 5 mm

Tyyppi	Raaka-aine	Pakk.	Paino	Tuotenro
FKH GES5	St	Kappale	kg/100 kpl	
		1	1,800	7407 86 0

**St** Teräs **FS** kuumasinkitystä ohutlevystä DIN EN 10327 ~ 20 µm

Kiinnityskappale kaapelisuojan liittämiseen lattiarasiaan GES 5 mm:n lattiapinnoitesyvennyksellä. Mitta h = 43 mm.

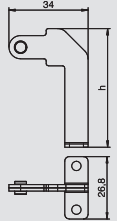

## Kiinnityskappale kaapelisuojan liittämiseen lattiarasiaan GES, lattiapinnon paksuudella 10 mm

Tyyppi	Raaka-aine	Pakk.	Paino	Tuotenro
FKH GES10	St	Kappale	kg/100 kpl	
		1	2,000	7407 86 2

**St** Teräs **FS** kuumasinkitystä ohutlevystä DIN EN 10327 ~ 20 µm

Kiinnityskappale kaapelisuojan liittämiseen lattiarasiaan GES 10 mm:n lattiapinnoitesyvennyksellä. Mitta h = 49 mm.

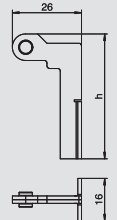

## Kiinnityskappale kaapelisuojan liittämiseen lattiarasioihin GESRM2

Tyyppi	Raaka-aine	Pakk.	Paino	Tuotenro
FKH GESRM2	St	Kappale	kg/100 kpl	
		1	1,500	7407 86 4

**St** Teräs **FS** kuumasinkitystä ohutlevystä DIN EN 10327 ~ 20 µm

Kiinnityskappale kaapelisuojan liittämiseen lattiarasiaan GESRM2.





## Ripustettavat pistorasiapaneelit

	Pistorasiapaneelit VH-4, IP20	ilman paineilmaliitääntää paineilmaliitännällä	182
	Pistorasiapaneelit VH-4, IP20	ilman paineilmaliitääntää, puhtaan valkoinen	189
	Pistorasiapaneelit VH-8, IP20	ilman paineilmaliitääntää paineilmaliitännällä	182
	Lisätarvikkeet VH	Vetojousi Ketju Väliseinä Keskiölevy Tasapainotin VH:lle	185
	Kanavapistorasiat VH	Pistorasia, suojakosketin Pistorasia maadoitustapilla Pistorasia, Sveitsi Pistorasia, Tanska Pistorasia, brittiläinen standardi Pistorasia CEE	186
	Pistorasiapaneeli VHF-8, IP44	ilman paineilmaliitääntää paineilmaliitännällä	190
	Lisätarvikkeet VHF	Vetojousi Ketju Väliseinä Keskiölevy Suojalaitteiden asennus	192
	Pistorasiat VHF	Pistorasia, suojakosketin Pistorasia CEE	192

## Pistorasiapaneelit VH, IP20



### Pistorasiapaneeli VH-4, tyhjä

Tyyppi	Väri	Pakk.	Paino	Tuoteno	Tuoteno Snro
		Kappale	kg/100 kpl		
VH-4 LG	grafiitinmusta	1	61,700	6109 80 0	1418544

PA Polyamidi

Tyhjä kotelo ripustuslenkillä ja kahvalla 4 sähkökalusteen asennukseen, väliseinällä. Ilman peitelevyjä.

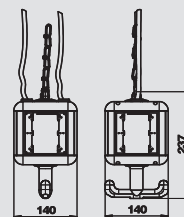

### Pistorasiapaneeli VH-4, 4x suojakosketinpistorasia

Tyyppi	Väri	Pakk.	Paino	Tuoteno	Tuoteno Snro
		Kappale	kg/100 kpl		
VH-4 4SD	grafiitinmusta	1	95,000	6109 80 2	1418534

PA Polyamidi

Paneeli kalusteinen ja sisäisesti esikytetty ripustuslenkillä, kahva ja 4 peitelevyä.

Kalustettu seuraavasti:

4 x 1-osainen pistorasia 16 A/250 V lapsisuojiilla, esikytetty kahdelle vaihtovirtapiirille, liitäntä 2 x 3-nap. liittimillä, väliseinällä virtapiirien erottamiseen.

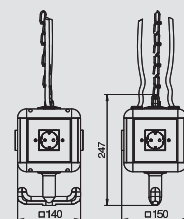

### Pistorasiapaneeli VH-4, 3x suojakosketinpistorasia, 1x CEE 16A

Tyyppi	Väri	Pakk.	Paino	Tuoteno	Tuoteno Snro
		Kappale	kg/100 kpl		
VH-4 3SD1C16	grafiitinmusta	1	115,700	6109 80 4	1418535

PA Polyamidi

Paneeli kalusteinen ja sisäisesti esikytetty ripustuslenkillä, kahva ja 4 peitelevyä. Kalustettu seuraavasti:

3 x 1-osainen pistorasia 16 A/250 V lapsisuojiilla, esikytetty vaihtovirtapiiriin, liitäntä 3-nap liittimellä, 1 x pistorasia CEE 16 A/415 V, väliseinällä virtapiirien erottamiseen.

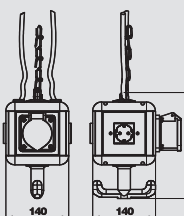

### Pistorasiapaneeli VH-4, 4x pistorasia maadoitustapilla

Tyyppi	Väri	Pakk.	Paino	Tuoteno
		Kappale	kg/100 kpl	
VH-4 4SF	grafiitinmusta	1	95,000	6109 80 6

PA Polyamidi

Paneeli kalusteinen ja sisäisesti esikytetty ripustuslenkillä, kahva ja 4 peitelevyä. Kalustettu seuraavasti:

4 x 1-osainen pistorasia maadoitustapilla 16 A/250 V lapsisuojiilla, esikytetty kahteen vaihtovirtapiiriin, liitäntä 2 x 3-nap liittimellä, väliseinällä virtapiirien erottamiseen.

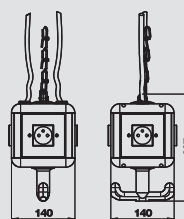

### Pistorasiapaneeli VH-4, 3x pistorasia maadoitustapilla, 1x CEE 16A

Tyyppi	Väri	Pakk.	Paino	Tuoteno
		Kappale	kg/100 kpl	
VH-4 3SF1C16	grafiitinmusta	1	115,700	6109 80 8

PA Polyamidi

Paneeli kalusteinen ja sisäisesti esikytetty ripustuslenkillä, kahva ja 4 peitelevyä. Kalustettu seuraavasti:

3 x 1-osainen pistorasia maadoitustapilla 16 A/250 V lapsisuojiilla, esikytetty vaihtovirtapiiriin, liitäntä 3-nap liittimellä, 1 x pistorasia CEE 16 A/415 V, väliseinällä virtapiirien erottamiseen.

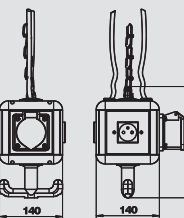

### Pistorasiapaneeli VH-4, tyhjä, paineilmaliitännällä

Tyyppi	Väri	Pakk.	Paino	Tuoteno
		Kappale	kg/100 kpl	
VH-4 LG	grafiitinmusta	1	343,800	6109 81 0

PA Polyamidi

Tyhjä kotelo 1 m paineilmaputkella 1/2" ja liitännällä paineilmaletkulle 13 x 3,5 mm ja 2-tie-jakajalla 1/2". Ripustuslenkillä ja kahvalla, voidaan asentaa 4 kalustetta, väliseinällä. Ilman peitelevyjä.

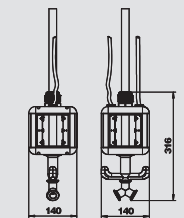

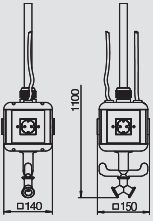

**Pistorasiapaneeli VH-4, 4x suojakosketinpistorasia, paineilmaliitännällä**

Tyyppi	Väri	Pakk.	Paino	Tuotenro	Tuotenro Snro
VH-4L 4SD	grafiitinmusta	Kappale	kg/100 kpl		
		1	428,600	6109 81 2	1418536

PA Polyamidi

Kotelo kalustettu ja esikytketty 1 m paineilmaputkella 1/2" ja liitännällä paineilmaletkulle 13 x 3,5 mm ja 2-tie-jakajalla 1/2", ripustuslenkillä, kahva ja 4 peitelevyä.

Kalustettu seuraavasti:

4 x 1-osainen pistorasia 16 A/250 V lapsisuojiilla, esikytketty kahdelle vaihtovirtapiirille, liitäntä 2 x 3-nap liittimillä, väliseinällä virtapiirien erottamiseen.

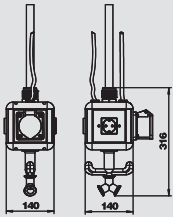

**Pistorasiapaneeli VH-4, 3x suojakosketinpistorasia, 1x CEE 16A, paineilmaliitännällä**

Tyyppi	Väri	Pakk.	Paino	Tuotenro	Tuotenro Snro
VH-4L 3SD1C16	grafiitinmusta	Kappale	kg/100 kpl		
		1	380,000	6109 81 4	1418537

PA Polyamidi

Kotelo kalustettu ja esikytketty, 1 m paineilmaputkella 1/2" ja liitännällä paineilmaletkulle 13 x 3,5 mm ja 2-tie-jakajalla 1/2", ripustuslenkillä, kahva ja 4 peitelevyä.

Kalustettu seuraavasti:

3 x 1-osainen pistorasia 16 A/250 V lapsisuojiilla, esikytketty vaihtovirtapiiriin, liitäntä 3-nap liittimellä, 1 x pistorasia CEE 16 A/415 V, väliseinällä virtapiirien erottamiseen.

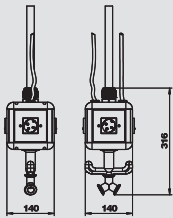

**Pistorasiapaneeli VH-4, 4x pistorasia maadoitustapilla, paineilmaliitännällä**

Tyyppi	Väri	Pakk.	Paino	Tuotenro
VH-4L 4SF	grafiitinmusta	Kappale	kg/100 kpl	
		1	428,600	6109 81 6

PA Polyamidi

Kotelo kalustettu ja esikytketty, 1 m paineilmaputkella 1/2" ja liitännällä paineilmaletkulle 13 x 3,5 mm ja 2-tie-jakajalla 1/2", ripustuslenkillä, kahva ja 4 peitelevyä.

Kalustettu seuraavasti:

4 x 1-osainen pistorasia maadoitustapilla 16 A/250 V lapsisuojiilla, esikytketty kahteen vaihtovirtapiiriin, liitäntä 2 x 3-nap liittimellä, väliseinällä virtapiirien erottamiseen.

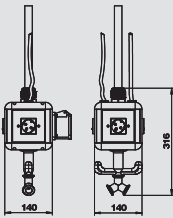

**Pistorasiapaneeli VH-4, 3x pistorasia maadoitustapilla, 1x CEE 16A, paineilmaliitännällä**

Tyyppi	Väri	Pakk.	Paino	Tuotenro
VH-4L 3SF1C16	grafiitinmusta	Kappale	kg/100 kpl	
		1	440,000	6109 81 8

PA Polyamidi

Kotelo kalustettu ja esikytketty, 1 m paineilmaputkella 1/2" ja liitännällä paineilmaletkulle 13 x 3,5 mm ja 2-tie-jakajalla 1/2", ripustuslenkillä, kahva ja 4 peitelevyä.

Kalustettu seuraavasti:

3 x 1-osainen pistorasia maadoitustapilla 16 A/250 V lapsisuojiilla, esikytketty vaihtovirtapiiriin, liitäntä 3-nap liittimellä, 1 x pistorasia CEE 16 A/415 V, väliseinällä virtapiirien erottamiseen.

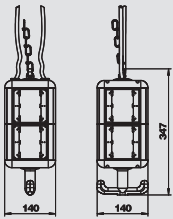

**Pistorasiapaneeli VH-8, tyhjä**

Tyyppi	Väri	Pakk.	Paino	Tuotenro
VH-8 LG	grafiitinmusta	Kappale	kg/100 kpl	
		1	88,200	6109 82 1

PA Polyamidi

Tyhjä kotelo ripustuslenkillä ja kahvalla 8 sähkökalusteen asennukseen, väliseinällä. Ilman peitelevyjä.

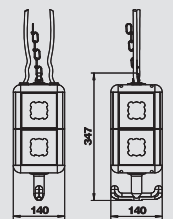

**Pistorasiapaneeli VH-8, tyhjä, peitelevyillä**

Tyyppi	Väri	Pakk.	Paino	Tuotenro
VH-8 LG8P2	grafiitinmusta	Kappale	kg/100 kpl	
		1	123,400	6109 82 0

PA Polyamidi

Tyhjä kotelo ripustuslenkillä ja kahvalla 8 sähkökalusteen asennukseen, väliseinällä. 8 peitelevyillä asennuskalusteille uppoasennuskehysellä.



## Pistorasiapaneelit VH, IP20



### Pistorasiapaneeli VH-8, tyhjä, paineilmailiitännällä

Tyyppi	Väri	Pakk.	Paino	Tuotenro
VH-8L LG	grafiitinmusta	Kappale	kg/100 kpl	
		1	300,000	6109 82 5

PA Polyamidi

Tyhjä kotelo 1 m paineilmaputkella 1/2" ja liitännällä paineilmaletkulle 13 x 3,5 mm ja 2-tie-jakajalla 1/2". Ripustuslenkillä ja kahvalla, sähkökalusteiden asennukseen, väliseinällä. Ilman peitelevyjä.

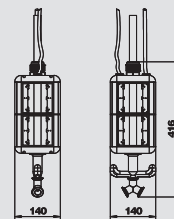

### Vetojousi VH

Tyyppi	Pakk.	Paino	Tuotenro
VH-F80	Kappale	kg/100 kpl	
	1	34,710	6109 83 1

St Teräs

Vetojousi VH-4:lle ja VH-8:lle.  
Fmax = 80 N  
L0 = 200 mm  
Ln = 500 mm (Fmax.)  
Materiaali: jousiteräs ø 2,8 mm

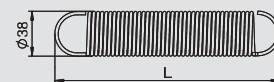

### Ketju

Tyyppi	Nimike	Pakk.	Paino	Tuotenro	Tuotenro Snto
VH-K800	Metritavara	m	kg/100 m		
		1	20,000	6109 87 0	1418547

St Teräs

Ketju teräksestä, kuparoitu ja niklattu DIN 5686 mukaan.  
Maks. vetovoima: 800 N.

Huomautus: Haluttu ketjun pituus on ilmoitettava tilauksen yhteydessä.

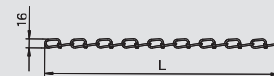

### Kela VH:lle, alle 1,5 kg kuormalle

Tyyppi	Pakk.	Paino	Tuotenro	Tuotenro Snto
VH-BAL1.5 SW	Kappale	kg/100 kpl		
	1	40,500	6109 88 3	1418548

Tasapainotin säädettävällä kuormalla 0,5 - 1,5 kg, teräsköyden enimmäispituus 0,9 m.

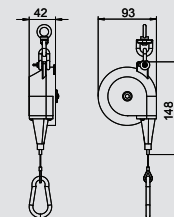

### Kela VH:lle, alle 2,5 kg kuormalle

Tyyppi	Pakk.	Paino	Tuotenro	Tuotenro Snto
VH-BAL2.5 SW	Kappale	kg/100 kpl		
	1	40,500	6109 88 5	1418549

Tasapainotin säädettävällä kuormalla 1,5 - 2,5 kg, teräsköyden enimmäispituus 0,9 m.

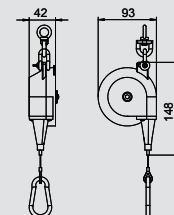

### Väliseinä VH-4

Tyyppi	Väri	Pakk.	Paino	Tuotenro
VH-4 TW	grafiitinmusta	Kappale	kg/100 kpl	
		1	2,350	6109 83 2

PVC Polyvinyylikloridi

Väliseinä. Malli VH-4:lle.

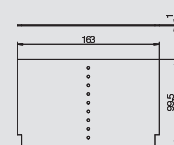



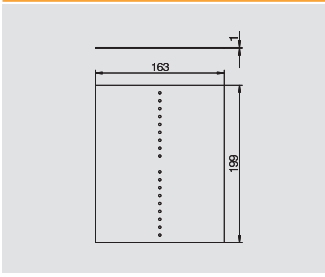

## Väliseinä VH-8

Tyyppi	Väri	Pakk.	Paino	Tuoteno
VH-8 TW	grafiitinmusta	Kappale	kg/100 kpl	
		1	4,890	6109 86 2

**PVC** Polyvinyylidikloridi  
Väliseinä. Rakenne VH-8:lle.

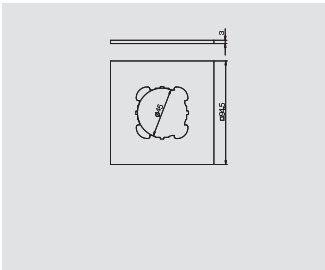

## Peitelevy VH, asennuskalusteille EK ja EKR

Tyyppi	Väri	Pakk.	Paino	Tuoteno
VH-P2	rypsinkeltainen RAL 1021	Kappale	kg/100 kpl	
		1	2,300	6109 83 4

**PA** Polyamidi  
Peitelevy aukolla Ø 45 mm vakioasennuskalusteen asentamiseen.

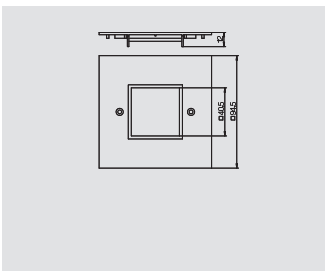

## Peitelevy VH, asennuskalusteille Modul 45, 1-osainen

Tyyppi	Väri	Pakk.	Paino	Tuoteno	Tuoteno Snro
VH-P4	rypsinkeltainen RAL 1021	Kappale	kg/100 kpl		
		1	2,030	6109 84 0	1418556

**PA** Polyamidi  
Peitelevy 1-mod Modul 45 -pistorasian asentukseen.



## Peitelevy VH, asennuskalusteille Modul 45, 2-osainen

Tyyppi	Väri	Pakk.	Paino	Tuoteno
VH-P5	rypsinkeltainen RAL 1021	Kappale	kg/100 kpl	
		1	1,830	6109 83 6

**PA** Polyamidi  
Peitelevy 2-mod Modul 45 -pistorasian asentukseen.

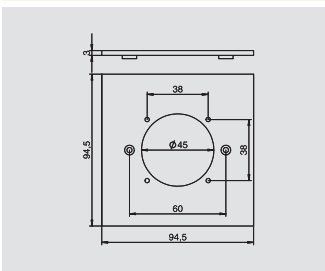

## Peitelevy VH, 1x pistorasialle tyyppi ASD

Tyyppi	Väri	Pakk.	Paino	Tuoteno	Tuoteno Snro
VH-P7	rypsinkeltainen RAL 1021	Kappale	kg/100 kpl		
		1	1,890	6109 83 9	1418558

**PA** Polyamidi  
Peitelevy aukolla pistorasian asentamiseen 38x38 mm kiinnitysvälillä.

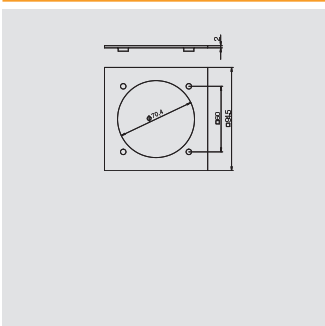

## Peitelevy VH, CEE-pistorasialle

Tyyppi	Väri	Pakk.	Paino	Tuoteno
VH-P3	rypsinkeltainen RAL 1021	Kappale	kg/100 kpl	
		1	1,870	6109 83 8

**PA** Polyamidi  
Peitelevy Ø 70 mm:n aukolla pistorasian CEE 16/32 A asentamiseen 60 mm:n kiinnitysvälillä, sisältää 4 ruuvia.

Ohje enimmäiskalustukseen:  
maks. 2 pistorasiaa CEE 16/32 A yhteen pistorasiakeskukseen VH-4  
maks. 4 pistorasiaa CEE 16/32 A yhteen pistorasiakeskukseen VH-8



# Pistorasiapaneelit VH, IP20

## Peitelevy VH



Tyyppi	Väri	Pakk.	Paino	Tuotenro
		Kappale	kg/100 kpl	
VH-P1	rypsinkeltainen RAL 1021	1	3,000	6109 84 2

PA Polyamidi  
Peitelevy

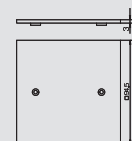

## Kanavapistorasia 0°, suojakosketin, 1-osainen



Tyyppi	Väri	Pakk.	Paino	Tuotenro	Tuotenro Snro
		Kappale	kg/100 kpl		
STD-D0 RW1	puhtaanvalkoinen	1	4,200	6120 00 8	1464944

PC Polykarbonaatti

Suojakosketinpistorasia 1-os. 0°, korotetulla kosketussuojalla, liittimillä, 16 A, 250 V~, liittimillä IEC 60884-1 mukaan.

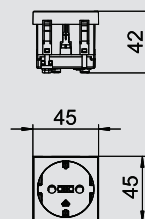

## Pistorasia 33°, suojakosketin, 2-osainen



Tyyppi	Väri	Pakk.	Paino	Tuotenro
		Kappale	kg/100 kpl	
STD-D3 RW2	puhtaanvalkoinen	1	7,800	6120 10 2

PC Polykarbonaatti

Suojakosketinpistorasia 2-osainen 33°, korotetulla kosketussuojalla, liittimillä, 16 A, 250 V~, liittimillä IEC 60884-1 mukaan.

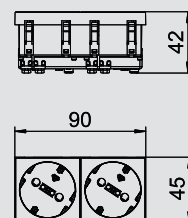

## Kanavapistorasia 0°, maadoitustapilla, 1-osainen



Tyyppi	Väri	Pakk.	Paino	Tuotenro
		Kappale	kg/100 kpl	
STD-F0 RW1	puhtaanvalkoinen	1	4,000	6120 15 2

PC Polykarbonaatti

Pistorasia maadoitustapilla 1-osainen 0°, korotetulla kosketussuojalla, liittimillä, 2-napainen, 16 A, 250 V~, liittimillä (nelijohdin) IEC 60884-1 mukaan.

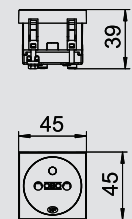

## Pistorasia 33°, maadoitustapilla, 2-osainen



Tyyppi	Väri	Pakk.	Paino	Tuotenro
		Kappale	kg/100 kpl	
STD-F3 RW2	puhtaanvalkoinen	1	7,500	6120 24 2

PC Polykarbonaatti

Pistorasia maadoitustapilla 2-osainen 33°, korotetulla kosketussuojalla, liittimillä, 2-napainen, 16 A, 250 V~, liittimillä (nelijohdin) IEC 60884-1 mukaan.

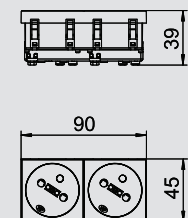

## Pistorasia 0°, brittiläinen standardi, 1-osainen



Tyyppi	Väri	Pakk.	Paino	Tuotenro
		Kappale	kg/100 kpl	
STD-BS0 RW1	puhtaanvalkoinen	1	4,000	6120 72 2

Pistorasia 1-osainen 0°, brittiläinen standardi, yhdenmukainen BS 1363:n kanssa, korotetulla kosketussuojalla, liittimillä, 2-napainen, 13 A, 250 V~.

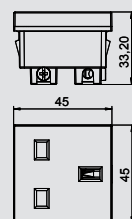

## Pistorasia 0°, Sveitsi, 1-osainen



Tyyppi	Väri	Pakk.	Paino	Tuotenro
		Kappale	kg/100 kpl	
SKS-CH0 RW1	puhtaanvalkoinen	1	3,400	6117 20 0

PC Polykarbonaatti

Pistorasia, 1-osainen, 0° Sveitsin standardin (SEV) mukaan, liittimillä, 2-napainen, 10 A, 250 V~, tyyppi 13, liittimillä IEC 60884-1 mukaan.

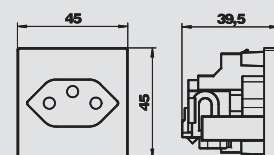

## Pistorasia 0°, Tanska, 1-osainen

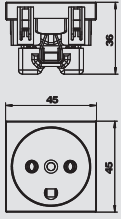

Tyyppi	Väri	Pakk.	Paino	Tuotenro
		Kappale	kg/100 kpl	
<b>SKS-DK0 RW1</b>	puhtaanvalkoinen	20	3,050	<b>6117 20 2</b>

PC Polykarbonaatti

Pistorasia, 1-osainen, 0° Tanskan standardin mukaan, tehokkaalla kosketussuojalla, liittimillä, 2-napainen, 16 A, 250 V~, liittimillä IEC 60884-1 mukaan.



## Pistorasia 0°, Intia, 6 A, 1-osainen

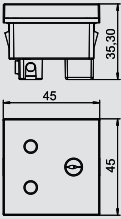

Tyyppi	Väri	Pakk.	Paino	Tuotenro
		Kappale	kg/100 kpl	
<b>STD-IN0 RW1</b>	puhtaanvalkoinen	1	4,300	<b>6120 72 6</b>

Pistorasia 1-osainen 0°, Intia, yhdenmukainen BS 546:n kanssa, korotetulla kosketussuojalla, liittimillä, 2-napainen, 6 A, 250 V~.



## Pistorasia 0°, Etelä-Afrikka/Intia, 16 A, 1-osainen

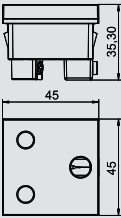

Tyyppi	Väri	Pakk.	Paino	Tuotenro
		Kappale	kg/100 kpl	
<b>STD-SA0 RW1</b>	puhtaanvalkoinen	1	5,000	<b>6120 73 0</b>

Pistorasia 1-osainen 0°, Etelä-Afrikka/Intia, yhdenmukainen BS 546:n kanssa, korotetulla kosketussuojalla, liittimillä, 2-napainen, 16 A, 250 V~.



## Pistorasia 0°, Kiina, 10 A, 1-osainen

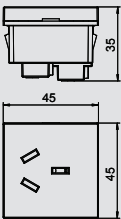

Tyyppi	Väri	Pakk.	Paino	Tuotenro
		Kappale	kg/100 kpl	
<b>STD-CN0A10 RW1</b>	puhtaanvalkoinen	1	4,000	<b>6120 74 0</b>

Pistorasia 1-osainen 0°, Kiina, korotetulla kosketussuojalla, liittimillä, 2-napainen, 10 A, 250 V~.



## Pistorasia 0°, Kiina, 16 A, 1-osainen

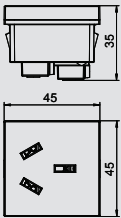

Tyyppi	Väri	Pakk.	Paino	Tuotenro
		Kappale	kg/100 kpl	
<b>STD-CN0A16 RW1</b>	puhtaanvalkoinen	1	4,100	<b>6120 74 2</b>

Pistorasia 1-osainen 0°, Kiina, korotetulla kosketussuojalla, liittimillä, 2-napainen, 16 A, 250 V~.



## Pistorasia 0° kannella, suojakosketin, 1-osainen

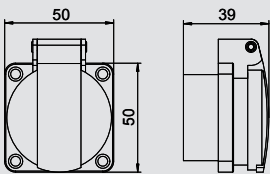

Tyyppi	Nimike	Väri	Pakk.	Paino	Tuotenro	Tuotenro Snto
			Kappale	kg/100 kpl		
<b>ASD-D0 SW</b>	—	musta	1	1,000	<b>6109 87 3</b>	<b>1418559</b>

Suojakosketinpistorasia 0° kannella, liittimillä, 2-napainen, 16 A, 250 V~, liittimillä (nelijohdin) IEC 60884-1 mukaan. Suojausluokka: IP 44



## CEE-pistorasia, 16A

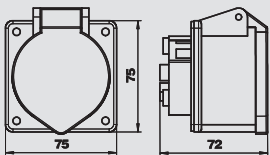

Tyyppi	Pakk.	Paino	Tuotenro
	Kappale	kg/100 kpl	
<b>CEE-16A</b>	1	19,100	<b>6109 87 4</b>

Pistorasia CEE 60 mm:n kiinnitysvälillä 3-napainen+N+PE, 400 V, 16 A, 6 h.



## Pistorasipaneelit VH, IP20



### CEE-pistorasia, 32A

Tyyppi	Pakk.	Paino	Tuotenro
	Kappale	kg/100 kpl	
CEE-32A	1	20,400	6109 87 6

Pistorasia CEE 60 mm:n kiinnitysvälillä 3-napinen+N+PE, 400 V, 32 A, 6 h.

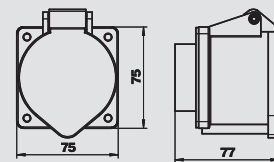

# Pistorasiapaneeli VH, puhtaanvalkoinen, IP 20

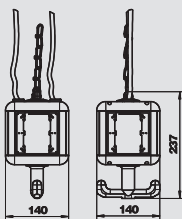

## Pistorasiapaneeli VH-4, tyhjä

Tyyppi	Väri	Pakk.	Paino	Tuotenro	Tuotenro Snto
		Kappale	kg/100 kpl		
VH-4 LG RW	puhtaanvalkoinen	1	72,000	6109 80 1	1418545

PA Polyamidi

Tyhjä kotelo ripustuslenkillä ja kahvalla 4 sähkökalusteen asennukseen, väliseinällä. Ilman peitelevyjä.

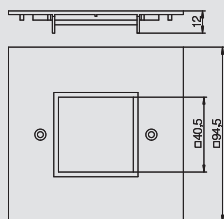

## Peitelevy VH, asennuskalusteille Modul 45, 1-osainen

Tyyppi	Väri	Pakk.	Paino	Tuotenro	Tuotenro Snto
		Kappale	kg/100 kpl		
VH-P4 RW	puhtaanvalkoinen	1	2,000	6109 84 1	1418557

PA Polyamidi

Peitelevy 1-mod Modul 45 -pistorasian asennukseen.

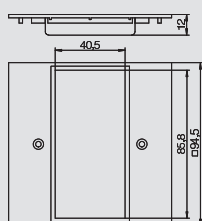

## Peitelevy VH, asennuskalusteille Modul 45, 2-osainen

Tyyppi	Väri	Pakk.	Paino	Tuotenro
		Kappale	kg/100 kpl	
VH-P5 RW	puhtaanvalkoinen	1	1,830	6109 83 5

PA Polyamidi

Peitelevy 2-mod Modul 45 -pistorasian asennukseen.

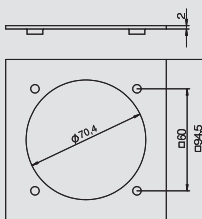

## Peitelevy VH, CEE-pistorasialle

Tyyppi	Väri	Pakk.	Paino	Tuotenro
		Kappale	kg/100 kpl	
VH-P3 RW	puhtaanvalkoinen	1	2,000	6109 83 7

PA Polyamidi

Peitelevy Ø 70 mm:n aukolla pistorasian CEE 16/32 A asentamiseen 60 mm:n kiinnitysvälillä, sisältää 4 ruuvia.

Ohje enimmäiskalustukseen:  
maks. 2 pistorasiaa CEE 16/32 A yhteen pistorasiapaneeliin VH-4  
maks. 4 pistorasiaa CEE 16/32 A yhteen pistorasiakeskukseen VH-8

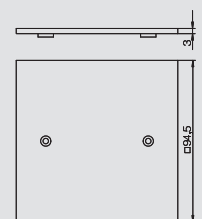

## Peitelevy VH

Tyyppi	Väri	Pakk.	Paino	Tuotenro
		Kappale	kg/100 kpl	
VH-P1 RW	puhtaanvalkoinen	1	3,000	6109 84 3

PA Polyamidi

Kansi.



## Pistorasiapaneelit VHF, IP44



### Pistorasiapaneeli VHF-8, tyhjä

Tyyppi	Väri	Pakk.	Paino	Tuotenro
VHF-8 LG	grafiitinmusta	Kappale	kg/100 kpl	
		1	105,000	6109 82 2

PA Polyamidi

Tyhjä kotelo ripustuslenkillä ja kahvalla sähkökalusteiden asennukseen, väliseinällä. Ilman peitelevyjä. Asennus työpisteisiin kosteissa tiloissa. Suojausluokka: IP 44.

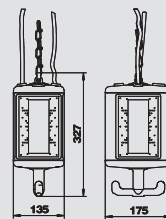

### Pistorasiapaneeli VHF-8, tyhjä, paineilmaliiitännällä

Tyyppi	Väri	Pakk.	Paino	Tuotenro
VHF-8L LG	grafiitinmusta	Kappale	kg/100 kpl	
		1	400,000	6109 82 7

PA Polyamidi

Tyhjä kotelo 1 m painelimaputkella 1/2" ja liitännällä paineilmaletkulle 13 x 3,5 mm ja 2-tie-jakajalla 1/2". Ripustuslenkillä ja kahvalla, sähkökalusteiden asennukseen, väliseinällä. Ilman peitelevyjä. Asennus työpisteisiin kosteissa tiloissa. Suojausluokka: IP 44.

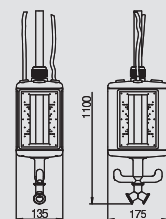

### Vetojousi VHF

Tyyppi	Pakk.	Paino	Tuotenro
VHF-F100	Kappale	kg/100 kpl	
	1	34,710	6109 83 0

St Teräs

Vetojousi VHF-8:lle.  
Fmax = 100 N  
L0 = 200 mm  
Ln = 500 mm (bei Fmax.)  
Materiaali: jousiteräs ø 3,2 mm



### Ketju

Tyyppi	Nimike	Pakk.	Paino	Tuotenro	Tuotenro Snro
VH-K800	Metritavara	m	kg/100 m		
		1	20,000	6109 87 0	1418547

St Teräs

Ketju teräksestä, kuparoitu ja niklattu DIN 5686 mukaan.  
Maks. vetovoima: 800 N.  
Huomautus: Haluttu ketjun pituus on ilmoitettava tilauksen yhteydessä.

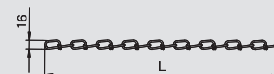

### Kela VH:lle, alle 1,5 kg kuormalle

Tyyppi	Pakk.	Paino	Tuotenro	Tuotenro Snro
VH-BAL1.5 SW	Kappale	kg/100 kpl		
	1	40,500	6109 88 3	1418548

Tasapainotin säädettävällä kuormalla 0,5 - 1,5 kg, teräsköyden enimmäispituus 0,9 m.

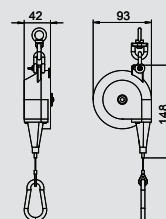

### Kela VH:lle, alle 2,5 kg kuormalle

Tyyppi	Pakk.	Paino	Tuotenro	Tuotenro Snro
VH-BAL2.5 SW	Kappale	kg/100 kpl		
	1	40,500	6109 88 5	1418549

Tasapainotin säädettävällä kuormalla 1,5 - 2,5 kg, teräsköyden enimmäispituus 0,9 m.

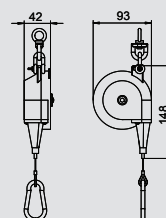

Väliseinä VHF, ilman paineilmailitäntää

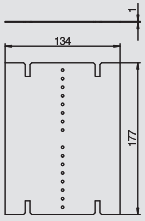

Tyyppi	Väri	Pakk.	Paino	Tuotenro
VHF-TW	grafiitinmusta	Kappale	kg/100 kpl	
		1	3,520	6109 86 0

PVC Polyvinyylikloridi  
Väliseinä VHF-8 ilman paineilmailitäntää.



Väliseinä VHF, paineilmailitännällä

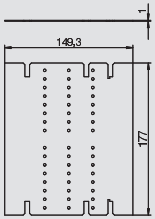

Tyyppi	Väri	Pakk.	Paino	Tuotenro
VHF-TW L	grafiitinmusta	Kappale	kg/100 kpl	
		1	3,900	6109 86 1

PVC Polyvinyylikloridi  
Väliseinä paneelille VHF-8 paineilmailitännällä.



Peitelevy VHF

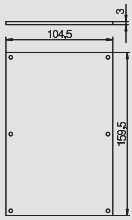

Tyyppi	Väri	Pakk.	Paino	Tuotenro
VHF-P1	rypsinkeltainen RAL 1021	Kappale	kg/100 kpl	
		1	7,000	6109 86 8

PVC Polyvinyylikloridi  
Peitelevy



Peitelevy VHF, 1x pistorasialle tyyppi ASD

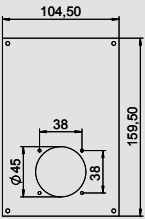

Tyyppi	Nimike	Väri	Pakk.	Paino	Tuotenro
VHF-P12	—	rypsinkeltainen RAL 1021	Kappale	kg/100 kpl	
			1	7,400	6109 85 6

PVC Polyvinyylikloridi  
Peitelevy Ø 45 mm:n aukolla pistorasian (tyyppi ASD-...) asennukseen 38 mm:n kiinnitysvälillä, sisältäen 4 ruuvia kalustekiinnitykseen.



Peitelevy VHF, 2x pistorasialle tyyppi ASD

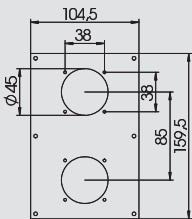

Tyyppi	Väri	Pakk.	Paino	Tuotenro
VHF-P8	rypsinkeltainen RAL 1021	Kappale	kg/100 kpl	
		1	5,900	6109 87 9

PVC Polyvinyylikloridi  
Peitelevy Ø 45 mm:n aukolla kahden pistorasian (tyyppi ASD-...) asennukseen 38 mm:n kiinnitysvälillä, sisältäen 8 ruuvia kalustekiinnitykseen.



Peitelevy VHF, CEE-pistorasialle

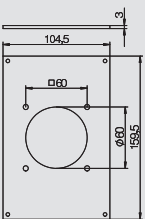

Tyyppi	Väri	Pakk.	Paino	Tuotenro
VHF-P3	rypsinkeltainen RAL 1021	Kappale	kg/100 kpl	
		1	7,000	6109 86 5

PVC Polyvinyylikloridi  
Peitelevy Ø 70 mm:n aukolla 1 x CEE-pistorasian 16/32 A asennukseen 60 mm:n kiinnitysvälillä, sisältäen 4 ruuvia kalustekiinnitykseen.



Peitelevy VHF, 1x pistorasialle tyyppi ASD ja 1x CEE-pistorasialle

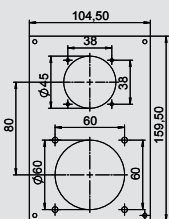

Tyyppi	Nimike	Väri	Pakk.	Paino	Tuotenro
VHF-P13	—	rypsinkeltainen RAL 1021	Kappale	kg/100 kpl	
			1	7,400	6109 85 8

PVC Polyvinyylikloridi  
Peitelevy Ø 45 mm:n aukolla pistorasian (tyyppi ASD-...) asennukseen 38 mm:n kiinnitysvälillä ja Ø 60 mm:n aukolla asennettavaksi CEE-pistorasiaan 16/32 A 60 mm:n kiinnitysvälillä, sisältäen 8 kiinnitysruuvia kalustekiinnitykseen.



# Pistorasiapaneelit VHF, IP44



## Peitelevy VHF, suojalaitteille

Tyyppi	Väri	Pakk.	Paino	Tuotenro
VHF-P6	rypsinkeltainen RAL 1021	Kappale	kg/100 kpl	
		1	5,350	6109 86 7

**PVC** Polyvinyylikloridi

Peitelevy aukolla DIN- asennussarjalle VHF-AE4TE. Aukon koko = 4 modulia.

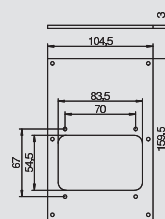

## Suojalaitteiden asennus VHF, peitelevy ja kiinnityskahva

Tyyppi	Pakk.	Paino	Tuotenro
VHF-AE4TE	Kappale	kg/100 kpl	
	1	12,800	6109 85 0

Kansi ja kiinnityskappale DIN- kojeiden kuten esim. automaattisulakkeiden, ylijännitesuojien tai vikavirtasuojakytkimien asennukseen (max 4 mod).

HUOM: Käytetään vain yhdessä kiinnityskappaleiden VHF-T1 tai VHF-T2 kanssa.

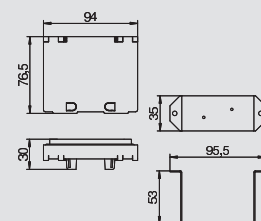

## Suojalaitteiden asennus VHF, liitinlevy PE-liittimillä

Tyyppi	Pakk.	Paino	Tuotenro
VHF-T1	Kappale	kg/100 kpl	
	1	6,730	6109 85 2

**St** Teräs

Kiinnityskappale PE-kiskolla vikavirtasuojakytkimien asennukseen, sisältää:  
- 35mm asennuskisko ja PE-kisko 4 x 10 mm<sup>2</sup>  
- kiinnitystarvikkeet

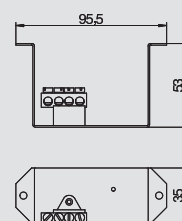

## Suojalaitteiden asennus VHF, liitinlevy N- ja PE-liittimillä

Tyyppi	Pakk.	Paino	Tuotenro
VHF-T2	Kappale	kg/100 kpl	
	1	8,380	6109 85 4

**St** Teräs

Kiinnityskappale N- ja PE-kiskoilla automaattisulakkeiden asentamiseen, sisältää:  
- 35 mm asennuskisko, N-kisko 4 x 10 mm<sup>2</sup> ja PE-kisko 4 x 10 mm<sup>2</sup>,  
- kiinnitystarvikkeet

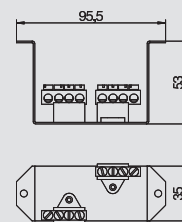

## Pistorasia 0° kannella, suojakosketin, 1-osainen

Tyyppi	Nimike	Väri	Pakk.	Paino	Tuotenro	Tuotenro Snro
ASD-D0 SW	—	musta	Kappale	kg/100 kpl		
			1	1,000	6109 87 3	1418559

Suojakosketinpistorasia 0° kannella, liittimillä, 2-napainen, 16 A, 250 V~, liittimillä (nelijohdin) IEC 60884-1 mukaan. Suojausluokka: IP 44

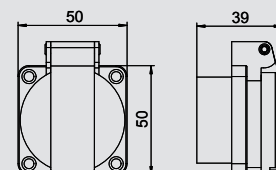

## CEE-pistorasia, 16A

Tyyppi	Pakk.	Paino	Tuotenro
CEE-16A	Kappale	kg/100 kpl	
	1	19,100	6109 87 4

Pistorasia CEE 60 mm:n kiinnitysvälillä 3-napainen+N+PE, 400 V, 16 A, 6 h.

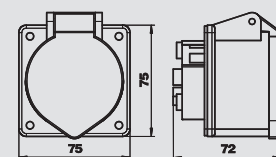

## CEE-pistorasia, 32A

Tyyppi	Pakk.	Paino	Tuotenro
CEE-32A	Kappale	kg/100 kpl	
	1	20,400	6109 87 6

Pistorasia CEE 60 mm:n kiinnitysvälillä 3-napainen+N+PE, 400 V, 32 A, 6 h.

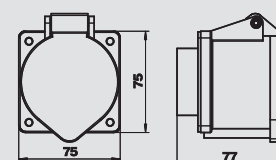



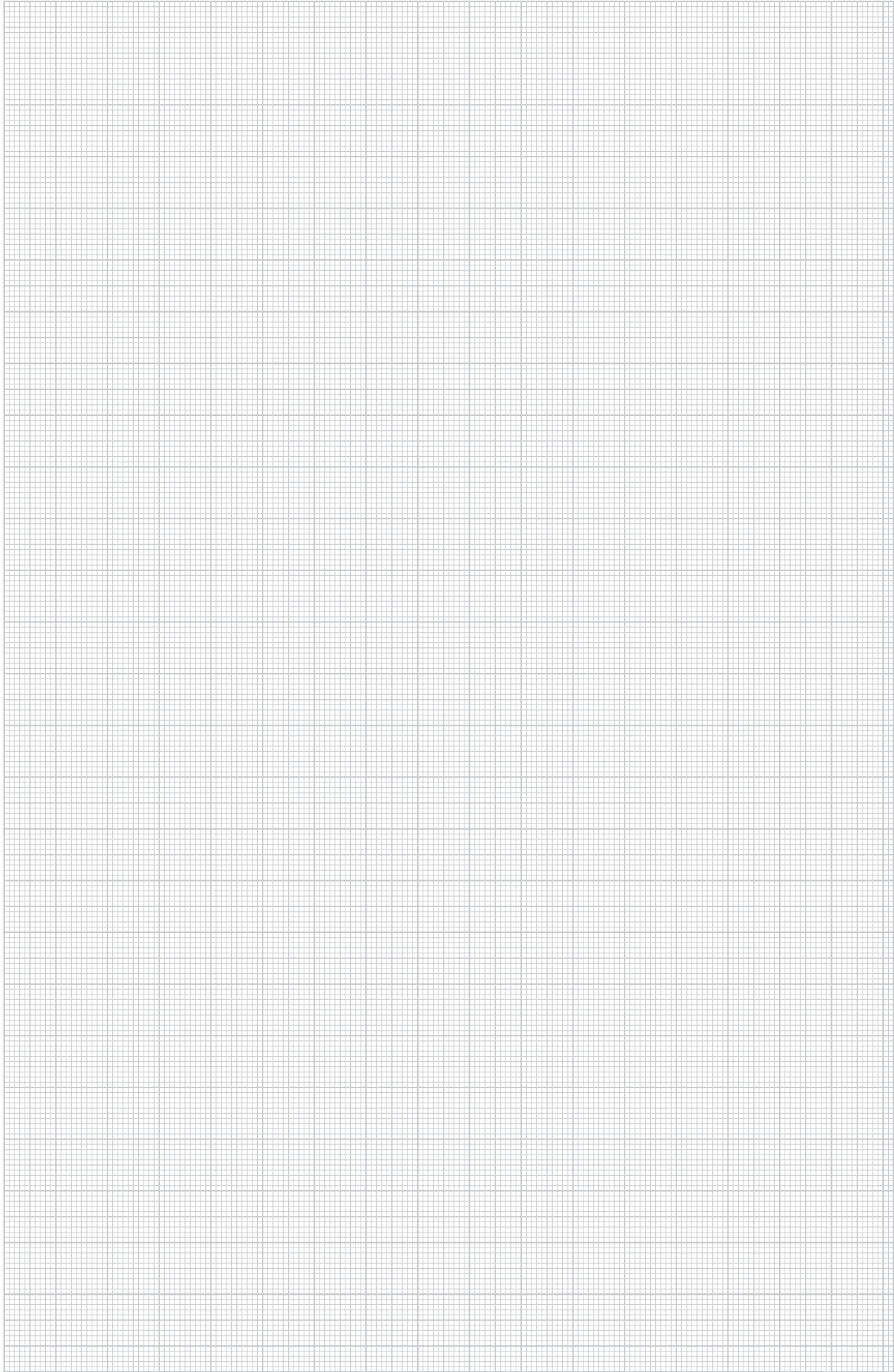



## Sähkönjakelujärjestelmät

	Haaroitusrasia CP	Tyhjä rasia Asennuskehys - Modul 45® Liitântäkansi Sokkokansi Kytkenäliittimet	196
	Haaroitusrasia	Haaroitusrasia, kiinteä kaapeliliitântä	197
	Asennuksen lisätarvikkeet	Pistoliitin, uros, 3-napainen Pistoliitin, naaras 3-nap Haaroin, 3-nap Pistoliitin, uros, 5-napainen Pistoliitin, naaras 5-nap	198
	Johtosarjat	Johtosarja ur/na 3-nap Johtosarja, ur/na 3-nap, halogeenivapaa	200

## Haaroitusrasia CP

### Haaroitusrasia CP, tyhjä



Tyyppi	Pakk.	Paino	Tuotenro
CP45-LG 8A	Kappale 1	kg/100 kpl 190,000	6108 03 7

St Teräs

Tyhjä rasia max 4x2-mod Modul 45 -kalusteiden asennukseen sisältää: väliseinä eri järjestelmien erottamiseen, 2kpl asennuskehys 2-mod Modul 45 -kalusteiden asennukseen, 2kpl kansi, 2kpl holkkitiiviste V-TEC M25 ja PE-liittimen.

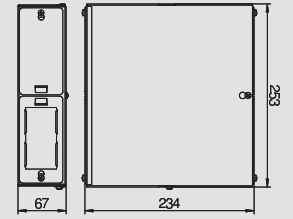

### CP-asennuskehys, Modul 45® -kalusteille, 2-osainen



Tyyppi	Pakk.	Paino	Tuotenro
CP45-TP M	Kappale 1	kg/100 kpl 4,200	6108 03 9

St Teräs

Asennuskehys 2-mod Modul 45 -kalusteelle.

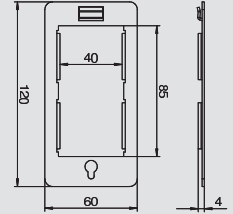

### CP-kansi asennusaukolla



Tyyppi	Pakk.	Paino	Tuotenro
CP45-TP KE	Kappale 1	kg/100 kpl 8,800	6108 04 0

St Teräs

Liitäntäkansi kiinteään kaapeliliitäntään.

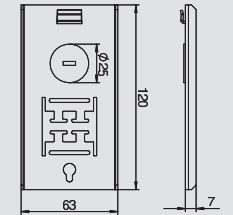

### CP-kansi



Tyyppi	Pakk.	Paino	Tuotenro
CP45-BP	Kappale 1	kg/100 kpl 8,000	6108 04 2

St Teräs

Kansi tyhjän asennusaukon sulkemiseen.

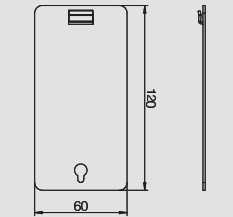

### Kytkäliittimet



Tyyppi	Väri	Pakk.	Paino	Tuotenro
CP45-KL	musta	Kappale 1	kg/100 kpl 2,000	6108 04 3

Kytkäliittimet, 5x 0,5 - 4 mm<sup>2</sup>.

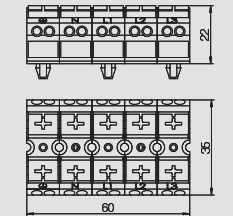

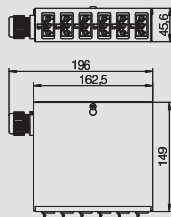

### Haaroitusrasia UVS, kiinteällä liitännällä 5-napainen, 6 lähtöliitintä 3-napainen, musta

Tyyppi	Pakk.	Paino	Tuotenro	
			Kappale	kg/100 kpl
UVS-6S2	1	77,000	6108 00 0	

**St** Teräs

Haaroitusrasia Wieland- johtosarjoille kiinteällä kaapeliliitännällä, esikytetty.

Tulo: 1x kolmivaihevirtapiiri liitinlohkon kautta, 5-napainen johtojen halkaisijoille 0,5 - 4 mm<sup>2</sup>.  
Lähtö: 6 itselukkiutuvaa liitintä, 3-napainen, musta, 16 A, tyyppi GST18i (pistorasiaosa: 2 x L1, 2 x L2, 2 x L3).

Johdotus sisäinen: PVC-yksijohdinkaapeli H07V-U2,5.

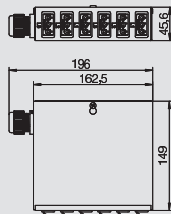

### Haaroitusrasia UVS, kiinteällä liitännällä 5-napainen, 6 lähtöliitintä 3-napainen, valkoinen

Tyyppi	Pakk.	Paino	Tuotenro	
			Kappale	kg/100 kpl
UVS-6W2	1	77,000	6108 00 5	1912615

**St** Teräs

Haaroitusrasia Wieland- johtosarjoille kiinteällä kaapeliliitännällä, esikytetty.

Tulo: 1x kolmivaihevirtapiiri liitinlohkon kautta, 5-napainen johtojen halkaisijoille 0,5 - 4 mm<sup>2</sup>.  
Lähtö: 6 itselukkiutuvaa liitintä, 3-napainen, valkoinen (6x), 16 A, tyyppi GST18i (pistorasiaosa: 2 x L1, 2 x L2, 2 x L3).

Johdotus sisäinen: PVC-yksijohdinkaapeli H07V-U2,5.

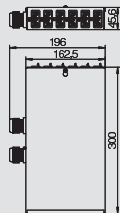

### Haaroitusrasia UVS, kiinteällä liitännällä 5-napainen, 6 lähtöliitintä 3-napainen, musta ja valkoinen

Tyyppi	Pakk.	Paino	Tuotenro	
			Kappale	kg/100 kpl
UVS-6S6W2	1	146,100	6108 01 0	

**St** Teräs

Haaroitusrasia Wieland- johtosarjoille kiinteällä kaapeliliitännällä, esikytetty.

Tulo: 2x kolmivaihevirtapiiri liitinlohkon kautta, 5-napainen johtojen halkaisijoille 0,5 - 4 mm<sup>2</sup>.  
Lähtö: 12 itselukkiutuvaa liitintä, 3-napainen, valkoinen (6x) ja musta (6x), 16 A, tyyppi GST18i (pistorasiaosa: vaihtovirtapiireille 2 x L1, 2 x L2, 2 x L3).

Johdotus sisäinen: PVC-yksijohdinkaapeli H07V-U2,5.



## Asennuksen lisätarvikkeet

### Pistoliitin, uros 3-napainen, jousiliitännällä



Tyyppi	Väri	Pakk.	Paino	Tuotenro	
				Kappale	kg/100 kpl
ST-F GST18i3p SW	musta	5	2,600	6108 05 0	
ST-F GST18i3p W	valkoinen	5	2,620	6108 05 1	

Pistoliitin, uros, 3-nap GST18i jousiliittimin, lankajohtimille tai ultraäänihitsattu 1,5 - 2,5 mm<sup>2</sup>, monisäikeiset johtimet 1,5 mm<sup>2</sup> holkeilla, vedonpoistimella, 250 V, 16 A, kaapeleille H05VV, NYM jne (Ø 7,8 - 10,33 mm), lukittavissa, vedonpoistimessa on oltava VDE 0628 mukaan lukitus. Kaapelivaipan kuorintapituus: 45 mm  
Johdineristeen kuorintapituus: 9 mm

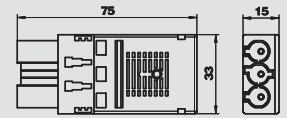

### Pistoliitin, uros 3-napainen, ruuviliitännällä



Tyyppi	Väri	Pakk.	Paino	Tuotenro	
				Kappale	kg/100 kpl
ST-S GST18i3p SW	musta	5	2,030	6108 05 4	
ST-S GST18i3p W	valkoinen	5	2,030	6108 05 5	1912616

Pistoliitin, uros, 3-nap GST18i ruuviliittimin, lanka- ja monisäikeisille johtimille 1,5 - 2,5 mm<sup>2</sup>, vedonpoistimella, 250 V, 16 A, kaapeleille H05VV, NYM jne (Ø 6,5 - 10,5 mm), lukittavissa. Kaapelivaipan kuorintapituus: 31 mm  
Johdineristeen kuorintapituus: 7 mm

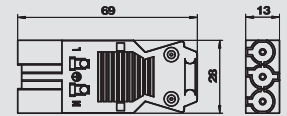

### Pistoliitin, naaras 3-nap



Tyyppi	Väri	Pakk.	Paino	Tuotenro	
				Kappale	kg/100 kpl
BT-F GST18i3p SW	musta	5	2,620	6108 05 2	
BT-F GST18i3p W	valkoinen	5	2,690	6108 05 3	

Pistoliitin, naaras, 3-nap GST18i jousiliittimin, lankajohtimille tai ultraäänihitsattu 1,5 - 2,5 mm<sup>2</sup>, monisäikeiset johtimet 1,5 mm<sup>2</sup> holkeilla, vedonpoistimella, 250 V, 16 A, kaapeleille H05VV, NYM jne (Ø 7,8 - 10,33 mm), lukittavissa, vedonpoistimessa on oltava VDE 0628 mukaan lukitus. Kaapelivaipan kuorintapituus: 45 mm  
Johdineristeen kuorintapituus: 9 mm

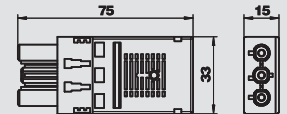

### Pistoliitin, naaras 3-nap



Tyyppi	Väri	Pakk.	Paino	Tuotenro	
				Kappale	kg/100 kpl
BT-S GST18i3p SW	musta	5	2,150	6108 05 6	
BT-S GST18i3p W	valkoinen	5	2,150	6108 05 7	1912617

Pistoliitin, uros, 3-nap GST18i ruuviliittimin, lanka- ja monisäikeisille johtimille 1,5 - 2,5 mm<sup>2</sup>, vedonpoistimella, 250 V, 16 A, kaapeleille H05VV, NYM jne (Ø 6,5 - 10,5 mm), lukittavissa. Kaapelivaipan kuorintapituus: 31 mm  
Johdineristeen kuorintapituus: 7 mm

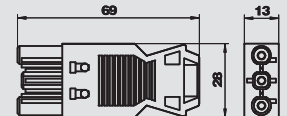

### Haaroiitin, 3-napainen, 1 E/3A



Tyyppi	Väri	Pakk.	Paino	Tuotenro	
				Kappale	kg/100 kpl
VB-3 GST18i3p	musta	5	3,590	6108 08 0	1912619

Haaroiitin lukituksella, 3-nap GST 18i, uros tulo ja 3kpl naaras lähtöä

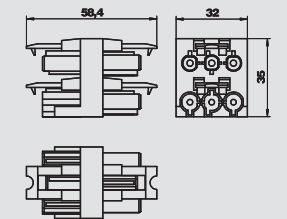

### Haaroiitin, 3-napainen, 1 E/5A



Tyyppi	Väri	Pakk.	Paino	Tuotenro	
				Kappale	kg/100 kpl
VB-5 GST18i3p	musta	5	5,590	6108 08 2	

Haaroiitin lukituksella, 3-nap GST 18i, uros tulo ja 3kpl naaras lähtöä

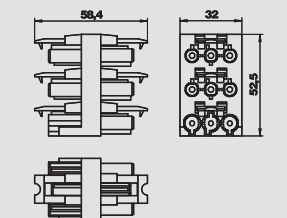

## Haaroin, 3-napainen, T-muoto

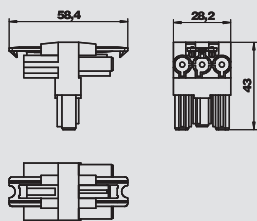

Tyyppi	Väri	Pakk.	Paino	Tuotenro	Tuotenro Siro
VB-T GST18i3p	musta	Kappale	kg/100 kpl	6108 08 4	1912618
		5	2,540		



Haaroin T lukituksella, 3-nap GST 18i, 1 uros tulo ja 2kpl naaras lähtöä.

## Pistoliitin, uros 5-napainen, ruuviliitännällä

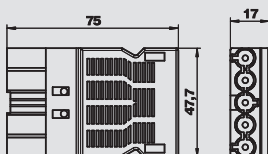

Tyyppi	Väri	Pakk.	Paino	Tuotenro
ST-S GST18i5p SW	musta	Kappale	kg/100 kpl	6108 07 0
		5	4,330	



Pistoliitin, naaras, 5-nap GST18i ruuviliittimin, lanka- ja monisäikeisille johtimille 1,5 - 2,5 mm<sup>2</sup>, vedonpoistimella, 250 V, 16 A, kaapeleille H05VV, NYM jne (Ø 9,5 - 13,5 mm), lukittavissa  
Kaapelivaipan kuorintapitus: 46 mm  
Johdineristeen kuorintapitus: 8 mm

## Pistoliitin, naaras 5-nap

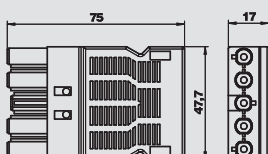

Tyyppi	Väri	Pakk.	Paino	Tuotenro
BT-S GST18i5p SW	musta	Kappale	kg/100 kpl	6108 07 2
		5	4,550	



Pistoliitin, naaras, 5-nap GST18i ruuviliittimin, lanka- ja monisäikeisille johtimille 1,5 - 2,5 mm<sup>2</sup>, vedonpoistimella, 250 V, 16 A, kaapeleille H05VV, NYM jne (Ø 9,5 - 13,5 mm), lukittavissa  
Kaapelivaipan kuorintapitus: 46 mm  
Johdineristeen kuorintapitus: 8 mm

## Johtosarja 3-johtiminen, PVC, halkaisija 1,5 mm<sup>2</sup>, musta



Typpi	Kaapelin pituus mm	Poikki-pinta mm <sup>2</sup>	Napojen lukumäärä	Väri		Pakk.	Paino	Tuotenro
						Kappale	kg/100 kpl	
VL-3Q1.5 1 SW	1000	1,5	3	musta		1	14,000	6108 10 0
VL-3Q1.5 2 SW	2000	1,5	3	musta		1	28,000	6108 10 1
VL-3Q1.5 3 SW	3000	1,5	3	musta		1	42,000	6108 10 2
VL-3Q1.5 4 SW	4000	1,5	3	musta		1	56,000	6108 10 3
VL-3Q1.5 5 SW	5000	1,5	3	musta		1	70,000	6108 10 4
VL-3Q1.5 6 SW	6000	1,5	3	musta		1	84,000	6108 10 5
VL-3Q1.5 7 SW	7000	1,5	3	musta		1	98,000	6108 10 6
VL-3Q1.5 8 SW	8000	1,5	3	musta		1	112,000	6108 10 7
VL-3Q1.5 9 SW	9000	1,5	3	musta		1	126,000	6108 10 8
VL-3Q1.5 10 SW	10000	1,5	3	musta		1	140,000	6108 10 9
VL-3Q1.5 11 SW	11000	1,5	3	musta		1	154,000	6108 11 0
VL-3Q1.5 12 SW	12000	1,5	3	musta		1	168,000	6108 11 1
VL-3Q1.5 13 SW	13000	1,5	3	musta		1	182,000	6108 11 2
VL-3Q1.5 14 SW	14000	1,5	3	musta		1	196,000	6108 11 3
VL-3Q1.5 15 SW	15000	1,5	3	musta		1	210,000	6108 11 4

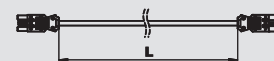

Johtosarja 3 x 1,5 mm<sup>2</sup>, GST18i-pistokkeilla ur/na.

## Johtosarja, 3-johtiminen, PVC, halkaisija 1,5 mm<sup>2</sup>, valkoinen



Typpi	Kaapelin pituus mm	Poikki-pinta mm <sup>2</sup>	Napojen lukumäärä	Väri		Pakk.	Paino	Tuotenro
						Kappale	kg/100 kpl	
VL-3Q1.5 1 W	1000	1,5	3	valkoinen		1	14,000	6108 12 5
VL-3Q1.5 2 W	2000	1,5	3	valkoinen		1	28,000	6108 12 6
VL-3Q1.5 3 W	3000	1,5	3	valkoinen		1	42,000	6108 12 7
VL-3Q1.5 4 W	4000	1,5	3	valkoinen		1	56,000	6108 12 8
VL-3Q1.5 5 W	5000	1,5	3	valkoinen		1	70,000	6108 12 9
VL-3Q1.5 6 W	6000	1,5	3	valkoinen		1	84,000	6108 13 0
VL-3Q1.5 7 W	7000	1,5	3	valkoinen		1	98,000	6108 13 1
VL-3Q1.5 8 W	8000	1,5	3	valkoinen		1	112,000	6108 13 2
VL-3Q1.5 9 W	9000	1,5	3	valkoinen		1	126,000	6108 13 3
VL-3Q1.5 10 W	10000	1,5	3	valkoinen		1	140,000	6108 13 4
VL-3Q1.5 11 W	11000	1,5	3	valkoinen		1	154,000	6108 13 5
VL-3Q1.5 12 W	12000	1,5	3	valkoinen		1	168,000	6108 13 6
VL-3Q1.5 13 W	13000	1,5	3	valkoinen		1	182,000	6108 13 7
VL-3Q1.5 14 W	14000	1,5	3	valkoinen		1	196,000	6108 13 8
VL-3Q1.5 15 W	15000	1,5	3	valkoinen		1	210,000	6108 13 9



Johtosarja 3 x 1,5 mm<sup>2</sup>, GST18i-pistokkeilla ur/na.

## Johtosarja 3-johtiminen, PVC, halkaisija 2,5 mm<sup>2</sup>, musta



Typpi	Kaapelin pituus mm	Poikki-pinta mm <sup>2</sup>	Napojen lukumäärä	Väri		Pakk.	Paino	Tuotenro
						Kappale	kg/100 kpl	
VL-3Q2.5 1 SW	1000	2,5	3	musta		1	18,000	6108 15 0
VL-3Q2.5 2 SW	2000	2,5	3	musta		1	36,000	6108 15 1
VL-3Q2.5 3 SW	3000	2,5	3	musta		1	54,000	6108 15 2
VL-3Q2.5 4 SW	4000	2,5	3	musta		1	72,000	6108 15 3
VL-3Q2.5 5 SW	5000	2,5	3	musta		1	90,000	6108 15 4
VL-3Q2.5 6 SW	6000	2,5	3	musta		1	108,000	6108 15 5
VL-3Q2.5 7 SW	7000	2,5	3	musta		1	126,000	6108 15 6
VL-3Q2.5 8 SW	8000	2,5	3	musta		1	144,000	6108 15 7
VL-3Q2.5 9 SW	9000	2,5	3	musta		1	162,000	6108 15 8
VL-3Q2.5 10 SW	10000	2,5	3	musta		1	180,000	6108 15 9
VL-3Q2.5 11 SW	11000	2,5	3	musta		1	198,000	6108 16 0
VL-3Q2.5 12 SW	12000	2,5	3	musta		1	216,000	6108 16 1
VL-3Q2.5 13 SW	13000	2,5	3	musta		1	234,000	6108 16 2
VL-3Q2.5 14 SW	14000	2,5	3	musta		1	252,000	6108 16 3
VL-3Q2.5 15 SW	15000	2,5	3	musta		1	236,000	6108 16 4

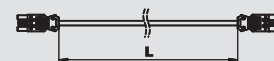

Johtosarja 3 x 2,5 mm<sup>2</sup>, GST18i-pistokkeilla ur/na.





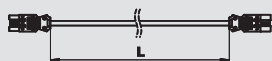

**Johtosarja, 3-johtiminen, PVC, halkaisija 2,5 mm<sup>2</sup>, valkoinen**

Tyyppi	Kaapelin pituus mm	Poikkipinta mm <sup>2</sup>	Napojen lukumäärä	Väri		Pakk.	Paino	Tuotenro	Tuotenro
						Kappale	kg/100 kpl		Srno
VL-3Q2.5 1 W	1000	2,5	3	valkoinen		1	18,000	6108 17 5	1912600
VL-3Q2.5 2 W	2000	2,5	3	valkoinen		1	36,000	6108 17 6	1912601
VL-3Q2.5 3 W	3000	2,5	3	valkoinen		1	54,000	6108 17 7	1912602
VL-3Q2.5 4 W	4000	2,5	3	valkoinen		1	72,000	6108 17 8	1912603
VL-3Q2.5 5 W	5000	2,5	3	valkoinen		1	90,000	6108 17 9	1912604
VL-3Q2.5 6 W	6000	2,5	3	valkoinen		1	108,000	6108 18 0	1912605
VL-3Q2.5 7 W	7000	2,5	3	valkoinen		1	126,000	6108 18 1	1912606
VL-3Q2.5 8 W	8000	2,5	3	valkoinen		1	144,000	6108 18 2	1912607
VL-3Q2.5 9 W	9000	2,5	3	valkoinen		1	162,000	6108 18 3	1912608
VL-3Q2.5 10 W	10000	2,5	3	valkoinen		1	180,000	6108 18 4	1912609
VL-3Q2.5 11 W	11000	2,5	3	valkoinen		1	198,000	6108 18 5	1912610
VL-3Q2.5 12 W	12000	2,5	3	valkoinen		1	216,000	6108 18 6	1912611
VL-3Q2.5 13 W	13000	2,5	3	valkoinen		1	234,000	6108 18 7	1912612
VL-3Q2.5 14 W	14000	2,5	3	valkoinen		1	252,000	6108 18 8	1912613
VL-3Q2.5 15 W	15000	2,5	3	valkoinen		1	229,100	6108 18 9	1912614



Johtosarja 3 x 2,5 mm<sup>2</sup>, GST18i-pistokkeilla ur/na.



**Johtosarja, 3-johtiminen, halogeenivapaa, halkaisija 2,5 mm<sup>2</sup>, musta**

Tyyppi	Kaapelin pituus mm	Poikkipinta mm <sup>2</sup>	Napojen lukumäärä	Väri		Pakk.	Paino	Tuotenro
						Kappale	kg/100 kpl	
VL-3Q2.5 H1 SW	1000	2,5	3	musta		1	16,000	6108 45 0
VL-3Q2.5 H2 SW	2000	2,5	3	musta		1	32,000	6108 45 1
VL-3Q2.5 H3 SW	3000	2,5	3	musta		1	48,000	6108 45 2
VL-3Q2.5 H4 SW	4000	2,5	3	musta		1	64,000	6108 45 3
VL-3Q2.5 H5 SW	5000	2,5	3	musta		1	80,000	6108 45 4
VL-3Q2.5 H6 SW	6000	2,5	3	musta		1	96,000	6108 45 5
VL-3Q2.5 H7 SW	7000	2,5	3	musta		1	112,000	6108 45 6
VL-3Q2.5 H8 SW	8000	2,5	3	musta		1	128,000	6108 45 7
VL-3Q2.5 H9 SW	9000	2,5	3	musta		1	144,000	6108 45 8
VL-3Q2.5 H10 SW	10000	2,5	3	musta		1	160,000	6108 45 9
VL-3Q2.5 H11 SW	11000	2,5	3	musta		1	176,000	6108 46 0
VL-3Q2.5 H12 SW	12000	2,5	3	musta		1	192,000	6108 46 1
VL-3Q2.5 H13 SW	13000	2,5	3	musta		1	208,000	6108 46 2
VL-3Q2.5 H14 SW	14000	2,5	3	musta		1	224,000	6108 46 3
VL-3Q2.5 H15 SW	15000	2,5	3	musta		1	240,000	6108 46 4



Halogeenivapat johtosarjat 3 x 2,5 mm<sup>2</sup> malli pistorasia - pistoke, GST18i-pistoke.

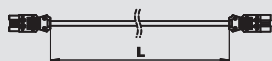

**Johtosarja, 3-johtiminen, halogeenivapaa, halkaisija 2,5 mm<sup>2</sup>, valkoinen**



Tyyppi	Kaapelin pituus mm	Poikkipinta mm <sup>2</sup>	Napojen lukumäärä	Väri		Pakk.	Paino	Tuotenro
						Kappale	kg/100 kpl	
VL-3Q2.5 H1 W	1000	2,5	3	valkoinen		1	16,000	6108 47 5
VL-3Q2.5 H2 W	2000	2,5	3	valkoinen		1	32,000	6108 47 6
VL-3Q2.5 H3 W	3000	2,5	3	valkoinen		1	48,000	6108 47 7
VL-3Q2.5 H4 W	4000	2,5	3	valkoinen		1	64,000	6108 47 8
VL-3Q2.5 H5 W	5000	2,5	3	valkoinen		1	80,000	6108 47 9
VL-3Q2.5 H6 W	6000	2,5	3	valkoinen		1	96,000	6108 48 0
VL-3Q2.5 H7 W	7000	2,5	3	valkoinen		1	112,000	6108 48 1
VL-3Q2.5 H8 W	8000	2,5	3	valkoinen		1	128,000	6108 48 2
VL-3Q2.5 H9 W	9000	2,5	3	valkoinen		1	144,000	6108 48 3
VL-3Q2.5 H10 W	10000	2,5	3	valkoinen		1	160,000	6108 48 4
VL-3Q2.5 H11 W	11000	2,5	3	valkoinen		1	176,000	6108 48 5
VL-3Q2.5 H12 W	12000	2,5	3	valkoinen		1	192,000	6108 48 6
VL-3Q2.5 H13 W	13000	2,5	3	valkoinen		1	208,000	6108 48 7
VL-3Q2.5 H14 W	14000	2,5	3	valkoinen		1	224,000	6108 48 8
VL-3Q2.5 H15 W	15000	2,5	3	valkoinen		1	240,000	6108 48 9



Halogeenivapat johtosarjat 3 x 2,5 mm<sup>2</sup> malli pistorasia - pistoke, GST18i-pistoke.



## Hakemistot

	Aakkosellinen sisällysluettelo	204
	Numeroluettelo	210
	Tyypiluettelo	214



## 2

2-kanavainen radiolähetin, EnOcean, 161, 169, 177  
2x BNC liitintä, 1 moduuli, suora, 1:1 jatkoliitin, 129  
2x BNC liitintä, 1 moduuli, vino, 1:1 jatkoliitin, 129  
2x dataliitintä GG45, Nexans, 159  
2x dataliitintä GG45, Nexans, vino,  
2x dataliitintä RJ45, jatkoliitin 1:1, vino,  
2x dataliitintä RJ45, Nexans, 159  
2x dataliitintä RJ45, Nexans, vino,  
2x dataliitintä RJ45, R&M, vino,  
2x teleliitintä RJ11, vino,  
2x USB liitintää, tyyppi A, vino,

## 3

3x USB liitintää, tyyppi A, vino, 168, 176

## 4

4-kanavainen radiolähetin, EnOcean,

## A

Adapteri 90° käännetylle kytkimen asennukselle, 106  
Adapteri, 1-osainen, 135  
Adapteri, naaras, suora, 100  
Adapteri, suora pistoliitin, uros, 100  
Adapteri, U-muoto, 100  
Antenniliitin, TV/radio, 161  
Antenniliitin, TV/radio, vino,  
Asennuskehys 1-osainen Modul 45®, 144  
Asennuskehys 2-osainen Modul 45®, 145  
Asennuskehys 3-osainen Modul 45®, 146  
Asennuskehys levyseinäasennukseen, 2 x 2-osainen, 139  
Asennuskehys levyseinäasennukseen, 3 x 2-osainen, 139  
Asennuskehys levyseinäasennukseen, 4 x 2-osainen, 140  
Asennuskehys levyseinäasennukseen, 5 x 2-osainen, 140  
Asennuskehys levyseinäasennukseen, 6 x 2-osainen, 140  
Asennuskehys, 1,5-osainen, 136  
Asennuskehys, 1-osainen tietoverkkokalusteille ja, 147  
ELKO-kalusteille  
Asennuskehys, 2-osainen, 137  
Asennuskehys, 3-osainen, 138  
Asennuslista kaapelisuojalle, 178  
Audio/video RCA-liitin, 1 moduuli, suora, 1:1 jatkoliitin, 128  
Audio/video RCA-liitin, 1 moduuli, suora, juotosliitintä, 128  
Audio/video RCA-liitin, 1 moduuli, vino, 1:1 jatkoliitin, 128  
Audio/video RCA-liitin, 1 moduuli, vino, juotosliitintä, 128  
Audioliitin, 1 x jakki, 160  
Audioliitin, 1xjakki, vino,  
Audioliitin, 2xjakki, 160  
Audioliitin, 2xjakki, vino,  
Audioliitin, 2xRCA, 160  
Audioliitin, 2xRCA, vino,  
Audio-RCA-liitin, 1 moduuli, suora, 1:1 jatkoliitin, 127  
Audio-RCA-liitin, 1 moduuli, suora, juotosliitintä, 127  
Audio-RCA-liitin, 1 moduuli, vino, 1:1 jatkoliitin, 127  
Audio-RCA-liitin, 1 moduuli, vino, juotosliitintä, 127

## B

BNC-liitin, 1 moduuli, suora, als 1:1 jatkoliitin, 129  
BNC-liitin, 1 moduuli, vino, 1:1 jatkoliitin, 129

## C

CEE-pistorasia, 16A, 187, 192  
CEE-pistorasia, 32A,  
Component Video -liitin, 1 moduuli, suora, 1:1, 128 jatkoliitin  
Component Video -liitin, 1 moduuli, suora,, 127 juotosliitintä  
Component Video -liitin, 1 moduuli, vino, 1:1 jatkoliitin, 128  
Component Video -liitin, 1 moduuli, vino, juotosliitintä, 127  
CP-asennuskehys, Modul 45® -kalusteille, 2-osainen, 196  
CP-kaapeli RJ45, Cat 6, suojaamaton, 113

## C

CP-kaapeli RJ45, Cat 6, suojattu, 113  
CP-kaapeli RJ45, Cat 6A (ISO), suojattu, 114  
CP-kaapeli RJ45, Cat 6A, suojaamaton, 114  
CP-kansi, 196  
CP-kansi asennusaukolla, 196

## D

Dataliitin GG45, Nexans, 159  
Dataliitin GG45, Nexans, vino,  
D-Sub9 -liitin, 1 moduuli, suora, liitintä kaapelilla, 123  
D-Sub9 -liitin, 1 moduuli, suora, ruuviliitintä, 122  
D-Sub9 -liitin, 1 moduuli, vino, liitintä kaapelilla, 123  
D-Sub9 -liitin, 1 moduuli, vino, ruuviliitintä, 122  
DVI-A -liitin, 160  
DVI-A -liitin, vino,  
DVI-D -liitin, 160  
DVI-D -liitin, 1 moduuli, suora, ruuviliitintä, 123  
DVI-D -liitin, 1 moduuli, vino, ruuviliitintä, 123  
DVI-D -liitin, vino,  
DVI-I -liitin, 1 moduuli, suora, liitintä kaapelilla, 124  
DVI-I -liitin, 1 moduuli, vino, liitintä kaapelilla, 124

## H

Haaroin, 3-napainen, 1 E/3A, 198  
Haaroin, 3-napainen, 1 E/5A, 198  
Haaroin, 3-napainen, T-muoto, 199  
Haarotusrasia CP, tyhjä, 196  
Haarotusrasia UVS, kiinteällä liitännällä 5-napainen, 6, 197  
lähtöliitintä 3-napainen, musta  
Haarotusrasia UVS, kiinteällä liitännällä 5-napainen, 6, 197  
lähtöliitintä 3-napainen, musta ja valkoinen  
Haarotusrasia UVS, kiinteällä liitännällä 5-napainen, 6, 197  
lähtöliitintä 3-napainen, valkoinen  
Haittalevy,  
HDMI-liitin, 160  
HDMI-liitin, 1 moduuli, suora, liitintä kaapelilla, 125  
HDMI-liitin, 1 moduuli, suora, ruuviliitintä, 124  
HDMI-liitin, 1 moduuli, vino, liitintä kaapelilla, 125  
HDMI-liitin, 1 moduuli, vino, ruuviliitintä, 124  
HDMI-liitin, vino,  
Huonetermostaatti, 107

## J

Jakkiliitin, 1 moduuli, suora, juotosliitintä, 126  
Jakkiliitin, 1 moduuli, vino, juotosliitintä, 126  
Jalka jaloterästä Pistorasiapaneeli DB:lle, 155  
Jatkoliitin, pistorasia, Modul 45connect®, 100  
Jatkoliitin, suora, GST18, 100  
Johdonsuojakatkaisin,  
Johtosarja 3-johtiminen, PVC, halkaisija 1,5 mm<sup>2</sup>., 200  
musta  
Johtosarja 3-johtiminen, PVC, halkaisija 2,5 mm<sup>2</sup>., 200  
musta  
Johtosarja, 3-johtiminen, halogeenivapaa, halkaisija, 201  
2,5 mm<sup>2</sup>, musta  
Johtosarja, 3-johtiminen, halogeenivapaa, halkaisija, 201  
2,5 mm<sup>2</sup>, valkoinen  
Johtosarja, 3-johtiminen, PVC, halkaisija 1,5 mm<sup>2</sup>., 200  
valkoinen  
Johtosarja, 3-johtiminen, PVC, halkaisija 2,5 mm<sup>2</sup>., 201  
valkoinen

## K

Kaapelisuoja, 178  
Kaapelisuojan kiinnityskappale Pistorasiapaneeli, 155  
DB:lle  
kanava-antennirasia, 1 moduuli, TV/Radio/SAT,, 130  
antennirasia  
Kanava-AV-rasia DVI-liittimelle, 1 moduuli, suora,, 124  
merkintäikkunalla ilman liitintä  
Kanava-AV-rasia DVI-liittimelle, 1 moduuli, vino, 124

## K

Kanava-AV-rasia VGA/D-Sub9-liittimelle, 1 moduuli,, 123 suora  
 Kanava-AV-rasia VGA/D-Sub9-liittimelle, 1 moduuli,, 123 vino  
 Kanava-AV-rasia XLR-liittimelle, 1 moduuli, suora, 130  
 Kanavadatarasia, 1 moduuli, suora, tyyppi A, 115  
 Kanavadatarasia, 1 moduuli, suora, tyyppi B, 115  
 Kanavadatarasia, 1 moduuli, suora, tyyppi C,  
 Kanavadatarasia, 1 moduuli, suora, tyyppi C, ilman, 116 pölysuojaluukku  
 Kanavadatarasia, 1 moduuli, suora, tyyppi EP, 116  
 Kanavadatarasia, 1 moduuli, suora, tyyppi F, 117  
 Kanavadatarasia, 1 moduuli, suora, tyyppi LE, 118  
 Kanavadatarasia, 1 moduuli, suora, tyyppi PA, 117  
 Kanavadatarasia, 1 moduuli, suora, tyyppi RM,  
 Kanavadatarasia, 1 moduuli, vino, tyyppi A, 115  
 Kanavadatarasia, 1 moduuli, vino, tyyppi B, 115  
 Kanavadatarasia, 1 moduuli, vino, tyyppi C,  
 Kanavadatarasia, 1 moduuli, vino, tyyppi C, ilman, 116 pölysuojaluukku  
 Kanavadatarasia, 1 moduuli, vino, tyyppi EP, 116  
 Kanavadatarasia, 1 moduuli, vino, tyyppi F, 117  
 Kanavadatarasia, 1 moduuli, vino, tyyppi PA, 117  
 Kanavadatarasia, 1 moduuli, vino, tyyppi RM,  
 Kanavakeskiölevy, sokkolevy, 1 moduulia, 109  
 Kanavakeskiölevy, sokkolevy, 1/2 moduulia, 109  
 Kanavakytin, 1 moduuli,  
 Kanavakytin, 1 moduuli, LED-valon, 105 asennusmahdollisuus  
 Kanavakytin, 1/2 moduuli, 105  
 Kanavakytin, 1/2 moduulia, 104  
 Kanavakytin, 1/2 moduulia, LED-valon, 104 asennusmahdollisuus  
 Kanavapainike, 1 moduuli, 104  
 Kanavapainike, 1/2 moduulia, 104  
 Kanavapainike, 1/2 moduulia, LED-valon, 104 asennusmahdollisuus  
 Kanavapistorasia 0°, Connect 45, 3-osainen, 96  
 Kanavapistorasia 0°, Connect 45, maadoitustapilla, 1-, 98 osainen  
 Kanavapistorasia 0°, Connect 45, maadoitustapilla, 2-, 98 osainen  
 Kanavapistorasia 0°, Connect 45, maadoitustapilla, 3-, 98 osainen  
 Kanavapistorasia 0°, Connect 45, suojakosketin, 1-, 96 osainen  
 Kanavapistorasia 0°, Connect 45, suojakosketin, 2-, 96 osainen  
 Kanavapistorasia 0°, Connect 80, maadoitustapilla, 1-, 98 osainen  
 Kanavapistorasia 0°, Connect 80, maadoitustapilla, 2-, 98 osainen  
 Kanavapistorasia 0°, Connect 80, maadoitustapilla, 3-, 99 osainen  
 Kanavapistorasia 0°, Connect 80, suojakosketin, 1-, 96 osainen  
 Kanavapistorasia 0°, Connect 80, suojakosketin, 2-, 96 osainen  
 Kanavapistorasia 0°, Connect 80, suojakosketin, 3-, 97 osainen  
 Kanavapistorasia 0°, maadoitustapilla, 1-osainen, 186  
 Kanavapistorasia 0°, suojakosketin, 1-osainen,  
 Kanavapistorasia 0°, suojakosketin, 2-osainen, 84  
 Kanavapistorasia 0°, suojakosketin, 3-osainen, 84  
 Kanavapistorasia 0°, suojakosketin, koodattu malli, 1-, 85 osainen  
 Kanavapistorasia 0°, suojakosketin, koodattu malli, 2-, 85 osainen  
 Kanavapistorasia 0°, suojakosketin, koodattu malli, 3-, 85 osainen  
 Kanavapistorasia 33°, Connect 45, maadoitustapilla,, 99 2-osainen  
 Kanavapistorasia 33°, Connect 45, maadoitustapilla,, 99 3-osainen

## K

Kanavapistorasia 33°, Connect 45, suojakosketin, 2-, 97 osainen  
 Kanavapistorasia 33°, Connect 45, suojakosketin, 3-, 97 osainen  
 Kanavapistorasia 33°, suojakosketin, 1-osainen, 84  
 Kanavapistorasia 33°, suojakosketin, 2-osainen, 84  
 Kanavapistorasia 33°, suojakosketin, 3-osainen, 85  
 Kanavapistorasia 33°, suojakosketin, koodattu malli,, 85 1-osainen  
 Kanavapistorasia 33°, suojakosketin, koodattu malli,, 85 2-osainen  
 Kanavapistorasia CEE, 1-osainen, 16 A, 149  
 Kanavapistorasia CEE, 1-osainen, 32 A, 149  
 Kanavapistorasia, 1-osainen, pakkaus, 148  
 Kanavapistorasia, 1-osainen, pakkaus, , 148 merkintäikkunalla vaakasuoraan kalusteasennukseen  
 Kanavapistorasia, 2-osainen, pakkaus, 148  
 Kanavapistorasia, 2-osainen, pakkaus, , 148 merkintäikkunalla vaakasuoraan kalusteasennukseen  
 Kanavapistorasia, 3-osainen, pakkaus, 148  
 Kanavapistorasia, 3-osainen, pakkaus, , 149 merkintäikkunalla vaakasuoraan kalusteasennukseen  
 Kansi merkintäikkunalla, 1/2 moduulia, 109  
 Kansi, 1,5-osainen, 136  
 Kansi, 2-osainen, 137  
 Kansi, 3-osainen, 137  
 Kela VH:lle, alle 2,5 kg kuormalle,  
 Kela VH:lle, alle 1,5 kg kuormalle,  
 Kellokytkin, 107  
 Kellokytkin kaihdinajastimelle, 107  
 Ketju,  
 Kiinnityskappale kaapelisuojuille, 178  
 Kiinnityskappale kaapelisuojan liittämiseen , 179 lattiarasiaan GES, lattiapinnoitteen paksuudella 10 mm  
 Kiinnityskappale kaapelisuojan liittämiseen , 179 lattiarasiaan GES, lattiapinnoitteen paksuudella 5 mm  
 Kiinnityskappale kaapelisuojan liittämiseen, 179 lattiarasioihin GESRM2  
 Kiinnityskappale vedonpoistimella kaapelisuojuille, 178  
 Kiinnityssarja Pistorasiapaneeli DB:n asennukseen, 155 pöytälevyn alle  
 Kiinnityssarja Pistorasiapaneeli DB:n, 155 pöytäasennukseen  
 Kiristin Pistorasiapaneeli DB:n kiinnittämiseen, 154  
 Koje- ja jakorasia uppoasennukseen, 1-osainen, 134  
 Kojerasia levyseinään 1,5-osainen, 136  
 Kojerasia levyseinään 1-osainen, 134  
 Kojerasia levyseinään 2-osainen, 137  
 Kojerasia levyseinään 3-osainen, 137  
 Kojerasia levyseinään, 2-osainen, 134  
 Kojerasia uppoasennukseen, 1,5-osainen, 136  
 Kojerasia uppoasennukseen, 1-osainen, 134  
 Kojerasia uppoasennukseen, 2-osainen, 136  
 Kojerasia uppoasennukseen, 3-osainen, 137  
 Kojerasia levyseinään, 1-osainen, 134  
 Kojerasia, 1-osainen, 147  
 Kojerasia, 1-osainen suurella asennusaukolla, 147  
 Kojerasia, 1-osainen, Modul 45®, 144  
 Kojerasia, 2-osainen, Modul 45®, 145  
 Kojerasia, 3-osainen, Modul 45®, 146  
 Komponenten-Video -liitin, 3x RCA, 161  
 Komponenten-Video -liitin, 3x RCA, vino,  
 Kytentäliittimet, 196  
 Kytin,

## L

Läpivienti 3 - 11 mm halkaisijalle, 109  
 LED-merkkivalo, 106  
 Liiketunnistin 180°, 108  
 Liitin GST18, 158  
 Liitinyhdistelmä, 1x RCA, 1x jakki, 160

## Aakkosellinen sisällysluettelo

### L

Liitinyhdistelmä, 1x RCA, 1x jakki, vino, 168, 176  
Liitinyhdistelmä, 1x VGA, 1x jakki, 160  
Lisäkojerasia, 2-osainen, pinta-asennus, 139  
Lisäkojerasia, 2-osainen, pinta-asennus, paikka, 139  
merkkivalolle

### M

Merkintäikkuna,  
Merkkilamppu, 141

### P

Painike,  
Painike, vino, 169  
Painikesäädin, 1/2 moduulia, elektronisille muuntajille, 108  
ja ohmisille kuormille  
Painikesäädin, 1/2 moduulia, ohmisille ja, 108  
induktiivisille kuormille  
Peitelevy 1-osainen, 135  
Peitelevy AR45 1-osainen, merkintäikkunalla, 144  
pystysuuntaiseen kalusteasennukseen  
Peitelevy AR45 1-osainen, merkintäikkunalla, 144  
vaakasuuntaiseen kalusteasennukseen  
Peitelevy AR45 2-osainen, merkintäikkunalla, 145  
pystysuuntaiseen kalusteasennukseen  
Peitelevy AR45 2-osainen, merkintäikkunalla, 145  
vaakasuuntaiseen kalusteasennukseen  
Peitelevy AR45 3-osainen, merkintäikkunalla, 146  
pystysuuntaiseen kalusteasennukseen  
Peitelevy AR45 3-osainen, merkintäikkunalla, 146  
vaakasuuntaiseen kalusteasennukseen  
Peitelevy AR45, 1-osainen, 144  
Peitelevy AR45, 2-osainen, 145  
Peitelevy AR45, 3-osainen, 146  
Peitelevy AR50, 1-osainen, 147  
Peitelevy VH,  
Peitelevy VH, 1x pistorasialle tyyppi ASD, 185  
Peitelevy VH, asennuskalusteille EK ja EKR, 185  
Peitelevy VH, asennuskalusteille Modul 45, 1-osainen,  
Peitelevy VH, asennuskalusteille Modul 45, 2-osainen,  
Peitelevy VH, CEE-pistorasialle,  
Peitelevy VHF, 191  
Peitelevy VHF, 1x pistorasialle tyyppi ASD, 191  
Peitelevy VHF, 1x pistorasialle tyyppi ASD ja 1x CEE-, 191  
pistorasialle  
Peitelevy VHF, 2x pistorasialle tyyppi ASD, 191  
Peitelevy VHF, CEE-pistorasialle, 191  
Peitelevy VHF, suojalaitteille, 192  
Peitelevy, 1,5-osainen 1,5-mod. kalusteelle, 136  
Peitelevy, 1,5-osainen 1-mod. kalusteelle, 136  
Peitelevy, 1-osainen 1/2-mod. kalusteelle, 135  
Peitelevy, 2-osainen, 137  
Peitelevy, 2-osainen merkkivalolle, 140  
Peitelevy, 2-osainen, suojalaitteille, 141  
Peitelevy, 2x1-osainen, 135  
Peitelevy, 2x1-osainen, väliseinällä, 141  
Peitelevy, 3-osainen, 138  
Peitelevy, 3x1-osainen, 135  
Peruskojerasia, pinta-asennus, 2x2-osainen, 139  
Pistoliitin, naaras 3-nap, 198  
Pistoliitin, naaras 5-nap, 199  
Pistoliitin, uros 3-napainen, jousiliitännällä, 198  
Pistoliitin, uros 3-napainen, ruuviliitännällä, 198  
Pistoliitin, uros 5-napainen, ruuviliitännällä, 199  
Pistorasia 0° kannella, suojakosketin, 1-osainen,  
Pistorasia 0° kytkimellä, brittiläinen standardi, 1-, 90  
osainen  
Pistorasia 0° kytkimellä, Etelä-Afrikka/Intia, 16 A, 1-, 90  
osainen  
Pistorasia 0° kytkimellä, Etelä-Afrikka/Intia, 16 A,, 91  
koodattu malli, 1-osainen  
Pistorasia 0°, Australia,  
Pistorasia 0°, Australia, vino, 165

### P

Pistorasia 0°, brittiläinen standardi, 1-osainen, 90, 186  
Pistorasia 0°, Etelä-Afrikka/Intia, 16 A, 1-osainen,  
Pistorasia 0°, Etelä-Afrikka/Intia, 16 A, koodattu malli,, 91  
1-osainen  
Pistorasia 0°, Intia,  
Pistorasia 0°, Intia, 2/3-napainen,  
Pistorasia 0°, Intia, 6 A, 1-osainen,  
Pistorasia 0°, Intia, yhdistelmä IA6 A3-EURO, 1-, 91  
osainen  
Pistorasia 0°, Italia,  
Pistorasia 0°, Kiina,  
Pistorasia 0°, Kiina, 10 A, 1-osainen,  
Pistorasia 0°, Kiina, 16 A, 1-osainen,  
Pistorasia 0°, Kiina, vino, 166  
Pistorasia 0°, Kiina, yhdistelmä CN-NEMA-EURO, 1-, 92  
osainen  
Pistorasia 0°, maadoitustapilla, 157  
Pistorasia 0°, maadoitustapilla, 1-osainen, 87  
Pistorasia 0°, maadoitustapilla, 2-osainen, 87  
Pistorasia 0°, maadoitustapilla, 3-osainen, 87  
Pistorasia 0°, maadoitustapilla, koodattu malli, 1-, 88  
osainen  
Pistorasia 0°, maadoitustapilla, koodattu malli, 2-, 88  
osainen  
Pistorasia 0°, maadoitustapilla, koodattu malli, 3-, 88  
osainen  
Pistorasia 0°, multistandardi,  
Pistorasia 0°, multistandardi, 1-osainen, 91  
Pistorasia 0°, suojakosketin, 157  
Pistorasia 0°, Sveitsi, 10 A, 157  
Pistorasia 0°, Sveitsi, 16 A, 157  
Pistorasia 0°, Sveitsi, 1-osainen,  
Pistorasia 0°, Sveitsi, vino, 10 A, 165  
Pistorasia 0°, Sveitsi, vino, 16 A, 165  
Pistorasia 0°, Tanska, 157  
Pistorasia 0°, Tanska, 1-osainen,  
Pistorasia 0°, Tanska, 1-osainen, EDV-koodattu, 90  
Pistorasia 0°, Tanska, EDV-koodattu, 157  
Pistorasia 0°, USA,  
Pistorasia 0°, USA, vino, 166  
Pistorasia 30°, brittiläinen standardi,  
Pistorasia 30°, brittiläinen standardi 3,15 A, 157  
sulakkeella  
Pistorasia 30°, brittiläinen standardi 5 A sulakkeella,  
Pistorasia 30°, brittiläinen standardi, sulakkeella 3.15, 173  
A  
Pistorasia 33°, maadoitustapilla, 1-osainen, 87  
Pistorasia 33°, maadoitustapilla, 2-osainen,  
Pistorasia 33°, maadoitustapilla, 3-osainen, 88  
Pistorasia 33°, maadoitustapilla, koodattu malli, 1-, 88  
osainen  
Pistorasia 33°, maadoitustapilla, koodattu malli, 2-, 88  
osainen  
Pistorasia 33°, maadoitustapilla, koodattu malli, 3-, 89  
osainen  
Pistorasia 33°, suojakosketin, 2-osainen, 186  
Pistorasia 33°, suojakosketin, koodattu malli, 3-, 86  
osainen  
Pistorasia 60°, Australia,  
Pistorasia 60°, Kiina,  
Pistorasia 60°, maadoitustapilla,  
Pistorasia 60°, suojakosketin,  
Pistorasia 60°, Sveitsi, 10 A,  
Pistorasia 60°, Sveitsi, 16 A,  
Pistorasia 60°, Tanska,  
Pistorasia 60°, Tanska, EDV-koodattu,  
Pistorasia 60°, USA,  
Pistorasia 90°, brittiläinen standardi, 165  
Pistorasia 90°, brittiläinen standardi 3,15 A, 165  
sulakkeella  
Pistorasia 90°, brittiläinen standardi 5 A sulakkeella, 165

**P**

Pistorasiapaneeli DB, ilman kiinnitystarvikkeita, 1+4, 153  
 pistorasiaa kytketty  
 Pistorasiapaneeli DB, ilman kiinnitystarvikkeita, 1+4, 154  
 pistorasiaa kytketty, 2x RJ45 Cat 6  
 Pistorasiapaneeli DB, ilman kiinnitystarvikkeita, 3, 153  
 pistorasiaa, 2x RJ45 Cat 6  
 Pistorasiapaneeli DB, ilman kiinnitystarvikkeita, 3, 154  
 pistorasiaa, VGA, minijakki, USB, 2x RJ45 Cat 6  
 Pistorasiapaneeli DB, kiristimellä, 1+4 pistorasiaa, 153  
 kytketty  
 Pistorasiapaneeli DB, kiristimellä, 1+4 pistorasiaa, 153  
 kytketty, 2x RJ45 Cat 6  
 Pistorasiapaneeli DB, kiristimellä, 3 pistorasiaa, 2x, 152  
 RJ45 Cat 6  
 Pistorasiapaneeli DB, kiristimellä, 3 pistorasiaa, HDMI,, 154  
 USB 3.0, 2x RJ45 Cat 6  
 Pistorasiapaneeli DB, vapaasti sijoitettavissa, 2+2, 153  
 pistorasiaa, 2x RJ45 Cat 6  
 Pistorasiapaneeli DBK, 2 pistorasiaa, 2x RJ45 Cat 6, 170  
 Pistorasiapaneeli DBK, 2 pistorasiaa, HDMI, 2x RJ45, 171  
 Cat 6  
 Pistorasiapaneeli DBK, 3 pistorasiaa, 170  
 Pistorasiapaneeli DBK, 3 pistorasiaa, 2x RJ45 Cat 6, 170  
 Pistorasiapaneeli DBK, 3 pistorasiaa, VGA, minijakki,, 171  
 2x RJ45 Cat 6  
 Pistorasiapaneeli DBK, 4 pistorasiaa, 170  
 Pistorasiapaneeli DBV, 2 pistorasiaa, 2x RJ45 Cat 6, 162  
 Pistorasiapaneeli DBV, 2 pistorasiaa, HDMI, 2x RJ45, 163  
 Cat 6  
 Pistorasiapaneeli DBV, 2 pistorasiaa, VGA, minijakki,, 163  
 2x RJ45 Cat 6  
 Pistorasiapaneeli DBV, 3 pistorasiaa, 2x RJ45 Cat 6, 162  
 Pistorasiapaneeli VH-4, 3x pistorasia maadoitustapilla,, 182  
 1x CEE 16A  
 Pistorasiapaneeli VH-4, 3x pistorasia maadoitustapilla,, 183  
 1x CEE 16A, paineilmaliitännällä  
 Pistorasiapaneeli VH-4, 3x suojakosketinpistorasia, 1x, 182  
 CEE 16A  
 Pistorasiapaneeli VH-4, 3x suojakosketinpistorasia, 1x, 183  
 CEE 16A, paineilmaliitännällä  
 Pistorasiapaneeli VH-4, 4x pistorasia maadoitustapilla, 182  
 Pistorasiapaneeli VH-4, 4x pistorasia maadoitustapilla,, 183  
 paineilmaliitännällä  
 Pistorasiapaneeli VH-4, 4x suojakosketinpistorasia, 182  
 Pistorasiapaneeli VH-4, 4x suojakosketinpistorasia,, 183  
 paineilmaliitännällä  
 Pistorasiapaneeli VH-4, tyhjä, 182, 189  
 Pistorasiapaneeli VH-4, tyhjä, paineilmaliitännällä, 182  
 Pistorasiapaneeli VH-8, tyhjä, 183  
 Pistorasiapaneeli VH-8, tyhjä, paineilmaliitännällä, 184  
 Pistorasiapaneeli VH-8, tyhjä, peitelevyillä, 183  
 Pistorasiapaneeli VHF-8, tyhjä, 190  
 Pistorasiapaneeli VHF-8, tyhjä, paineilmaliitännällä, 190  
 Pistorasiapaneeli DB, ilman kiinnitystarvikkeita, 3, 152  
 pistorasiaa  
 Pistorasiapaneeli DB, kiristimellä, 3 pistorasiaa, 152  
 Pistorasiapaneeli DB, kiristimellä, 3 pistorasiaa, VGA,, 154  
 minijakki, USB, 2x RJ45 Cat 6  
 Pistorasiapaneeli DB, vapaasti sijoitettavissa, 3, 152  
 pistorasiaa  
 Pistorasiapaneeli DB, vapaasti sijoitettavissa, 3, 152  
 pistorasiaa, 2x RJ45 Cat 6  
 Pistorasiapaneeli DBV, 2 pistorasiaa, 162  
 Pistorasiapaneeli DBV, 3 pistorasiaa, 162  
 Pistorasiayhdistelmä, 1-osainen lisäkojerasialla, 2, 141  
 suojakosketinpistorasiaa merkivalolla  
 Pistorasiayhdistelmä, 3-osainen, 2x2 , 141  
 suojakosketinpistorasiaa merkivalolla, 1x  
 kanavadatastasia  
 Potentiaalintasausrasia, 1 moduuli, suora, 109

**R**

Radiovastaanotin EnOcean, 161, 169, 177  
 Rasiakansi, 1-osainen, 134  
 Reikäsaha Pistorasiapaneeli DBV:lle, 163

**R**

Relelyksikkö 1-kanavainen, vaihtokosketin, 107  
 Relelyksikkö, 1 moduuli, 2-kanavainen, 107  
 RJ45-liitin, Cat 5e, suojaamaton, 112  
 RJ45-liitin, Cat 5e, suojattu, 112  
 RJ45-liitin, Cat 6, suojaamaton, 112  
 RJ45-liitin, Cat 6, suojattu, 112  
 RJ45-liitin, Cat 6A (ISO), suojaamaton, 113  
 RJ45-liitin, Cat 6A (ISO), suojattu, 114  
 RJ45-liitin, jatkoliitin 1:1, 159  
 RJ45-liitin, jatkoliitin 1:1, vino, 167, 175  
 RJ45-liitin, Nexans, 159  
 RJ45-liitin, Nexans, vino, 167, 175  
 RJ45-liitin, R&M, 159  
 RJ45-liitin, R&M, vino, 167, 174  
 Ryhmäkeskus, 2 DIN, 149

**S**

Sarjaliitäntä, 161  
 Sarjaliitäntä, vino, 168, 176  
 Speakon-liitin, 1 moduuli, suora, naarasliitin 4-, 130  
 napainen, ruuviliitäntä  
 Suojalaitteiden asennus VHF, liitinlevy N- ja PE-, 192  
 liittimillä  
 Suojalaitteiden asennus VHF, liitinlevy PE-liittimillä, 192  
 Suojalaitteiden asennus VHF, peitelevy ja, 192  
 kiinnityskahva

**T**

TAE telerasia, 1 moduuli, malli F, 109  
 Tarranauha kaapelisuojalle, 178  
 Telerasia RJ11, 159  
 Telerasia RJ11, vino, 167, 175  
 T-kappale kaapelisuojalle, 178

**U**

Uppoasennuskehys levyseinäasennukseen, 2x2-, 139  
 osainen  
 Uppoasennuskehys levyseinäasennukseen, 3x2-, 139  
 osainen  
 Uppoasennuskehys levyseinäasennukseen, 4x2-, 140  
 osainen  
 Uppoasennuskehys levyseinäasennukseen, 5x2-, 140  
 osainen  
 Uppoasennuskehys levyseinäasennukseen, 6x2-, 140  
 osainen  
 USB 2.0 / 3.0 -liitin, 1 moduuli, suora, liitäntä, 125  
 kaapelilla  
 USB 2.0 / 3.0 -liitin, 1 moduuli, suora, ruuviliitäntä, 125  
 USB 2.0 / 3.0 -liitin, 1 moduuli, vino, liitäntä kaapelilla, 125  
 USB 2.0 / 3.0 -liitin, 1 moduuli, vino, ruuviliitäntä, 125  
 USB-laturi, UST tyyppi A, 2-osainen,  
 USB-liitin, tyyppi A, 161  
 USB-liitin, tyyppi, A, vino, 168, 176

**V**

Väliseinä VH-4, 184  
 Väliseinä VH-8, 185  
 Väliseinä VHF, ilman paineilmaliitännää, 191  
 Väliseinä VHF, paineilmaliitännällä, 191  
 Vedonpoistin kojerasialle,  
 Vedonpoistin Modul 45 pistorasioille 0°, 86, 89  
 Vedonpoistin Modul 45connect® pistorasioille, 97, 99  
 Verhokytin, 1 moduuli, 105  
 Verhopainike, 1 moduuli, 104  
 Vetojousi VH, 184  
 Vetojousi VHF, 190  
 VGA-liitin, 160  
 VGA-liitin, 1 moduuli, suora, liitäntä kaapelilla, 122  
 VGA-liitin, 1 moduuli, suora, ruuviliitäntä, 122  
 VGA-liitin, 1 moduuli, vino, liitäntä kaapelilla, 122  
 VGA-liitin, 1 moduuli, vino, ruuviliitäntä, 122

## Aakkosellinen sisällysluettelo

### V

VGA-liitin, vino, 167, 175  
Video-liitin, 1x MiniDIN, 160  
Video-liitin, 1x MiniDIN, vino, 168, 176  
Video-liitin, 1x RCA, 160  
Video-liitin, 1x RCA, 1x MiniDIN, 160  
Video-liitin, 1x RCA, 1x MiniDIN, vino, 168, 176  
Video-liitin, 1x RCA, vino, 168, 176  
Video-RCA-liitin, 1 moduuli, suora, 1:1 jatkoliitin, 126  
Video-RCA-liitin, 1 moduuli, suora, juotosliitäntä, 126  
Video-RCA-liitin, 1 moduuli, vino, 1:1 jatkoliitin, 126  
Video-RCA-liitin, 1 moduuli, vino, juotosliitäntä, 126  
Vikavirtakytkin,

### X

XLR-liitin, 1 moduuli, suora, naarasliitin 3-napainen,, 129  
juotosliitäntä  
XLR-liitin, 1 moduuli, suora, naarasliitin 3-napainen,, 130  
ruuviliitäntä  
XLR-liitin, 1 moduuli, suora, pistoke 3-napainen,, 129  
juotosliitäntä  
XLR-liitin, 1 moduuli, suora, pistoke 3-napainen,, 130  
ruuviliitäntä

### Y

Ylijännitesuoja kannattimella Modul 45connect -, 101  
sarjaan  
Ylijännitesuoja, 1/2 moduulia, akustinen, 93, 101  
hälytystoiminto  
Ylijännitesuoja, 1/2 moduulia, optinen hälytystoiminto, 93, 101  
Ylijännitesuoja, akustinen hälytystoiminto, 93, 101  
Ylikuormakytkin pistorasialle, Australia,  
Ylikuormakytkin pistorasialle, USA,



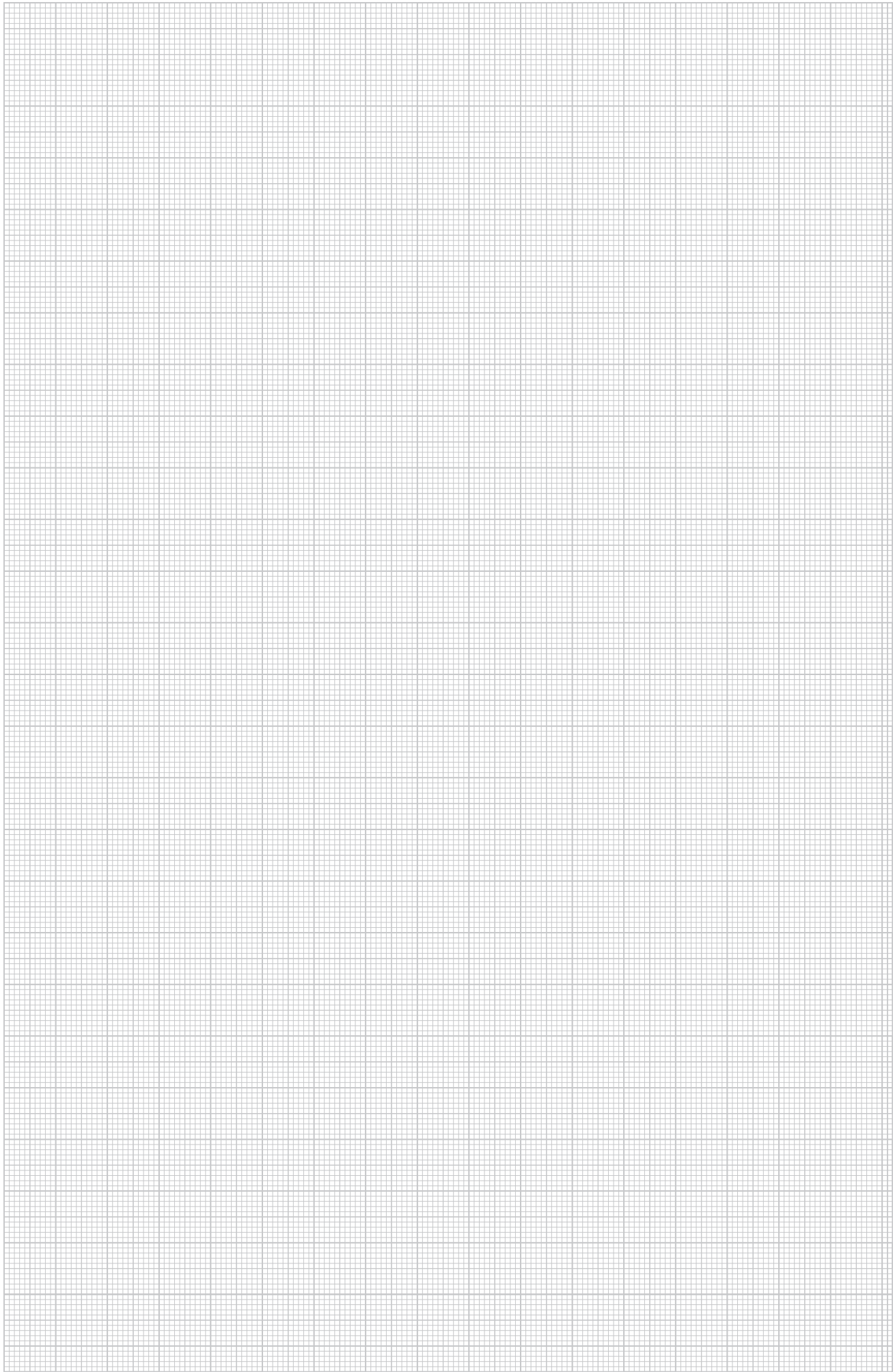

# Numeroluettelo

GTIN-numeron rakenne: Maatunnus 40

Valmistajan tunnus 1219

Yksilöity GTIN 5647589

GTIN	Tuoteno	Sivu	Snro	GTIN	Tuoteno	Sivu	Snro	GTIN	Tuoteno	Sivu	Snro	GTIN	Tuoteno	Sivu	Snro
5000204	2003 01 5	134		5899983	6104 96 1	126		5122265	6108 00 0	197		5124443	6108 45 5	201	
5002314	2003 01 9	134		5899990	6104 96 4	126		5122272	6108 00 5	197	1912615	5124481	6108 45 6	201	
5029298	2003 31 7	134		5900047	6104 97 0	126		5122289	6108 01 0	197		5124498	6108 45 7	201	
5032779	2003 41 4	134	1156006	5900108	6104 97 3	126		5577942	6108 03 7	196		5124504	6108 45 8	201	
5032830	2003 42 2	134	1156007	5900122	6104 97 6	126		5577959	6108 03 9	196		5124542	6108 45 9	201	
5032953	2003 44 2	134		5900160	6104 98 2	126		5577966	6108 04 0	196		5124559	6108 46 0	201	
				5900214	6104 98 5	126		5577973	6108 04 2	196		5124566	6108 46 1	201	
				5900221	6104 98 8	126		5577980	6108 04 3	196		5124603	6108 46 2	201	
5080886	5092 45 1	93	5808023	5900238	6104 99 4	126		5896975	6108 04 5	100		5124610	6108 46 3	201	
5080886	5092 45 1	101	5808023	5900245	6104 99 7	126		5273530	6108 05 0	198		5124627	6108 46 4	201	
								5273547	6108 05 1	198		5124733	6108 47 5	201	
5898023	6104 61 0	122		5900283	6105 00 0	126		5273585	6108 05 2	198		5124740	6108 47 6	201	
5898061	6104 61 3	122		5900290	6105 00 6	126		5273592	6108 05 3	198		5124788	6108 47 7	201	
5898085	6104 61 6	122		5900306	6105 00 9	126		5273608	6108 05 4	198		5124795	6108 47 8	201	
5898122	6104 62 2	122	1464049	5900337	6105 01 2	126		5273646	6108 05 5	198	1912616	5124801	6108 47 9	201	
5898139	6104 62 5	122		5900344	6105 01 8	129		5273653	6108 05 6	198		5124832	6108 48 0	201	
5898146	6104 62 8	122		5900351	6105 02 1	129		5273660	6108 05 7	198	1912617	5124849	6108 48 1	201	
5898177	6104 63 4	122		5900368	6105 02 4	129		5273707	6108 07 0	199		5124856	6108 48 2	201	
5898191	6104 63 7	122		5900405	6105 03 0	129		5273714	6108 07 2	199		5124863	6108 48 3	201	
5898245	6104 64 0	122		5900412	6105 03 3	129		5273721	6108 08 0	198	1912619	5124894	6108 48 4	201	
5898269	6104 64 6	122		5900429	6105 03 6	129		5273769	6108 08 2	198		5124900	6108 48 5	201	
5898313	6104 64 9	122		5900467	6105 04 2	127		5273776	6108 08 4	199	1912618	5124917	6108 48 6	201	
5898320	6104 65 2	122		5900474	6105 04 5	127		5122326	6108 10 0	200		5124924	6108 48 7	201	
5898375	6104 65 8	122	1464042	5900481	6105 04 8	127		5122333	6108 10 1	200		5124955	6108 48 8	201	
5898436	6104 66 1	122		5900511	6105 05 4	127		5122340	6108 10 2	200		5124962	6108 48 9	201	
5898443	6104 66 4	122		5900528	6105 05 7	127		5122388	6108 10 3	200					
5898481	6104 67 0	122	1464046	5900535	6105 06 0	127		5122395	6108 10 4	200		5125037	6109 80 0	182	1418544
5898498	6104 67 3	122		5900542	6105 06 6	127		5122401	6108 10 5	200		6101511	6109 80 1	189	1418545
5898504	6104 67 6	122		5900559	6105 06 9	127		5122449	6108 10 6	200		5125044	6109 80 2	182	1418534
5898535	6104 68 2	123		5900566	6105 07 2	127		5122456	6108 10 7	200		5125075	6109 80 4	182	1418535
5898542	6104 68 5	123		5900573	6105 07 8	127		5122463	6108 10 8	200		5125082	6109 80 6	182	
5898559	6104 68 8	123		5900580	6105 08 1	127		5122500	6108 10 9	200		5125099	6109 80 8	182	
5898566	6104 69 4	123		5900597	6105 08 4	127		5122517	6108 11 0	200		5125105	6109 81 0	182	
5898573	6104 69 7	123		5900603	6105 09 0	129		5122524	6108 11 1	200		5125136	6109 81 2	183	1418536
5898580	6104 70 0	123		5900641	6105 09 3	129		5122562	6108 11 2	200		5125143	6109 81 4	183	1418537
5898597	6104 70 6	123		5898900	6105 09 6	129		5122579	6108 11 3	200		5125150	6109 81 6	183	
5898603	6104 70 9	123		5898948	6105 10 2	129		5122586	6108 11 4	200		5125167	6109 81 8	183	
5898610	6104 71 2	123		5898962	6105 10 5	129		5122692	6108 12 5	200		5125198	6109 82 0	183	
5898627	6104 71 8	123		5898986	6105 10 8	129		5122708	6108 12 6	200		5287391	6109 82 1	183	
5898634	6104 72 1	123		5899037	6105 11 4	127		5122746	6108 12 7	200		5125204	6109 82 2	190	
5898641	6104 72 4	123		5899075	6105 11 7	127		5122753	6108 12 8	200		5125211	6109 82 5	184	
5898658	6104 73 0	123		5899099	6105 12 0	127		5122760	6108 12 9	200		5125228	6109 82 7	190	
5898665	6104 73 3	123		5899136	6105 12 6	127		5122807	6108 13 0	200		5125259	6109 83 0	190	
5898672	6104 73 6	123		5899143	6105 12 9	127		5122814	6108 13 1	200		5287407	6109 83 1	184	
5898689	6104 74 2	123		5899167	6105 13 2	127		5122821	6108 13 2	200		5125266	6109 83 2	184	
5898696	6104 74 5	123		5899204	6105 13 8	128		5122869	6108 13 3	200		5125273	6109 83 4	185	
5898702	6104 74 8	123		5899228	6105 14 1	128		5122876	6108 13 4	200		6101528	6109 83 5	189	
5898719	6104 75 4	124		5899259	6105 14 4	128		5122883	6108 13 5	200		5125280	6109 83 6	185	
5898726	6104 75 7	124		5899273	6105 15 0	128		5122920	6108 13 6	200		6101559	6109 83 7	189	
5898733	6104 76 0	124		5899457	6105 15 3	128		5122937	6108 13 7	200		5125310	6109 83 8	185	
5898740	6104 76 6	124		5899464	6105 15 6	128		5122944	6108 13 8	200		5428459	6109 83 9	185	1418558
5898757	6104 76 9	124		5899501	6105 16 2	128		5122982	6108 13 9	200		5125327	6109 84 0	185	1418556
5898764	6104 77 2	124		5899525	6105 16 5	128		5123064	6108 15 0	200		6101566	6109 84 1	189	1418557
5898771	6104 77 8	124		5899570	6105 16 8	128		5123101	6108 15 1	200		5125334	6109 84 2	186	
5898788	6104 78 1	124		5899617	6105 17 4	128		5123118	6108 15 2	200		6101573	6109 84 3	189	
5898795	6104 78 4	124		5899624	6105 17 7	128		5123125	6108 15 3	200		5125341	6109 85 0	192	
5898849	6104 79 0	124		5899686	6105 18 0	128		5123163	6108 15 4	200		5125372	6109 85 2	192	
5898856	6104 79 3	124		5899693	6105 18 6	128		5123170	6108 15 5	200		5125389	6109 85 4	192	
5898863	6104 79 6	124		5899730	6105 18 9	128		5123187	6108 15 6	200		6169368	6109 85 6	191	
5898894	6104 80 2	124		5899747	6105 19 2	128		5123224	6108 15 7	200		6169375	6109 85 8	191	
5898917	6104 80 5	124		5899761	6105 19 8	128		5123231	6108 15 8	200		5125396	6109 86 0	191	
5898924	6104 80 8	124		5899815	6105 20 1	128		5123248	6108 15 9	200		5125402	6109 86 1	191	
5898931	6104 81 4	124	1464050	5899822	6105 20 4	128		5123286	6108 16 0	200		5125440	6109 86 2	185	
5898955	6104 81 7	124		5899860	6105 21 0	129		5123293	6108 16 1	200		5125501	6109 86 5	191	
5898979	6104 82 0	124		5899877	6105 21 3	129		5123309	6108 16 2	200		5125525	6109 86 7	192	
5899013	6104 82 6	125	1464043	5900009	6105 21 6	129		5123347	6108 16 3	200		5125532	6109 86 8	191	
5899020	6104 82 9	125		5900054	6105 22 2	129		5123354	6108 16 4	200					
5899044	6104 83 2	125		5900061	6105 22 5	129		5123422	6108 17 5	201	1912600	5125549	6109 87 0	184	1418547
5899082	6104 83 8	125	1464045												

GTIN	Tuotenumero	Sivu	Snro	GTIN	Tuotenumero	Sivu	Snro	GTIN	Tuotenumero	Sivu	Snro	GTIN	Tuotenumero	Sivu	Snro
5670384	6109 92 4	140		6164813	6117 41 0	109		5887645	6118 02 6	114		5888956	6119 36 4	145	
5670414	6109 92 7	141		6164820	6117 41 1	109		5887683	6118 02 8	114		5888963	6119 36 6	145	
5125815	6109 93 2	141		6164851	6117 41 2	109		5887690	6118 03 0	114		5888994	6119 37 2	146	1464035
5125822	6109 93 4	139		6117550	6117 41 4	109	1418704	5887706	6118 03 2	114		5889007	6119 37 4	146	
5125860	6109 93 6	139		5701286	6117 41 5	109		5887744	6118 03 4	114		5889014	6119 37 6	146	
5125877	6109 93 8	140		6215652	6117 41 6	109	1464924	5887751	6118 03 6	114		5889021	6119 38 2	146	1464032
5125884	6109 94 0	140		6133833	6117 42 0	109						5889038	6119 38 4	146	
5125921	6109 94 2	140		6133840	6117 42 1	109		5696896	6119 20 2	115	1464011	5889045	6119 38 6	146	
5125938	6109 95 0	139		6133857	6117 42 2	109		5696902	6119 20 4	115		5983309	6119 38 7	146	
5125945	6109 95 2	139		6215713	6117 42 8	109		5696940	6119 20 6	115	1464012	5983316	6119 38 8	146	1464036
5125983	6109 95 4	140		6215959	6117 43 0	109		5696957	6119 20 8	115		5983323	6119 38 9	146	
5125990	6109 95 6	140		6117611	6117 46 5	93	1464487	5696964	6119 21 0	115		5889052	6119 39 2	147	
5126003	6109 95 8	140		6117611	6117 46 5	101	1464487	5696971	6119 21 2	115	1464016	5889069	6119 39 4	147	
				5006220	6117 46 7	93		5696988	6119 21 4	113	1464019	5889076	6119 39 6	147	
5875567	6116 82 0	170	1418507	5006220	6117 46 7	101		5696988	6119 21 4	115	1464019	5889113	6119 40 1	148	
5875574	6116 82 4	170	1418508	6117673	6117 47 3	93	1464486	5696995	6119 21 6	113		5889120	6119 40 2	148	
5875581	6116 82 8	170	1418509	6117673	6117 47 3	101	1464486	5696995	6119 21 6	115		5889137	6119 40 3	148	
5875598	6116 83 2	170	1418510	5006213	6117 47 5	93	1464923	5697008	6119 21 8	113	1464020	5889144	6119 40 7	148	
5875604	6116 83 6	171	1418511	5006213	6117 47 5	101	1464923	5697008	6119 21 8	115	1464020	5889175	6119 40 8	148	
5875352	6116 85 4	162	1418500	5675242	6117 54 0	108		5697015	6119 22 0	117	1464023	5889182	6119 40 9	148	
5875369	6116 85 8	162	1418501	5675273	6117 54 2	108		5697022	6119 22 2	117		5889236	6119 41 3	148	
5875376	6116 86 2	162	1418502	5675280	6117 54 4	108		5697039	6119 22 4	117	1464024	5889199	6119 41 4	148	
5875383	6116 86 6	162		5675297	6117 54 8	108		5697046	6119 22 6	117		5889205	6119 41 5	148	
5875390	6116 87 0	162	1418503	5675303	6117 55 0	108		5697053	6119 22 8	117		5889243	6119 42 1	148	1418892
5875413	6116 87 4	162		5675341	6117 55 2	108		5697060	6119 23 0	117		5889250	6119 42 2	148	
5875420	6116 87 8	162	1418504	5700999	6117 61 4	105		5697077	6119 23 2	116		5889267	6119 42 3	148	
5875437	6116 88 2	162	1418505	5405887	6117 61 5	105	1464453	5697084	6119 23 4	116		5889298	6119 42 7	148	1418894
5875444	6116 88 6	163	1418506	5405894	6117 61 6	105	1464455	5697121	6119 23 6	116		5889304	6119 42 8	148	
6102006	6116 88 7	163	1418531	5275640	6117 62 0	104		5697138	6119 23 8	115	1464013	5889311	6119 42 9	148	
6102037	6116 88 8	163		5275688	6117 62 1	104		5697145	6119 24 0	115		5889328	6119 43 3	149	1418896
6102044	6116 88 9	171	1418532	5701019	6117 62 2	104		5697183	6119 24 2	115	1464014	5889359	6119 43 4	149	
5875451	6116 89 0	163		5701026	6117 62 3	104		5697190	6119 24 4	115		5889366	6119 43 5	149	
5875239	6116 91 8	153		5275695	6117 62 4	104		5697206	6119 24 6	115		5438229	6119 93 4	135	
5714156	6116 93 0	152		5275701	6117 62 5	104		5697244	6119 24 8	115	1464018	5523024	6119 93 6	135	
5714163	6116 93 3	152		5701033	6117 62 6	105		5697251	6119 25 0	113	1464021	5406075	6119 94 0	136	
5714170	6116 93 6	152		5275749	6117 62 7	105		5697251	6119 25 0	116	1464021	5406082	6119 94 1	136	
5714187	6116 93 9	152		5275756	6117 62 8	105		5697268	6119 25 2	113		5406112	6119 94 3	137	
5714224	6116 94 2	152	1418512	5701040	6117 62 9	105		5697268	6119 25 2	116		5406266	6119 94 5	136	
5714231	6116 94 5	153		5275763	6117 63 0	105		5697305	6119 25 4	113	1464022	5406297	6119 94 6	137	
5714248	6116 94 8	153		5275800	6117 63 1	105		5697305	6119 25 4	116	1464022	5406303	6119 94 7	137	
5714279	6116 95 1	153		5405924	6117 63 7	105		5697312	6119 25 6	117	1464040	5406310	6119 95 0	136	
5714286	6116 95 4	153		5405931	6117 63 8	105		5697329	6119 25 8	117		5406327	6119 95 1	137	
5714293	6116 95 7	154		5701064	6117 63 9	105		5697374	6119 26 0	117		5406334	6119 95 2	137	
5714309	6116 96 0	154	1418513	5275824	6117 64 0	105	1464457	5697381	6119 26 2	117		5406341	6119 95 5	136	
6101993	6116 96 1	154	1418533	5275862	6117 64 1	105	1464459	5697428	6119 26 4	117		5406358	6119 95 6	137	
5714330	6116 96 3	154		5701071	6117 64 2	105		5697435	6119 26 6	117		5406365	6119 95 7	138	
5714347	6116 97 6	154		5701088	6117 64 3	104		5697442	6119 26 8	116		5406419	6119 96 4	136	
5714354	6116 97 9	154		5275879	6117 64 4	104		5697480	6119 27 0	116		5406433	6119 96 8	136	
5714361	6116 98 2	155		5275886	6117 64 5	104		5697497	6119 27 2	116		5406471	6119 97 2	137	
5714392	6116 98 5	155		5701095	6117 64 6	105		5887331	6119 28 0	116		5406495	6119 97 6	138	
5875246	6116 98 6	155		5275923	6117 64 7	105		5887348	6119 28 2	116		5438236	6119 98 2	135	
5714415	6116 99 1	155		5275930	6117 64 8	105		5887379	6119 28 4	116		5438274	6119 98 6	135	
5875468	6116 99 4	163	6401535	5701132	6117 65 3	105		5887386	6119 28 6	116		5523031	6119 99 0	135	
				5275992	6117 65 4	105		5887393	6119 28 8	116		5523055	6119 99 4	135	
5438069	6117 19 0	100	1464481	5276005	6117 65 5	105		5887409	6119 29 0	116					
5483540	6117 19 1	100		5701149	6117 65 6	104		5887430	6119 29 2	112	1464047	6049134	6120 00 1	109	
5438090	6117 19 2	100	1464451	5405948	6117 65 7	104		5887430	6119 29 2	117	1464047	6049127	6120 00 3	109	1464488
5483571	6117 19 3	100		5405955	6117 65 8	104		5887447	6119 29 4	112		6049189	6120 00 5	109	
5670933	6117 19 6	100		5443704	6117 66 2	107		5887447	6119 29 4	117		6049666	6120 00 8	84	1464944
5670940	6117 19 7	100		5443735	6117 66 5	107		5887454	6119 29 6	112		6049666	6120 00 8	186	1464944
5438113	6117 19 8	100	1464934	5701156	6117 66 8	104		5887454	6119 29 6	117		6046973	6120 01 0	84	
5008866	6117 20 0	90		5701323	6117 66 9	104		5888024	6119 29 8	112	1464048	6047024	6120 01 2	84	
5008866	6117 20 0	186		5276043	6117 67 0	104		5888024	6119 29 8	118	1464048	6047031	6120 01 4	84	
5462231	6117 20 2	90		5276050	6117 67 1	104		5887492	6119 30 0	112		6047086	6120 01 6	84	
5462231	6117 20 2	187		5623809	6117 67 3	104		5887492	6119 30 0	118		6047093	6120 01 8	84	
5616016	6117 20 3	90		5623816	6117 67 4	104		5887508	6119 30 2	112		6047109	6120 02 2	84	1464902
6235155	6117 32 5	112		5701347	6117 67 7	104		5887508	6119 30 2	118		6047130	6120 02 4	84	
6235216	6117 32 9	112		5405962	6117 67 8	104		5925498	6119 30 4	118	1464041	6047147	6120 02 6	84	
6235278	6117 33 7	112		5405993	6117 67 9	104		5925507	6119 30 6	118		6047154	6120 02 8	84	
6235339	6117 34 1	112		5276234	6117 75 7	106		5925538	6119 30 8	118		6047208	6120 03 0	84	
5887515	6117 34 6	114		5276241	6117 75 8	106		5889373	6119 31 9	149		6047222	6120 03 2	84	
5887522	6117 34 8	113		5624196	6117 94 7	113	7267000	5888789	6119 32 2	144	1464033	6047260	6120 04 2	84	1464903
5443674	6117 35 2	107		5008644	6117 94 8	113		5888796	6119 32 4	144		6047277	6120 04 4	84	
5443681	6117 35 4	107		5624202	6117 94 9	113	7267001	5888802	6119 32 6	144		6047321	6120 04 6	84	
5701217	6117 35 6	107		5008682	6117 95 0	113		5888819	6119 33 2	144	1464030				

# Numeroluettelo

GTIN-numeron rakenne: Maatunnus 40

Valmistajan tunnus 1219

Yksilöity GTIN 5647589

GTIN	Tuoteno	Sivu	Snro	GTIN	Tuoteno	Sivu	Snro	GTIN	Tuoteno	Sivu	Snro	GTIN	Tuoteno	Sivu	Snro
6047635	6120 10 8	84		6050383	6120 44 0	96		6333585	6120 78 4	97		5725923	9002 03 4	173	
6047680	6120 11 0	84		6050390	6120 44 2	96		6333585	6120 78 4	99		5725930	9002 03 5	158	
6047703	6120 11 2	84		6050437	6120 45 2	97		6333561	6120 79 9	86		5725930	9002 03 5	173	
6047864	6120 12 2	85		6050444	6120 45 4	97		6333561	6120 79 9	89		5725947	9002 03 6	158	
6047871	6120 12 4	85		6050468	6120 45 6	97						5725947	9002 03 6	166	
6047925	6120 12 6	85		6050499	6120 45 8	97						5725947	9002 03 6	173	
6047949	6120 12 8	85		6050505	6120 46 0	97		6277575	6154 92 2	178		5725978	9002 03 7	158	
6047987	6120 13 0	85		6050512	6120 46 2	97		6277995	6154 93 0	178		5725978	9002 03 7	166	
6047994	6120 13 2	85		6050550	6120 48 2	97	1464901					5725978	9002 03 7	173	
6048045	6120 15 2	87		6050567	6120 48 4	97		6278350	6154 96 1	178		5725985	9002 03 8	158	
6048045	6120 15 2	186		6050581	6120 48 6	97		6278411	6154 96 5	178		5725985	9002 03 8	174	
6048052	6120 15 4	87		6050611	6120 48 8	97		6278473	6154 96 8	178		5725992	9002 03 9	158	
6048069	6120 15 5	87		6050628	6120 49 0	97		6278534	6154 97 1	178		5725992	9002 03 9	174	
6048113	6120 15 8	87		6050635	6120 49 2	97		6278657	6154 98 0	178		5726005	9002 04 0	158	
6048168	6120 16 0	87		6050673	6120 50 2	97	1464906	6278718	6154 98 3	178		5726005	9002 04 0	166	
6048175	6120 16 2	87		6050680	6120 50 4	97						5726005	9002 04 0	174	
6048182	6120 17 2	87		6050703	6120 50 6	97		5469148	6258 14 1	106	1464489	5726036	9002 04 1	158	
6048229	6120 17 4	87		6050734	6120 50 8	97						5726036	9002 04 1	166	
6048236	6120 17 6	87		6050741	6120 51 0	97		5809111	6288 53 2	147	1418840	5726036	9002 04 1	174	
6048243	6120 17 8	87		6050758	6120 51 2	97		5914990	6288 56 9	144	1418865	5726043	9002 04 2	159	
6048281	6120 18 0	87		6050796	6120 53 2	98		5983330	6288 57 2	144		5726043	9002 04 2	166	
6048298	6120 18 2	87		6050802	6120 53 4	98		5915027	6288 57 4	146	1418868	5726043	9002 04 2	174	
6048304	6120 19 2	87		6050819	6120 53 6	98		5889106	6288 57 6	145	1418869	5726050	9002 04 3	159	
6048342	6120 19 4	87		6050826	6120 53 8	98		5809128	6288 57 7	147	1464300	5726050	9002 04 3	166	
6048359	6120 19 6	87		6050857	6120 54 0	98		5915003	6288 57 9	146	1418867	5726050	9002 04 3	174	
6048366	6120 19 8	87		6050864	6120 54 2	98		5889083	6288 58 3	145	1418866	5726067	9002 04 4	159	
6048397	6120 20 0	87		6050871	6120 55 2	98		5148678	6288 61 0	147	1464394	5726067	9002 04 4	166	
6048403	6120 20 1	87		6050918	6120 55 4	98		5148715	6288 61 2	149	1464396	5726067	9002 04 4	174	
6048540	6120 22 2	87		6050925	6120 55 6	98		5148739	6288 61 4	149	1464397	5726104	9002 04 5	159	
6048649	6120 22 4	87		6050949	6120 55 8	98		5149460	6288 79 0	144	1464411	5726104	9002 04 5	166	
6048700	6120 22 6	87		6050970	6120 56 0	98		5149460	6288 79 0	145	1464411	5726104	9002 04 5	174	
6048717	6120 22 8	87		6050987	6120 56 2	98		5149460	6288 79 0	146	1464411	5726173	9002 04 9	161	
6048724	6120 23 0	87		6050994	6120 57 2	98		5149460	6288 79 0	147	1464411	5726173	9002 04 9	169	
6048762	6120 23 2	87		6051038	6120 57 4	98						5726173	9002 04 9	177	
6048786	6120 24 2	87		6051045	6120 57 6	98		5437154	7407 86 0	179		5726180	9002 05 0	160	
6048786	6120 24 2	186		6051052	6120 57 8	98		5437161	7407 86 2	179		5726210	9002 05 1	160	
6048823	6120 24 4	87		6051069	6120 58 0	98		5437192	7407 86 4	179		5726227	9002 05 2	160	
6048847	6120 24 6	87		6051090	6120 58 2	98						5726234	9002 05 3	160	
6048885	6120 24 8	87		6051335	6120 60 2	98		5721130	9002 00 0	157		5726241	9002 05 4	160	
6048892	6120 25 0	87		6051342	6120 60 4	98		5721147	9002 00 1	157		5726272	9002 05 5	160	
6048946	6120 25 2	87		6051359	6120 60 6	98		5721239	9002 00 6	157		5726289	9002 05 6	160	
6048953	6120 26 2	88		6051397	6120 60 8	98		5721239	9002 00 6	165		5726296	9002 05 7	160	
6048991	6120 26 4	88		6051403	6120 61 0	98		5721239	9002 00 6	173		5726302	9002 05 8	160	
6049004	6120 26 6	88		6051427	6120 61 2	98		5721246	9002 00 7	157		5726333	9002 05 9	160	
6049011	6120 26 8	88		6051458	6120 62 2	98		5721246	9002 00 7	165		5726340	9002 06 0	160	
6049028	6120 27 0	88		6051465	6120 62 4	98		5721246	9002 00 7	173		5726357	9002 06 1	160	
6049066	6120 27 2	88		6051472	6120 62 6	98		5721314	9002 01 2	157		5726364	9002 06 2	160	
6049073	6120 29 2	85		6051519	6120 62 8	98		5721321	9002 01 3	157		5726401	9002 06 3	160	
6049141	6120 29 4	85		6051526	6120 63 0	98		5721352	9002 01 4	157		5726418	9002 06 4	160	
6049196	6120 29 6	85		6051540	6120 63 2	98		5721352	9002 01 4	165		5726463	9002 06 5	160	
6049240	6120 30 2	85		6051571	6120 64 2	99		5721352	9002 01 4	173		5726470	9002 06 6	160	
6049257	6120 30 4	85		6051588	6120 64 4	99		5721369	9002 01 5	157		5726487	9002 06 7	161	
6049264	6120 30 6	86		6051595	6120 64 6	99		5721369	9002 01 5	165		5726494	9002 06 8	161	
6049301	6120 31 2	88		6051632	6120 64 8	99		5721369	9002 01 5	173		5726500	9002 06 9	161	
6049318	6120 31 4	88		6051649	6120 65 0	99		5721376	9002 01 6	157		5726517	9002 07 0	160	
6049363	6120 31 6	88		6051663	6120 65 2	99		5721383	9002 01 7	157		5726524	9002 07 1	160	
6049424	6120 32 2	88		6048410	6120 67 2	99		5721413	9002 01 8	157		5726531	9002 07 2	161	
6049493	6120 32 4	88		6048427	6120 67 4	99		5721420	9002 01 9	157		5726531	9002 07 2	169	
6049547	6120 32 6	89		6048465	6120 67 6	99		5721437	9002 02 0	157		5726531	9002 07 2	177	
6049387	6120 34 0	96		6048472	6120 67 8	99		5725701	9002 02 1	157		5726548	9002 07 3	160	
6049431	6120 34 4	96		6048489	6120 68 0	99		5725732	9002 02 2	157		5726579	9002 07 4	161	
6049486	6120 34 6	96		6048526	6120 68 2	99		5725749	9002 02 3	157		5726586	9002 07 5	159	
6049509	6120 34 8	96		6048533	6120 69 2	99		5725749	9002 02 3	173		5726593	9002 07 6	159	
6049554	6120 35 0	96		6048588	6120 69 4	99		5725756	9002 02 4	157		5726609	9002 07 7	159	
6049608	6120 35 2	96		6048595	6120 69 6	99		5725756	9002 02 4	173		5726630	9002 07 8	159	
6049615	6120 36 2	96		6048601	6120 69 8	99		5725763	9002 02 5	157		5726647	9002 07 9	159	
6049622	6120 36 4	96		6048656	6120 70 0	99		5725763	9002 02 5	173		5726654	9002 08 0	159	
6049660	6120 36 6	96		6048663	6120 70 2	99		5725800	9002 02 6	157		5726661	9002 08 1	159	
6049677	6120 36 8	96		6049851	6120 72 2	90		5725800	9002 02 6	173		5726692	9002 08 2	159	
6049721	6120 37 0	96		6049851	6120 72 2	186		5725817	9002 02 7	157		5726708	9002 08 3	159	
6049738	6120 37 2	96		6049868	6120 72 4	90		5725817	9002 02 7	173		5726715	9002 08 4	159	
6049745	6120 38 2	96		6049899	6120 72 6	91		5725824	9002 02 8	157		5726722	9002 08 5	159	
6049783	6120 38 4	96		6049899	6120 72 6	187		5725824	9002 02 8	173		5726753	9002 08 6	161	
6049790	6120 38 6	96		6049905	6120 72 8	91		5725855	9002 02 9	157		5726753	9002 08 6	169	
6049974	6120 38 8	96		6049912	6120 73 0	90		5725855	9002 02 9	165		5726753	9002 08 6	177	
6050024	6120 39 0	96		6049912	6120 73 0	187		5725855	9002 02 9	173		5726760	9002 08 7	161	
6050031	6120 39 2	96		6049967	6120 73 2	91		5725862	9002 03 0	158		5726760	9002 08 7	169	
6050154	6120 41 2	96		6049981	6120 73 4	90		5725862	9002 03 0						

GTIN	Tuotenumero	Sivu	Snro	GTIN	Tuotenumero	Sivu	Snro
5726821	9002 09 1	159		5876625	9002 15 0	167	
5726821	9002 09 1	166		5876625	9002 15 0	175	
5726821	9002 09 1	174		5876632	9002 15 1	167	
5726838	9002 09 2	160		5876632	9002 15 1	175	
5726845	9002 09 3	160		5876649	9002 15 2	167	
5726883	9002 09 5	161		5876649	9002 15 2	175	
5749325	9002 09 8	160		5876656	9002 15 3	167	
5749332	9002 09 9	160		5876656	9002 15 3	175	
5749349	9002 10 0	160		5876663	9002 15 4	167	
5749387	9002 10 2	161		5876663	9002 15 4	175	
5749394	9002 10 3	159		5876670	9002 15 5	167	
5749400	9002 10 4	159		5876670	9002 15 5	175	
5876120	9002 10 5	157		5876687	9002 15 6	167	
5876120	9002 10 5	165		5876687	9002 15 6	175	
5876120	9002 10 5	173		5876694	9002 15 7	167	
5876137	9002 10 6	157		5876694	9002 15 7	175	
5876137	9002 10 6	165		5876700	9002 15 8	167	
5876137	9002 10 6	173		5876700	9002 15 8	175	
5876144	9002 10 7	157		5876717	9002 15 9	167	
5876144	9002 10 7	165		5876717	9002 15 9	175	
5876144	9002 10 7	173		5876724	9002 16 0	167	
5876151	9002 10 8	157		5876724	9002 16 0	175	
5876151	9002 10 8	165		5876731	9002 16 1	167	
5876151	9002 10 8	173		5876731	9002 16 1	175	
5876168	9002 10 9	165		5876748	9002 16 2	168	
5876175	9002 11 0	165		5876748	9002 16 2	175	
5876182	9002 11 1	165		5876755	9002 16 3	168	
5876199	9002 11 2	165		5876755	9002 16 3	175	
5876205	9002 11 3	165		5876762	9002 16 4	168	
5876205	9002 11 3	173		5876762	9002 16 4	175	
5876212	9002 11 4	165		5876779	9002 16 5	168	
5876212	9002 11 4	173		5876779	9002 16 5	175	
5876229	9002 11 5	165		5876786	9002 16 6	168	
5876229	9002 11 5	173		5876786	9002 16 6	175	
5876236	9002 11 6	165		5876816	9002 16 7	168	
5876243	9002 11 7	165		5876816	9002 16 7	175	
5876250	9002 11 8	165		5876823	9002 16 8	168	
5876267	9002 11 9	165		5876823	9002 16 8	175	
5876274	9002 12 0	165		5876830	9002 16 9	168	
5876281	9002 12 1	165		5876830	9002 16 9	175	
5876304	9002 12 3	165		5876847	9002 17 0	168	
5876342	9002 12 4	165		5876847	9002 17 0	176	
5876359	9002 12 5	166		5876854	9002 17 1	168	
5876366	9002 12 6	166		5876854	9002 17 1	176	
5876397	9002 12 7	166		5876861	9002 17 2	168	
5876403	9002 12 8	166		5876861	9002 17 2	176	
5876410	9002 12 9	158		5876878	9002 17 3	168	
5876410	9002 12 9	166		5876878	9002 17 3	176	
5876410	9002 12 9	174		5876885	9002 17 4	168	
5876427	9002 13 0	158		5876885	9002 17 4	176	
5876427	9002 13 0	166		5876892	9002 17 5	168	
5876427	9002 13 0	174		5876892	9002 17 5	176	
5876434	9002 13 1	158		5876908	9002 17 6	168	
5876434	9002 13 1	166		5876908	9002 17 6	176	
5876434	9002 13 1	174		5876939	9002 17 7	168	
5876441	9002 13 2	158		5876939	9002 17 7	176	
5876458	9002 13 3	159		5876946	9002 17 8	168	
5876465	9002 13 4	167		5876946	9002 17 8	176	
5876465	9002 13 4	174		5876953	9002 17 9	168	
5876472	9002 13 5	167		5876953	9002 17 9	176	
5876472	9002 13 5	174		5876960	9002 18 0	168	
5876489	9002 13 6	167		5876960	9002 18 0	176	
5876489	9002 13 6	174		5876977	9002 18 1	168	
5876496	9002 13 7	167		5876977	9002 18 1	176	
5876496	9002 13 7	174		5876984	9002 18 2	161	
5876502	9002 13 8	167		5876991	9002 18 3	168	
5876502	9002 13 8	174		5876991	9002 18 3	176	
5876519	9002 13 9	167		5877004	9002 18 4	168	
5876519	9002 13 9	174		5877004	9002 18 4	176	
5876526	9002 14 0	167		5877011	9002 18 5	168	
5876526	9002 14 0	174		5877011	9002 18 5	176	
5876533	9002 14 1	167		5877028	9002 18 6	168	
5876533	9002 14 1	174		5877028	9002 18 6	176	
5876540	9002 14 2	159		5877059	9002 18 7	168	
5876557	9002 14 3	159		5877059	9002 18 7	176	
5876564	9002 14 4	167		5877066	9002 18 8	168	
5876564	9002 14 4	175		5877066	9002 18 8	176	
5876571	9002 14 5	167		5877073	9002 18 9	168	
5876571	9002 14 5	175		5877073	9002 18 9	176	
5876588	9002 14 6	167		5877080	9002 19 0	168	
5876588	9002 14 6	175		5877080	9002 19 0	176	
5876595	9002 14 7	167		5877097	9002 19 1	169	
5876595	9002 14 7	175		5877097	9002 19 1	176	
5876601	9002 14 8	167		5877103	9002 19 2	169	
5876601	9002 14 8	175		5897453	9002 19 3	158	
5876618	9002 14 9	167		5897453	9002 19 3	166	
5876618	9002 14 9	175		5897453	9002 19 3	174	

# Tyyppiluettelo

GTIN-numeron rakenne: Maatunnus 40

Valmistajan tunnus 1219

Yksilöity GTIN 5647589

Tyyppi	Mitat/väri/muuta	GTIN	Tuotenro	Sivu	Snro	Tyyppi	Mitat/väri/muuta	GTIN	Tuotenro	Sivu	Snro
7ZE	/ PA	5149460	6288 79 0	144	1464411	ASD-D0 SW	musta	6169351	6109 87 3	187	1418559
7ZE	/ PA	5149460	6288 79 0	145	1464411	ASD-D0 SW	musta	6169351	6109 87 3	192	1418559
7ZE	/ PA	5149460	6288 79 0	146	1464411						
7ZE	/ PA	5149460	6288 79 0	147	1464411						
71GD11	/ PA	5809111	6288 53 2	147	1418840	AS-K AL0.5	alumiini, pulverimaalattu	5275701	6117 62 5	104	
71GD13	/ PA	5889083	6288 58 3	145	1418866	AS-K RW0.5	puhtaanvalkoinen	5275695	6117 62 4	104	
71GD6	raudanharmaa, RAL 7011/ PA	5148678	6288 61 0	147	1464394	AS-K SWGR0.5	mustanharmaa, RAL 7021	5701026	6117 62 3	104	
71GD8-2	/ PA	5914990	6288 56 9	144	1418865	AS-K2P AL1	alumiini, pulverimaalattu	5275930	6117 64 8	105	
71GD9-2	/ PA	5915003	6288 57 9	146	1418867	AS-K2P RW1	puhtaanvalkoinen	5275923	6117 64 7	105	
						AS-K2P SWGR1	mustanharmaa, RAL 7021	5701095	6117 64 6	105	
71MT1 45	raudanharmaa, RAL 7011/ PA	5983330	6288 57 2	144							
71MT2 45	/ PA	5889106	6288 57 6	145	1418869	ASM-C5		6235278	6117 33 7	112	
71MT3 45-2	/ PA	5915027	6288 57 4	146	1418868	ASM-C5 G		6235155	6117 32 5	112	
71MTD	/ PA	5809128	6288 57 7	147	1464300	ASM-C6		6235339	6117 34 1	112	
						ASM-C6 G		6235216	6117 32 9	112	
						ASM-C6A		5887522	6117 34 8	113	
						ASM-C6A G		5887515	6117 34 6	114	
AD-90G M45	/ St	5469148	6258 14 1	106	1464489						
ADP-B AL0.5	alumiini, pulverimaalattu	6215652	6117 41 6	109	1464924	BE-GL B10R	oranssi	5677765	6117 98 0	141	
ADP-B AL1	alumiini, pulverimaalattu	6214037	6117 40 8	109	1464925						
ADP-B RW0.5	puhtaanvalkoinen	6117550	6117 41 4	109	1418704	BE-LED B1GN	vihreä	5276241	6117 75 8	106	
ADP-B RW1	puhtaanvalkoinen	6117499	6117 40 6	109	1464465	BE-LED B1RO	punainen	5276234	6117 75 7	106	
ADP-B SWGR0.5	mustanharmaa, RAL 7021	5701286	6117 41 5	109							
ADP-B SWGR1	mustanharmaa, RAL 7021	5701279	6117 40 7	109		BM-A180 AL1	alumiini, pulverimaalattu	5443803	6117 37 2	108	
ADP-BF AL0.5	alumiini, pulverimaalattu/ PC	6164851	6117 41 2	109		BM-A180 RW1	puhtaanvalkoinen	5443797	6117 37 0	108	
ADP-BF RW0.5	puhtaanvalkoinen/ PC	6164813	6117 41 0	109		BM-A180 SWGR1	mustanharmaa, RAL 7021	5701262	6117 37 4	108	
ADP-BF SWGR0.5	mustanharmaa, RAL 7021/ PC	6164820	6117 41 1	109							
ADR-UP80M0.5 RW	puhtaanvalkoinen	5438236	6119 98 2	135		BTA-SKS S1 SW	musta	5438069	6117 19 0	100	1464481
ADR-UP80M1 RW	puhtaanvalkoinen/ PC	5438274	6119 98 6	135		BTA-SKS S1 W	valkoinen	5483540	6117 19 1	100	
ADR-UP80M2 RW	puhtaanvalkoinen	5523031	6119 99 0	135							
ADR-UP80M3 RW	puhtaanvalkoinen	5523055	6119 99 4	135		BT-F GST18i3p SW	musta	5273585	6108 05 2	198	
ADR-UPM1 RW	puhtaanvalkoinen	5406419	6119 96 4	136		BT-F GST18i3p W	valkoinen	5273592	6108 05 3	198	
ADR-UPM1.5 RW	puhtaanvalkoinen	5406433	6119 96 8	136							
ADR-UPM2 RW	puhtaanvalkoinen	5406471	6119 97 2	137		BT-S GST18i3p SW	musta	5273653	6108 05 6	198	
ADR-UPM3 RW	puhtaanvalkoinen	5406495	6119 97 6	138		BT-S GST18i3p W	valkoinen	5273660	6108 05 7	198	1912617
						BT-S GST18i5p SW	musta	5273714	6108 07 2	199	
ANT-3SD AL1	alumiini, pulverimaalattu/ PC	6164790	6105 28 6	130							
ANT-3SD RW1	puhtaanvalkoinen/ PC	6164752	6105 28 2	130	1464053	CEE-16A		5125594	6109 87 4	187	
ANT-3SD SWGR	mustanharmaa, RAL 7021/ PC	6164769	6105 28 4	130		CEE-16A		5125594	6109 87 4	192	
AR45-BF1 AL	alumiini, pulverimaalattu/ PC	5888833	6119 33 6	144		CEE16E2	raudanharmaa, RAL 7011/ PA	5148715	6288 61 2	149	1464396
AR45-BF1 RW	puhtaanvalkoinen/ PC	5888819	6119 33 2	144	1464030						
AR45-BF1 SWGR	mustanharmaa, RAL 7021/ PC	5888826	6119 33 4	144							
AR45-BF2 AL	alumiini, pulverimaalattu/ PC	5888932	6119 35 6	145		CEE-32A		5125600	6109 87 6	188	
AR45-BF2 RW	puhtaanvalkoinen/ PC	5888895	6119 35 2	145	1464031	CEE-32A		5125600	6109 87 6	192	
AR45-BF2 SWGR	mustanharmaa, RAL 7021/ PC	5888901	6119 35 4	145							
AR45-BF3 AL	alumiini, pulverimaalattu/ PC	5889045	6119 38 6	146							
AR45-BF3 RW	puhtaanvalkoinen/ PC	5889021	6119 38 2	146	1464032	CEE32E2	raudanharmaa, RAL 7011/ PA	5148739	6288 61 4	149	1464397
AR45-BF3 SWGR	mustanharmaa, RAL 7021/ PC	5889038	6119 38 4	146							
AR45-BSF1 AL	alumiini, pulverimaalattu/ PC	5896814	6119 34 0	144							
AR45-BSF1 RW	puhtaanvalkoinen/ PC	5896791	6119 33 8	144		CP45-BP	/ St	5577973	6108 04 2	196	
AR45-BSF1 SWGR	mustanharmaa, RAL 7021/ PC	5896807	6119 33 9	144		CP45-KL	musta	5577980	6108 04 3	196	
AR45-BSF2 AL	alumiini, pulverimaalattu/ PC	5888963	6119 36 6	145		CP45-LG 8A	/ St	5577942	6108 03 7	196	
AR45-BSF2 RW	puhtaanvalkoinen/ PC	5888949	6119 36 2	145	1464037	CP45-TP KE	/ St	5577966	6108 04 0	196	
AR45-BSF2 SWGR	mustanharmaa, RAL 7021/ PC	5888956	6119 36 4	145		CP45-TP M	/ St	5577959	6108 03 9	196	
AR45-BSF3 AL	alumiini, pulverimaalattu/ PC	5983323	6119 38 9	146							
AR45-BSF3 RW	puhtaanvalkoinen/ PC	5983309	6119 38 7	146							
AR45-BSF3 SWGR	mustanharmaa, RAL 7021/ PC	5983316	6119 38 8	146	1464036	CPK-C6 S/FTP3	harmaa	5887553	6118 01 0	113	
AR45-F1 AL	alumiini, pulverimaalattu/ PC	5888802	6119 32 6	144		CPK-C6 S/FTP5	harmaa	5887560	6118 01 1	113	
AR45-F1 RW	puhtaanvalkoinen/ PC	5888789	6119 32 2	144	1464033	CPK-C6 U/UTP10	harmaa	5887584	6118 01 4	113	
AR45-F1 SWGR	mustanharmaa, RAL 7021/ PC	5888796	6119 32 4	144		CPK-C6 U/UTP15	harmaa	5887591	6118 01 6	113	
AR45-F2 AL	alumiini, pulverimaalattu/ PC	5888888	6119 34 6	145		CPK-C6 U/UTP3	harmaa	5887577	6118 01 2	113	
AR45-F2 RW	puhtaanvalkoinen/ PC	5888840	6119 34 2	145	1464034	CPK-C6A S/FTP10	harmaa	5887638	6118 02 4	114	
AR45-F2 SWGR	mustanharmaa, RAL 7021/ PC	5888871	6119 34 4	145		CPK-C6A S/FTP15	harmaa	5887645	6118 02 6	114	
AR45-F3 AL	alumiini, pulverimaalattu/ PC	5889014	6119 37 6	146		CPK-C6A S/FTP3	harmaa	5887607	6118 01 8	114	
AR45-F3 RW	puhtaanvalkoinen/ PC	5888994	6119 37 2	146	1464035	CPK-C6A S/FTP5	harmaa	5887614	6118 02 0	114	
AR45-F3 SWGR	mustanharmaa, RAL 7021/ PC	5889007	6119 37 4	146		CPK-C6A S/FTP7,5	harmaa	5887621	6118 02 2	114	
						CPK-C6A U/UTP10	harmaa	5887744	6118 03 4	114	
						CPK-C6A U/UTP15	harmaa	5887751	6118 03 6	114	
AR50-F1 AL	alumiini, pulverimaalattu/ PC	5889076	6119 39 6	147		CPK-C6A U/UTP3	harmaa	5887683	6118 02 8	114	
AR50-F1 RW	puhtaanvalkoinen/ PC	5889052	6119 39 2	147		CPK-C6A U/UTP5	harmaa	5887690	6118 03 0	114	
AR50-F1 SWGR	mustanharmaa, RAL 7021/ PC	5889069	6119 39 4	147		CPK-C6A U/UTP7,5	harmaa	5887706	6118 03 2	114	
						CPK-C6S FTP10	harmaa	5008682	6117 95 0	113	
AS-B AL0.5	alumiini, pulverimaalattu	5275688	6117 62 1	104		CPK-C6S FTP15	harmaa	5008743	6117 95 2	113	
AS-B RW0.5	puhtaanvalkoinen	5275640	6117 62 0	104		CPK-C6S FTP7.5	harmaa	5008644	6117 94 8	113	
AS-B SWGR0.5	mustanharmaa, RAL 7021	5701019	6117 62 2	104		CPK-C6U UTP5	harmaa	5624196	6117 94 7	113	7267000
AS-B2P AL1	alumiini, pulverimaalattu	5275886	6117 64 5	104		CPK-C6U UTP7.5	harmaa	5624202	6117 94 9	113	7267001
AS-B2P RW1	puhtaanvalkoinen	5275879	6117 64 4	104							
AS-B2P SWGR1	mustanharmaa, RAL 7021	5701088	6117 64 3	104							
						CST-STD	musta/ PC	6333561	6120 79 9	86	

Tyyppi	Mitat/väri/muuta	GTIN	Tuotenro	Sivu	Snro	Tyyppi	Mitat/väri/muuta	GTIN	Tuotenro	Sivu	Snro
CST-STD	musta/ PC	6333561	6120 79 9	89		DTS-02C AL1	alumiini, pulverimaalattu/ PC	5887409	6119 29 0	116	
						DTS-02C RW1	puhtaanvalkoinen/ PC	5887386	6119 28 6	116	
						DTS-02C SWGR1	mustanharmaa, RAL 7021/ PC	5887393	6119 28 8	116	
DB-0A3 D2SR2K	/ AI / EL	5875239	6116 91 8	153		DTS-2A AL1	alumiini, pulverimaalattu/ PC	5697183	6119 24 2	115	1464014
DB-0B3 D1.4S	/ AI / EL	5714279	6116 95 1	153		DTS-2A RW1	puhtaanvalkoinen/ PC	5697138	6119 23 8	115	1464013
DB-0B3 D1.4S2K	/ AI / EL	5714293	6116 95 7	154		DTS-2A SWGR1	mustanharmaa, RAL 7021/ PC	5697145	6119 24 0	115	
DB-0B3 D3S	/ AI / EL	5714187	6116 93 9	152		DTS-2B AL1	alumiini, pulverimaalattu/ PC	5697244	6119 24 8	115	1464018
DB-0B3 D3S2K	/ AI / EL	5714231	6116 94 5	153		DTS-2B RW1	puhtaanvalkoinen/ PC	5697190	6119 24 4	115	
						DTS-2B SWGR1	mustanharmaa, RAL 7021/ PC	5697206	6119 24 6	115	
DB-1B3 D1.4S	/ AI / EL	5714248	6116 94 8	153		DTS-2C AL1	alumiini, pulverimaalattu/ PC	5697305	6119 25 4	113	1464022
DB-1B3 D1.4S2K	/ AI / EL	5714286	6116 95 4	153		DTS-2C AL1	alumiini, pulverimaalattu/ PC	5697305	6119 25 4	116	1464022
DB-1B3 D3S	/ AI / EL	5714170	6116 93 6	152		DTS-2C RW1	puhtaanvalkoinen/ PC	5697251	6119 25 0	113	1464021
DB-1B3 D3S2K	/ AI / EL	5714224	6116 94 2	152	1418512	DTS-2C RW1	puhtaanvalkoinen/ PC	5697251	6119 25 0	116	1464021
						DTS-2C SWGR1	mustanharmaa, RAL 7021/ PC	5697268	6119 25 2	113	
DB-5A3 D3S	/ AI / EL	5714156	6116 93 0	152		DTS-2C SWGR1	mustanharmaa, RAL 7021/ PC	5697268	6119 25 2	116	
DB-5A3 D3S2K	/ AI / EL	5714163	6116 93 3	152		DTS-2EP AL1	alumiini, pulverimaalattu/ PC	5697497	6119 27 2	116	
						DTS-2EP RW1	puhtaanvalkoinen/ PC	5697442	6119 26 8	116	
DBK-3A3 D2S2K	/ V2A	5875574	6116 82 4	170	1418508	DTS-2EP SWGR1	mustanharmaa, RAL 7021/ PC	5697480	6119 27 0	116	
DBK-3A3 D3S	/ V2A	5875567	6116 82 0	170	1418507	DTS-2F AL1	alumiini, pulverimaalattu/ PC	5697374	6119 26 0	117	
DBK-4A3 D3S2K	/ V2A	5875598	6116 83 2	170	1418510	DTS-2F RW1	puhtaanvalkoinen/ PC	5697312	6119 25 6	117	1464040
DBK-4A3 D4S	/ V2A	5875581	6116 82 8	170	1418509	DTS-2F SWGR1	mustanharmaa, RAL 7021/ PC	5697329	6119 25 8	117	
DBK-M6A3 D3S2K	/ V2A	5875604	6116 83 6	171	1418511	DTS-2PA AL1	alumiini, pulverimaalattu/ PC	5697435	6119 26 6	117	
DBK-MH4A3 D2S2K	/ V2A	6102044	6116 88 9	171	1418532	DTS-2PA RW1	puhtaanvalkoinen/ PC	5697381	6119 26 2	117	
						DTS-2PA SWGR1	mustanharmaa, RAL 7021/ PC	5697428	6119 26 4	117	
DB-M0B3 D3S2K	/ AI / EL	5714330	6116 96 3	154		DTS-2RM AL1	alumiini, pulverimaalattu/ PC	5887508	6119 30 2	112	
DB-M1B3 D3S2K	/ AI / EL	5714309	6116 96 0	154	1418513	DTS-2RM AL1	alumiini, pulverimaalattu/ PC	5887508	6119 30 2	118	
DB-MH1B3 D3S2K	/ AI / EL	6101993	6116 96 1	154	1418533	DTS-2RM RW1	puhtaanvalkoinen/ PC	5888024	6119 29 8	112	1464048
						DTS-2RM RW1	puhtaanvalkoinen/ PC	5888024	6119 29 8	118	1464048
DBV-A3A D2S	/ AI / EL	5875352	6116 85 4	162	1418500	DTS-2RM SWGR1	mustanharmaa, RAL 7021/ PC	5887492	6119 30 0	112	
DBV-A3A D2S2K	/ AI / EL	5875390	6116 87 0	162	1418503	DTS-2RM SWGR1	mustanharmaa, RAL 7021/ PC	5887492	6119 30 0	118	
DBV-A3A D3S	/ AI / EL	5875376	6116 86 2	162	1418502						
DBV-A3A D3S2K	/ AI / EL	5875420	6116 87 8	162	1418504						
DBV-A3E D2S	/ AI / EL	5875369	6116 85 8	162	1418501	EBG-12KL LA	musta	5726302	9002 05 8	160	
DBV-A3E D2S2K	/ AI / EL	5875413	6116 87 4	162		EBG-12KL ST3	musta	5726296	9002 05 7	160	
DBV-A3E D3S	/ AI / EL	5875383	6116 86 6	162		EBG-12KLS LA	musta	5876830	9002 16 9	168	
DBV-A3E D3S2K	/ AI / EL	5875437	6116 88 2	162	1418505	EBG-12KLS LA	musta	5876830	9002 16 9	175	
DBV-MA3A D3S2K	/ AI / EL	5875444	6116 88 6	163	1418506	EBG-12KLS ST3	musta	5876823	9002 16 8	168	
DBV-MA3E D3S2K	/ AI / EL	5875451	6116 89 0	163		EBG-12KLS ST3	musta	5876823	9002 16 8	175	
DBV-MHA3A D2S2K	/ AI / EL	6102006	6116 88 7	163	1418531	EBG-1KL LA	musta	5726340	9002 06 0	160	
DBV-MHA3E D2S2K	/ AI / EL	6102037	6116 88 8	163		EBG-1KL ST3	musta	5726333	9002 05 9	160	
						EBG-1KLS LA	musta	5876854	9002 17 1	168	
DBZ-BFE		5714361	6116 98 2	155		EBG-1KLS LA	musta	5876854	9002 17 1	176	
DBZ-BST		5714392	6116 98 5	155		EBG-1KLS ST3	musta	5876847	9002 17 0	168	
DBZ-BSUT		5875246	6116 98 6	155		EBG-1KLS ST3	musta	5876847	9002 17 0	176	
DBZ-BZ40	musta	5714347	6116 97 6	154		EBG-2RJ11S ST3	musta	5876694	9002 15 7	167	
DBZ-BZ75	musta	5714354	6116 97 9	154		EBG-2RJ11S ST3	musta	5876694	9002 15 7	175	
DBZ-FLKB	musta	5714415	6116 99 1	155		EBG-2USB2AS ST3	musta	5877011	9002 18 5	168	
DBZ-LS		5875468	6116 99 4	163	6401535	EBG-2USB2AS ST3	musta	5877011	9002 18 5	176	
						EBG-2USB3AS ST3	musta	5877028	9002 18 6	168	
						EBG-2USB3AS ST3	musta	5877028	9002 18 6	176	
DM45/U BLP	puhtaanvalkoinen	5840183	6252 51 1			EBG-2USB-C SW	musta	5897453	9002 19 3	158	
						EBG-2USB-C SW	musta	5897453	9002 19 3	166	
DTG-02C AL1	alumiini, pulverimaalattu/ PC	5887379	6119 28 4	116		EBG-2USB-C SW	musta	5897453	9002 19 3	174	
DTG-02C RW1	puhtaanvalkoinen/ PC	5887331	6119 28 0	116		EBG-3USB2AS ST3	musta	5877059	9002 18 7	168	
DTG-02C SWGR1	mustanharmaa, RAL 7021/ PC	5887348	6119 28 2	116		EBG-3USB2AS ST3	musta	5877059	9002 18 7	176	
DTG-02LE AL1	alumiini, pulverimaalattu/ PC	5925538	6119 30 8	118		EBG-3USB3AS ST3	musta	5877066	9002 18 8	168	
DTG-02LE RW1	puhtaanvalkoinen/ PC	5925491	6119 30 4	118	1464041	EBG-3USB3AS ST3	musta	5877066	9002 18 8	176	
DTG-02LE SWGR1	mustanharmaa, RAL 7021/ PC	5925507	6119 30 6	118		EBG-AU0 RO	punainen	5725879	9002 03 1	158	
DTG-2A AL1	alumiini, pulverimaalattu/ PC	5696940	6119 20 6	115	1464012	EBG-AU0 RO	punainen	5725879	9002 03 1	173	
DTG-2A RW1	puhtaanvalkoinen/ PC	5696896	6119 20 2	115	1464011	EBG-AU0 SW	musta	5725862	9002 03 0	158	
DTG-2A SWGR1	mustanharmaa, RAL 7021/ PC	5696902	6119 20 4	115		EBG-AU0 SW	musta	5725862	9002 03 0	173	
DTG-2B AL1	alumiini, pulverimaalattu/ PC	5696971	6119 21 2	115	1464016	EBG-AU0S 56	musta	5876342	9002 12 4	165	
DTG-2B RW1	puhtaanvalkoinen/ PC	5696957	6119 20 8	115		EBG-AU0S SW	musta	5876304	9002 12 3	165	
DTG-2B SWGR1	mustanharmaa, RAL 7021/ PC	5696964	6119 21 0	115		EBG-AU6 RO	punainen	5725916	9002 03 3	158	
DTG-2C AL1	alumiini, pulverimaalattu/ PC	5697008	6119 21 8	113	1464020	EBG-AU6 RO	punainen	5725916	9002 03 3	165	
DTG-2C AL1	alumiini, pulverimaalattu/ PC	5697008	6119 21 8	115	1464020	EBG-AU6 RO	punainen	5725916	9002 03 3	173	
DTG-2C RW1	puhtaanvalkoinen/ PC	5696988	6119 21 4	113	1464019	EBG-AU6 SW	musta	5725886	9002 03 2	158	
DTG-2C RW1	puhtaanvalkoinen/ PC	5696988	6119 21 4	115	1464019	EBG-AU6 SW	musta	5725886	9002 03 2	165	
DTG-2C SWGR1	mustanharmaa, RAL 7021/ PC	5696995	6119 21 6	113		EBG-AU6 SW	musta	5725886	9002 03 2	173	
DTG-2C SWGR1	mustanharmaa, RAL 7021/ PC	5696995	6119 21 6	115		EBG-BF	musta 15 x 50	5726753	9002 08 6	161	
DTG-2EP AL1	alumiini, pulverimaalattu/ PC	5697121	6119 23 6	116		EBG-BF	musta 15 x 50	5726753	9002 08 6	169	
DTG-2EP RW1	puhtaanvalkoinen/ PC	5697077	6119 23 2	116		EBG-BF	musta 15 x 50	5726753	9002 08 6	177	
DTG-2EP SWGR1	mustanharmaa, RAL 7021/ PC	5697084	6119 23 4	116		EBG-BSS3 RO	punainen	5725756	9002 02 4	157	
DTG-2F AL1	alumiini, pulverimaalattu/ PC	5697039	6119 22 4	117	1464024	EBG-BSS3 RO	punainen	5725756	9002 02 4	173	
DTG-2F RW1	puhtaanvalkoinen/ PC	5697015	6119 22 0	117	1464023	EBG-BSS3 SW	musta	5725749	9002 02 3	157	
DTG-2F SWGR1	mustanharmaa, RAL 7021/ PC	5697022	6119 22 2	117		EBG-BSS3 SW	musta	5725749	9002 02 3	173	
DTG-2PA AL1	alumiini, pulverimaalattu/ PC	5697060	6119 23 0	117		EBG-BSS9 RO	punainen	5876243	9002 11 7	165	
DTG-2PA RW1	puhtaanvalkoinen/ PC	5697046	6119 22 6	117		EBG-BSS9 SW	musta	5876236	9002 11 6	165	
DTG-2PA SWGR1	mustanharmaa, RAL 7021/ PC	5697053	6119 22 8	117		EBG-BSS3 3.15RO	punainen	5725800	9002 02 6	157	
DTG-2RM AL1	alumiini, pulverimaalattu/ PC	5887454	6119 29 6	112		EBG-BSS3 3.15RO	punainen	5725800	9002 02 6	173	
DTG-2RM AL1	alumiini, pulverimaalattu/ PC	5887454	6119 29 6	117		EBG-BSS3 3.15SW	musta	5725763	9002 02 5	157	
DTG-2RM RW1	puhtaanvalkoinen/ PC	5887430	6119 29 2	112	1464047	EBG-BSS3 3.15SW	musta	5725763	9002 02 5	173	
DTG-2RM RW1	puhtaanvalkoinen/ PC	5887430	6119 29 2	117	1464047	EBG-BSS3 5RO	punainen	5725824	9002 02 8	157	
DTG-2RM SWGR1	mustanharmaa, RAL 7021/ PC	5887447	6119 29 4	112		EBG-BSS3 5RO	punainen	5725824	9002 02 8	173	
DTG-2RM SWGR1	mustanharmaa, RAL 7021/ PC	5887447	6119 29 4	117		EBG-BSS3 5SW	musta	5725817	9002 02 7	157	
						EBG-BSS3 5SW	musta	5725817	9002 02 7	173	

07\_EGS\_Masterkatalog\_Länder / fi / 24/07/2015 (LLEexport\_04192)

# Tyyppiluettelo

GTIN-numeron rakenne: Maatunnus 40

Valmistajan tunnus 1219

Yksilöity GTIN 5647589

Tyyppi	Mitat/väri/muuta	GTIN	Tuoteno	Sivu	Snro	Tyyppi	Mitat/väri/muuta	GTIN	Tuoteno	Sivu	Snro
EBG-BSS9 3.15RO	punainen	5876267	9002 11 9	165		EBG-FIS25	musta	5726043	9002 04 2	166	
EBG-BSS9 3.15SW	musta	5876250	9002 11 8	165		EBG-FIS25	musta	5726043	9002 04 2	174	
EBG-BSS9 5RO	punainen	5876281	9002 12 1	165		EBG-FMS 2K	musta 50 x 50	5726784	9002 08 9	161	
EBG-BSS9 5SW	musta	5876274	9002 12 0	165		EBG-FMS 2K	musta 50 x 50	5726784	9002 08 9	169	
EBG-CH0 10RO	punainen	5721420	9002 01 9	157		EBG-FMS 2K	musta 50 x 50	5726784	9002 08 9	177	
EBG-CH0 10SW	musta	5721413	9002 01 8	157		EBG-FMS 4K	musta 50 x 50	5726777	9002 08 8	161	
EBG-CH0 16RO	punainen	5721383	9002 01 7	157		EBG-FMS 4K	musta 50 x 50	5726777	9002 08 8	169	
EBG-CH0 16SW	musta	5721376	9002 01 6	157		EBG-FMS 4K	musta 50 x 50	5726777	9002 08 8	177	
EBG-CH0S 10RO	punainen	5876199	9002 11 2	165		EBG-GST18 SW	musta	5876441	9002 13 2	158	
EBG-CH0S 10SW	musta	5876182	9002 11 1	165		EBG-HDMI BT0.2	musta	5726524	9002 07 1	160	
EBG-CH0S 16RO	punainen	5876175	9002 11 0	165		EBG-HDMI S BT0.2	musta	5876779	9002 16 5	168	
EBG-CH0S 16SW	musta	5876168	9002 10 9	165		EBG-HDMI S BT0.2	musta	5876779	9002 16 5	175	
EBG-CH6 10RO	punainen	5876151	9002 10 8	157		EBG-HDMI S ST3	musta	5876762	9002 16 4	168	
EBG-CH6 10RO	punainen	5876151	9002 10 8	165		EBG-HDMI S ST3	musta	5876762	9002 16 4	175	
EBG-CH6 10RO	punainen	5876151	9002 10 8	173		EBG-HDMI ST3	musta	5726517	9002 07 0	160	
EBG-CH6 10SW	musta	5876144	9002 10 7	157		EBG-INO SW	musta	5876434	9002 13 1	158	
EBG-CH6 10SW	musta	5876144	9002 10 7	165		EBG-INO SW	musta	5876434	9002 13 1	166	
EBG-CH6 10SW	musta	5876144	9002 10 7	173		EBG-INO SW	musta	5876434	9002 13 1	174	
EBG-CH6 16RO	punainen	5876137	9002 10 6	157		EBG-INE0 SW	musta	5876427	9002 13 0	158	
EBG-CH6 16RO	punainen	5876137	9002 10 6	165		EBG-INE0 SW	musta	5876427	9002 13 0	166	
EBG-CH6 16RO	punainen	5876137	9002 10 6	173		EBG-INE0 SW	musta	5876427	9002 13 0	174	
EBG-CH6 16SW	musta	5876120	9002 10 5	157		EBG-ITO SW	musta	5725855	9002 02 9	157	
EBG-CH6 16SW	musta	5876120	9002 10 5	165		EBG-ITO SW	musta	5725855	9002 02 9	165	
EBG-CH6 16SW	musta	5876120	9002 10 5	173		EBG-ITO SW	musta	5725855	9002 02 9	173	
EBG-CN0 RO	punainen	5725930	9002 03 5	158		EBG-K C6G	musta	5726630	9002 07 8	159	
EBG-CN0 RO	punainen	5725930	9002 03 5	173		EBG-K2S C6G	musta	5876670	9002 15 5	167	
EBG-CN0 SW	musta	5725923	9002 03 4	158		EBG-K2S C6G	musta	5876670	9002 15 5	175	
EBG-CN0 SW	musta	5725923	9002 03 4	173		EBG-KS C6G	musta	5876663	9002 15 4	167	
EBG-CN0S RO	punainen	5876366	9002 12 6	166		EBG-KS C6G	musta	5876663	9002 15 4	175	
EBG-CN0S SW	musta	5876359	9002 12 5	166		EBG-LR RCA LA	musta	5726289	9002 05 6	160	
EBG-CN6 RO	punainen	5725978	9002 03 7	158		EBG-LR RCA ST3	musta	5726272	9002 05 5	160	
EBG-CN6 RO	punainen	5725978	9002 03 7	166		EBG-LRS 2RCA LA	musta	5876816	9002 16 7	168	
EBG-CN6 RO	punainen	5725978	9002 03 7	173		EBG-LRS 2RCA LA	musta	5876816	9002 16 7	175	
EBG-CN6 SW	musta	5725947	9002 03 6	158		EBG-LRS 2RCA ST3	musta	5876786	9002 16 6	168	
EBG-CN6 SW	musta	5725947	9002 03 6	166		EBG-LRS 2RCA ST3	musta	5876786	9002 16 6	175	
EBG-CN6 SW	musta	5725947	9002 03 6	173		EBG-LSS10	musta	5726050	9002 04 3	159	
EBG-CV 3RCA LA	musta	5749387	9002 10 2	161		EBG-LSS10	musta	5726050	9002 04 3	166	
EBG-CV 3RCA ST3	musta	5726883	9002 09 5	161		EBG-LSS10	musta	5726050	9002 04 3	174	
EBG-CVS 3RCA LA	musta	5876953	9002 17 9	168		EBG-LSS13	musta	5726067	9002 04 4	159	
EBG-CVS 3RCA LA	musta	5876953	9002 17 9	176		EBG-LSS13	musta	5726067	9002 04 4	166	
EBG-CVS 3RCA ST3	musta	5876946	9002 17 8	168		EBG-LSS13	musta	5726067	9002 04 4	174	
EBG-CVS 3RCA ST3	musta	5876946	9002 17 8	176		EBG-LSS16	musta	5726104	9002 04 5	159	
EBG-D0 RO	punainen	5721147	9002 00 1	157		EBG-LSS16	musta	5726104	9002 04 5	166	
EBG-D0 SW	musta	5721130	9002 00 0	157		EBG-LSS16	musta	5726104	9002 04 5	174	
EBG-D6 RO	punainen	5721246	9002 00 7	157		EBG-MS0 SW	musta	5876410	9002 12 9	158	
EBG-D6 RO	punainen	5721246	9002 00 7	165		EBG-MS0 SW	musta	5876410	9002 12 9	166	
EBG-D6 RO	punainen	5721246	9002 00 7	173		EBG-MS0 SW	musta	5876410	9002 12 9	174	
EBG-D6 SW	musta	5721239	9002 00 6	157		EBG-N C6 ST3	musta	5726647	9002 07 9	159	
EBG-D6 SW	musta	5721239	9002 00 6	165		EBG-N C6AG ST3	musta	5876540	9002 14 2	159	
EBG-D6 SW	musta	5721239	9002 00 6	173		EBG-N C6G ST3	musta	5726654	9002 08 0	159	
EBG-DK0 SW	musta	5721437	9002 02 0	157		EBG-N C7 ST3	musta	5749394	9002 10 3	159	
EBG-DK6 SW	musta	5876205	9002 11 3	165		EBG-N C7A ST3	musta	5726661	9002 08 1	159	
EBG-DK6 SW	musta	5876205	9002 11 3	173		EBG-N2 C6 ST3	musta	5726692	9002 08 2	159	
EBG-DKE0 RO	punainen	5725732	9002 02 2	157		EBG-N2 C6AG ST3	musta	5876557	9002 14 3	159	
EBG-DKE0 SW	musta	5725701	9002 02 1	157		EBG-N2 C6G ST3	musta	5726708	9002 08 3	159	
EBG-DKE6 RO	punainen	5876229	9002 11 5	165		EBG-N2 C7 ST3	musta	5749400	9002 10 4	159	
EBG-DKE6 RO	punainen	5876229	9002 11 5	173		EBG-N2 C7A ST3	musta	5726715	9002 08 4	159	
EBG-DKE6 SW	musta	5876212	9002 11 4	165		EBG-N2S C6 ST3	musta	5876595	9002 14 7	167	
EBG-DKE6 SW	musta	5876212	9002 11 4	173		EBG-N2S C6 ST3	musta	5876595	9002 14 7	175	
EBG-DVI-A LA	musta	5726241	9002 05 4	160		EBG-N2S C6AG ST3	musta	5876618	9002 14 9	167	
EBG-DVI-A S LA	musta	5876731	9002 16 1	167		EBG-N2S C6AG ST3	musta	5876618	9002 14 9	175	
EBG-DVI-A S LA	musta	5876731	9002 16 1	175		EBG-N2S C6G ST3	musta	5876601	9002 14 8	167	
EBG-DVI-A S ST3	musta	5876724	9002 16 0	167		EBG-N2S C6G ST3	musta	5876601	9002 14 8	175	
EBG-DVI-A S ST3	musta	5876724	9002 16 0	175		EBG-N2S C7 ST3	musta	5876649	9002 15 2	167	
EBG-DVI-A ST3	musta	5726234	9002 05 3	160		EBG-N2S C7 ST3	musta	5876649	9002 15 2	175	
EBG-DVI-D LA	musta	5749325	9002 09 8	160		EBG-N2S C7A ST3	musta	5876656	9002 15 3	167	
EBG-DVI-D S LA	musta	5876755	9002 16 3	168		EBG-N2S C7A ST3	musta	5876656	9002 15 3	175	
EBG-DVI-D S LA	musta	5876755	9002 16 3	175		EBG-NS C6 ST3	musta	5876564	9002 14 4	167	
EBG-DVI-D S ST3	musta	5876748	9002 16 2	168		EBG-NS C6 ST3	musta	5876564	9002 14 4	175	
EBG-DVI-D S ST3	musta	5876748	9002 16 2	175		EBG-NS C6AG ST3	musta	5876588	9002 14 6	167	
EBG-DVI-D ST3	musta	5726548	9002 07 3	160		EBG-NS C6AG ST3	musta	5876588	9002 14 6	175	
EBG-EAS	musta	5726173	9002 04 9	161		EBG-NS C6G ST3	musta	5876571	9002 14 5	167	
EBG-EAS	musta	5726173	9002 04 9	169		EBG-NS C6G ST3	musta	5876571	9002 14 5	175	
EBG-EAS	musta	5726173	9002 04 9	177		EBG-NS C7 ST3	musta	5876625	9002 15 0	167	
EBG-F0 RO	punainen	5721321	9002 01 3	157		EBG-NS C7 ST3	musta	5876625	9002 15 0	175	
EBG-F0 SW	musta	5721314	9002 01 2	157		EBG-NS C7A ST3	musta	5876632	9002 15 1	167	
EBG-F6 RO	punainen	5721369	9002 01 5	157		EBG-NS C7A ST3	musta	5876632	9002 15 1	175	
EBG-F6 RO	punainen	5721369	9002 01 5	165		EBG-RJ11 ST3	musta	5726722	9002 08 5	159	
EBG-F6 RO	punainen	5721369	9002 01 5	173		EBG-RJ11S ST3	musta	5876687	9002 15 6	167	
EBG-F6 SW	musta	5721352	9002 01 4	157		EBG-RJ11S ST3	musta	5876687	9002 15 6	175	
EBG-F6 SW	musta	5721352	9002 01 4	165		EBG-RM C5G ST3	musta	5726586	9002 07 5	159	
EBG-F6 SW	musta	5721352	9002 01 4	173		EBG-RM C6 ST3	musta	5726593	9002 07 6	159	
EBG-FEP 2K	musta	5726760	9002 08 7	161		EBG-RM C6AG ST3	musta	5876458	9002 13 3	159	
EBG-FEP 2K	musta	5726760	9002 08 7	169		EBG-RM C6G ST3	musta	5726609	9002 07 7	159	
EBG-FEP 2K	musta	5726760	9002 08 7	177		EBG-RM2S C5G ST3	musta	5876502	9002 13 8	167	
EBG-FIS25	musta	5726043	9002 04 2	159		EBG-RM2S C5G ST3	musta	5876502	9002 13 8	174	

07\_EGS\_Masterkatalog\_Länder / fi / 24/07/2015 (LLEExport\_04192)



Tyyppi	Mitat/väri/muuta	GTIN	Tuoteno	Sivu	Snro	Tyyppi	Mitat/väri/muuta	GTIN	Tuoteno	Sivu	Snro
EBG-RM2S C6 ST3	musta	5876519	9002 13 9	167		FKH GES10	/ St / FS	5437161	7407 86 2	179	
EBG-RM2S C6 ST3	musta	5876519	9002 13 9	174		FKH GES5	/ St / FS	5437154	7407 86 0	179	
EBG-RM2S C6AGST3	musta	5876533	9002 14 1	167		FKH GESRM	/ St / FS	5437192	7407 86 4	179	
EBG-RM2S C6AGST3	musta	5876533	9002 14 1	174							
EBG-RM2S C6G ST3	musta	5876526	9002 14 0	167							
EBG-RM2S C6G ST3	musta	5876526	9002 14 0	174							
EBG-RMS C5G ST3	musta	5876465	9002 13 4	167		FLK-2K LGR	1000 vaaleanharmaa / PVC	6277575	6154 92 2	178	
EBG-RMS C5G ST3	musta	5876465	9002 13 4	174		FLK-2K SWGR	mustanharmaa, RAL 7021 / PVC	6277995	6154 93 0	178	
EBG-RMS C6 ST3	musta	5876472	9002 13 5	167							
EBG-RMS C6 ST3	musta	5876472	9002 13 5	174		FLK-BEF	/ AI	6278473	6154 96 8	178	
EBG-RMS C6AG ST3	musta	5876496	9002 13 7	167		FLK-BS1	1000 antrasiitinharmaa / PVC	6278657	6154 98 0	178	
EBG-RMS C6AG ST3	musta	5876496	9002 13 7	174		FLK-BS2	2000 antrasiitinharmaa / PVC	6278718	6154 98 3	178	
EBG-RMS C6G ST3	musta	5876489	9002 13 6	167		FLK-HL ZL	antrasiitinharmaa / PVC	6278350	6154 96 1	178	
EBG-RMS C6G ST3	musta	5876489	9002 13 6	174		FLK-KL	10 x 25	6278534	6154 97 1	178	
EBG-SER9 BU3	musta	5726487	9002 06 7	161		FLK-TAZ	antrasiitinharmaa / PVC	6278411	6154 96 5	178	
EBG-SER9 LA	musta	5726494	9002 06 8	161							
EBG-SER9S BU3	musta	5876960	9002 18 0	168							
EBG-SER9S BU3	musta	5876960	9002 18 0	176							
EBG-SER9S LA	musta	5876977	9002 18 1	168		HG 60	oranssi 68 / PP	5032779	2003 41 4	134	1156006
EBG-SER9S LA	musta	5876977	9002 18 1	176		HG 60 2	Ontloseinä oranssi / PP	5032830	2003 42 2	134	1156007
EBG-SVHS LA	musta	5726470	9002 06 6	160							
EBG-SVHS SLA	musta	5876939	9002 17 7	168							
EBG-SVHS SLA	musta	5876939	9002 17 7	176							
EBG-SVHS SST3	musta	5876908	9002 17 6	168		HG-UPM1	sininen	5406310	6119 95 0	136	
EBG-SVHS SST3	musta	5876908	9002 17 6	176		HG-UPM2	sininen	5406327	6119 95 1	137	
EBG-SVHS ST3	musta	5726463	9002 06 5	160		HG-UPM3	sininen	5406334	6119 95 2	137	
EBG-TA1 OST3	musta	5726531	9002 07 2	161							
EBG-TA1 OST3	musta	5726531	9002 07 2	169							
EBG-TA1 OST3	musta	5726531	9002 07 2	177							
EBG-TA1S OST3	musta	5877103	9002 19 2	169		HV 60	oranssi 68 / PP	5032953	2003 44 2	134	
EBG-TV R SST2.5	musta	5877097	9002 19 1	169							
EBG-TV R SST2.5	musta	5877097	9002 19 1	176							
EBG-TV-R ST2.5	musta	5726579	9002 07 4	161							
EBG-ÜLS AU0	musta	5726821	9002 09 1	159		IKR-6 RW	puhtaanvalkoinen	5889373	6119 31 9	149	
EBG-ÜLS AU0	musta	5726821	9002 09 1	166							
EBG-ÜLS AU0	musta	5726821	9002 09 1	174							
EBG-ÜLS US0	musta	5726814	9002 09 0	159		KAL-K11 AL1	alumiini, pulverimaalattu / PC	6133857	6117 42 2	109	
EBG-ÜLS US0	musta	5726814	9002 09 0	166		KAL-K11 RW1	puhtaanvalkoinen / PC	6133833	6117 42 0	109	
EBG-ÜLS US0	musta	5726814	9002 09 0	174		KAL-K11 SWGR1	mustanharmaa, RAL 7021 / PC	6133840	6117 42 1	109	
EBG-US0 RO	punainen	5725992	9002 03 9	158							
EBG-US0 RO	punainen	5725992	9002 03 9	174		KS-B AL1	alumiini, pulverimaalattu	5405931	6117 63 8	105	
EBG-US0 SW	musta	5725985	9002 03 8	158		KS-B RW1	puhtaanvalkoinen	5405924	6117 63 7	105	
EBG-US0 SW	musta	5725985	9002 03 8	174		KS-B SWGR1	mustanharmaa, RAL 7021	5701064	6117 63 9	105	
EBG-US0S RO	punainen	5876403	9002 12 8	166							
EBG-US0S SW	musta	5876397	9002 12 7	166		MTG-12R F AL1	alumiini, pulverimaalattu / PC	5899747	6105 19 2	128	
EBG-US6 RO	punainen	5726036	9002 04 1	158		MTG-12R F RW1	puhtaanvalkoinen / PC	5899693	6105 18 6	128	
EBG-US6 RO	punainen	5726036	9002 04 1	166		MTG-12R F SWGR1	mustanharmaa, RAL 7021 / PC	5899730	6105 18 9	128	
EBG-US6 RO	punainen	5726036	9002 04 1	174		MTG-12R L AL1	alumiini, pulverimaalattu / PC	5899570	6105 16 8	128	
EBG-US6 SW	musta	5726005	9002 04 0	158		MTG-12R L RW1	puhtaanvalkoinen / PC	5899501	6105 16 2	128	
EBG-US6 SW	musta	5726005	9002 04 0	166		MTG-12R L SWGR1	mustanharmaa, RAL 7021 / PC	5899525	6105 16 5	128	
EBG-US6 SW	musta	5726005	9002 04 0	174		MTG-2BC F AL1	alumiini, pulverimaalattu / PC	5898900	6105 09 6	129	
EBG-USB2A ST3	musta	5726500	9002 06 9	161		MTG-2BC F RW1	puhtaanvalkoinen / PC	5900603	6105 09 0	129	
EBG-USB2AS ST3	musta	5876991	9002 18 3	168		MTG-2BC F SWGR1	mustanharmaa, RAL 7021 / PC	5900641	6105 09 3	129	
EBG-USB2AS ST3	musta	5876991	9002 18 3	176		MTG-2R F AL1	alumiini, pulverimaalattu / PC	5900566	6105 07 2	127	
EBG-USB3A ST3	musta	5876984	9002 18 2	161		MTG-2R F RW1	puhtaanvalkoinen / PC	5900542	6105 06 6	127	
EBG-USB3AS ST3	musta	5877004	9002 18 4	168		MTG-2R F SWGR1	mustanharmaa, RAL 7021 / PC	5900559	6105 06 9	127	
EBG-USB3AS ST3	musta	5877004	9002 18 4	176		MTG-2R L AL1	alumiini, pulverimaalattu / PC	5900481	6105 04 8	127	
EBG-VGA 1KL LA	musta	5749332	9002 09 9	160		MTG-2R L RW1	puhtaanvalkoinen / PC	5900467	6105 04 2	127	
EBG-VGA 1KL ST3	musta	5726838	9002 09 2	160		MTG-2R L SWGR1	mustanharmaa, RAL 7021 / PC	5900474	6105 04 5	127	
EBG-VGA 5BNC3	musta	5726227	9002 05 2	160		MTG-3R F AL1	alumiini, pulverimaalattu / PC	5899259	6105 14 4	128	
EBG-VGA LA	musta	5726210	9002 05 1	160		MTG-3R F RW1	puhtaanvalkoinen / PC	5899204	6105 13 8	128	
EBG-VGA S LA	musta	5876717	9002 15 9	167		MTG-3R F SWGR1	mustanharmaa, RAL 7021 / PC	5899228	6105 14 1	128	
EBG-VGA S LA	musta	5876717	9002 15 9	175		MTG-3R L AL1	alumiini, pulverimaalattu / PC	5899099	6105 12 0	127	
EBG-VGA S ST3	musta	5876700	9002 15 8	167		MTG-3R L RW1	puhtaanvalkoinen / PC	5899037	6105 11 4	127	
EBG-VGA S ST3	musta	5876700	9002 15 8	175		MTG-3R L SWGR1	mustanharmaa, RAL 7021 / PC	5899075	6105 11 7	127	
EBG-VGA ST3	musta	5726180	9002 05 0	160		MTG-BC F AL1	alumiini, pulverimaalattu / PC	5900368	6105 02 4	129	
EBG-VHS 1KL LA	musta	5749349	9002 10 0	160		MTG-BC F RW1	puhtaanvalkoinen / PC	5900344	6105 01 8	129	
EBG-VHS 1KL SLA	musta	5877080	9002 19 0	168		MTG-BC F SWGR1	mustanharmaa, RAL 7021 / PC	5900351	6105 02 1	129	
EBG-VHS 1KL SLA	musta	5877080	9002 19 0	176		MTG-DB O AL1	alumiini, pulverimaalattu / PC	5898610	6104 71 2	123	
EBG-VHS 1KL SST3	musta	5877073	9002 18 9	168		MTG-DB O RW1	puhtaanvalkoinen / PC	5898597	6104 70 6	123	
EBG-VHS 1KL SST3	musta	5877073	9002 18 9	176		MTG-DB O SWGR1	mustanharmaa, RAL 7021 / PC	5898603	6104 70 9	123	
EBG-VHS 1KL ST3	musta	5726845	9002 09 3	160		MTG-DB9 F AL1	alumiini, pulverimaalattu / PC	5898559	6104 68 8	123	
EBG-VHS LA	musta	5726418	9002 06 4	160		MTG-DB9 F RW1	puhtaanvalkoinen / PC	5898535	6104 68 2	123	
EBG-VHS SLA	musta	5876892	9002 17 5	168		MTG-DB9 F SWGR1	mustanharmaa, RAL 7021 / PC	5898542	6104 68 5	123	
EBG-VHS SLA	musta	5876892	9002 17 5	176		MTG-DB9 S AL1	alumiini, pulverimaalattu / PC	5898245	6104 64 0	122	
EBG-VHS ST3	musta	5726401	9002 06 3	160		MTG-DB9 S RW1	puhtaanvalkoinen / PC	5898177	6104 63 4	122	
EBG-VHS ST3	musta	5876885	9002 17 4	168		MTG-DB9 S SWGR1	mustanharmaa, RAL 7021 / PC	5898191	6104 63 7	122	
EBG-VHS ST3	musta	5876885	9002 17 4	176		MTG-DV O AL1	alumiini, pulverimaalattu / PC	5898795	6104 78 4	124	
EBG-VHS SVHS LA	musta	5726364	9002 06 2	160		MTG-DV O RW1	puhtaanvalkoinen / PC	5898771	6104 77 8	124	
EBG-VHS SVHS SLA	musta	5876878	9002 17 3	168		MTG-DV O SWGR1	mustanharmaa, RAL 7021 / PC	5898788	6104 78 1	124	
EBG-VHS SVHS SLA	musta	5876878	9002 17 3	176		MTG-DVI F AL1	alumiini, pulverimaalattu / PC	5898733	6104 76 0	124	
EBG-VHS SVHS ST3	musta	5726357	9002 06 1	160		MTG-DVI F RW1	puhtaanvalkoinen / PC	5898719	6104 75 4	124	
EBG-VHSSVHS SST3	musta	5876861	9002 17 2	168		MTG-DVI F SWGR1	mustanharmaa, RAL 7021 / PC	5898726	6104 75 7	124	
EBG-VHSSVHS SST3	musta	5876861	9002 17 2	176		MTG-DVI S AL1	alumiini, pulverimaalattu / PC	5898672	6104 73 6	123	
						MTG-DVI S RW1	puhtaanvalkoinen / PC	5898658	6104 73 0	123	
						MTG-DVI S SWGR1	mustanharmaa, RAL 7021 / PC	5898665	6104 73 3	123	

07\_EGS\_Masterkatalog\_Länder / fi / 24/07/2015 (LLEexport\_04192)

# Tyyppiluettelo

GTIN-numeron rakenne: Maatunnus 40

Valmistajan tunnus 1219

Yksilöity GTIN 5647589

Tyyppi	Mitat/väri/muuta	GTIN	Tuoteno	Sivu	Snro	Tyyppi	Mitat/väri/muuta	GTIN	Tuoteno	Sivu	Snro
MTG-HD F AL1	alumiini, pulverimaalattu / PC	5899044	6104 83 2	125	1464043	MTS-DVI S RW1	puhtaanvalkoinen / PC	5898689	6104 74 2	123	1464045
MTG-HD F RW1	puhtaanvalkoinen / PC	5899013	6104 82 6	125		MTS-DVI S SWGR1	mustanharmaa, RAL 7021 / PC	5898696	6104 74 5	123	
MTG-HD F SWGR1	mustanharmaa, RAL 7021 / PC	5899020	6104 82 9	125		MTS-HD F AL1	alumiini, pulverimaalattu / PC	5899150	6104 84 4	125	
MTG-HD S AL1	alumiini, pulverimaalattu / PC	5898924	6104 80 8	124		MTS-HD F RW1	puhtaanvalkoinen / PC	5899082	6104 83 8	125	
MTG-HD S RW1	puhtaanvalkoinen / PC	5898894	6104 80 2	124		MTS-HD F SWGR1	mustanharmaa, RAL 7021 / PC	5899105	6104 84 1	125	
MTG-HD S SWGR1	mustanharmaa, RAL 7021 / PC	5898917	6104 80 5	124		MTS-HD S AL1	alumiini, pulverimaalattu / PC	5898979	6104 82 0	124	
MTG-MK L AL1	alumiini, pulverimaalattu / PC	5899945	6104 95 2	126		MTS-HD S RW1	puhtaanvalkoinen / PC	5898931	6104 81 4	124	
MTG-MK L RW1	puhtaanvalkoinen / PC	5899921	6104 94 6	126		MTS-HD S SWGR1	mustanharmaa, RAL 7021 / PC	5898955	6104 81 7	124	
MTG-MK L SWGR1	mustanharmaa, RAL 7021 / PC	5899938	6104 94 9	126		MTS-MK L AL1	alumiini, pulverimaalattu / PC	5899990	6104 96 4	126	
MTG-R F AL1	alumiini, pulverimaalattu / PC	5900283	6105 00 0	126		MTS-MK L RW1	puhtaanvalkoinen / PC	5899976	6104 95 8	126	
MTG-R F RW1	puhtaanvalkoinen / PC	5900238	6104 99 4	126	MTS-MK L SWGR1	mustanharmaa, RAL 7021 / PC	5899983	6104 96 1	126		
MTG-R F SWGR1	mustanharmaa, RAL 7021 / PC	5900245	6104 99 7	126	MTS-R F AL1	alumiini, pulverimaalattu / PC	5900337	6105 01 2	126		
MTG-R L AL1	alumiini, pulverimaalattu / PC	5900122	6104 97 6	126	MTS-R F RW1	puhtaanvalkoinen / PC	5900290	6105 00 6	126		
MTG-R L RW1	puhtaanvalkoinen / PC	5900047	6104 97 0	126	MTS-R F SWGR1	mustanharmaa, RAL 7021 / PC	5900306	6105 00 9	126		
MTG-R L SWGR1	mustanharmaa, RAL 7021 / PC	5900108	6104 97 3	126	MTS-R L AL1	alumiini, pulverimaalattu / PC	5900221	6104 98 8	126		
MTG-SON S AL1	alumiini, pulverimaalattu / PC	6102174	6105 27 4	130	MTS-R L RW1	puhtaanvalkoinen / PC	5900160	6104 98 2	126		
MTG-SON S RW1	puhtaanvalkoinen / PC	6102150	6105 27 0	130	MTS-R L SWGR1	mustanharmaa, RAL 7021 / PC	5900214	6104 98 5	126		
MTG-SON S SWGR1	mustanharmaa, RAL 7021 / PC	6102167	6105 27 2	130	MTS-U3A F AL1	alumiini, pulverimaalattu / PC	5899884	6104 94 0	125		
MTG-U3A F AL1	alumiini, pulverimaalattu / PC	5899754	6104 92 8	125	MTS-U3A F RW1	puhtaanvalkoinen / PC	5899808	6104 93 4	125		
MTG-U3A F RW1	puhtaanvalkoinen / PC	5899648	6104 92 2	125	MTS-U3A F SWGR1	mustanharmaa, RAL 7021 / PC	5899853	6104 93 7	125		
MTG-U3A F SWGR1	mustanharmaa, RAL 7021 / PC	5899709	6104 92 5	125	MTS-U3A S AL1	alumiini, pulverimaalattu / PC	5899402	6104 89 2	125		
MTG-U3A S AL1	alumiini, pulverimaalattu / PC	5899372	6104 88 0	125	MTS-U3A S RW1	puhtaanvalkoinen / PC	5899389	6104 88 6	125		
MTG-U3A S RW1	puhtaanvalkoinen / PC	5899334	6104 87 4	125	MTS-U3A S SWGR1	mustanharmaa, RAL 7021 / PC	5899396	6104 88 9	125		
MTG-U3A S SWGR1	mustanharmaa, RAL 7021 / PC	5899341	6104 87 7	125	MTS-VGA F AL1	alumiini, pulverimaalattu / PC	5898504	6104 67 6	122		
MTG-VGA F AL1	alumiini, pulverimaalattu / PC	5898443	6104 66 4	122	MTS-VGA F RW1	puhtaanvalkoinen / PC	5898481	6104 67 0	122		
MTG-VGA F RW1	puhtaanvalkoinen / PC	5898375	6104 65 8	122	MTS-VGA F SWGR1	mustanharmaa, RAL 7021 / PC	5898498	6104 67 3	122		
MTG-VGA F SWGR1	mustanharmaa, RAL 7021 / PC	5898436	6104 66 1	122	MTS-VGA S AL1	alumiini, pulverimaalattu / PC	5898146	6104 62 8	122		
MTG-VGA S AL1	alumiini, pulverimaalattu / PC	5898085	6104 61 6	122	MTS-VGA S RW1	puhtaanvalkoinen / PC	5898122	6104 62 2	122		
MTG-VGA S RW1	puhtaanvalkoinen / PC	5898023	6104 61 0	122	MTS-VGA S SWGR1	mustanharmaa, RAL 7021 / PC	5898139	6104 62 5	122		
MTG-VGA S SWGR1	mustanharmaa, RAL 7021 / PC	5898061	6104 61 3	122	PAD-ID6 AL1	alumiini, pulverimaalattu / PC	6049189	6120 00 5	109		
MTG-X O AL1	alumiini, pulverimaalattu / PC	5900184	6105 24 0	130	PAD-ID6 RW1	puhtaanvalkoinen / PC	6049127	6120 00 3	109		
MTG-X O RW1	puhtaanvalkoinen / PC	5900115	6105 23 4	130	PAD-ID6 SWGR1	mustanharmaa, RAL 7021 / PC	6049134	6120 00 1	109		
MTG-X O SWGR1	mustanharmaa, RAL 7021 / PC	5900177	6105 23 7	130	PD-UPM1	punainen	5406266	6119 94 5	136		
MTG-X3F L AL1	alumiini, pulverimaalattu / PC	5900009	6105 21 6	129	PD-UPM2	punainen	5406297	6119 94 6	137		
MTG-X3F L RW1	puhtaanvalkoinen / PC	5899860	6105 21 0	129	PD-UPM3	punainen	5406303	6119 94 7	137		
MTG-X3F L SWGR1	mustanharmaa, RAL 7021 / PC	5899877	6105 21 3	129	RE-U2K 1		5443735	6117 66 5	107		
MTG-X3F S AL1	alumiini, pulverimaalattu / PC	6102099	6105 25 4	130	RE-UW 1		5443704	6117 66 2	107		
MTG-X3F S RW1	puhtaanvalkoinen / PC	6102051	6105 25 0	130	RS-BS1 AL1	alumiini, pulverimaalattu	5276005	6117 65 5	105		
MTG-X3F S SWGR1	mustanharmaa, RAL 7021 / PC	6102068	6105 25 2	130	RS-BS1 RW1	puhtaanvalkoinen	5275992	6117 65 4	105		
MTG-X3M L AL1	alumiini, pulverimaalattu / PC	5900092	6105 22 8	129	RS-BS1 SWGR1	mustanharmaa, RAL 7021	5701132	6117 65 3	105		
MTG-X3M L RW1	puhtaanvalkoinen / PC	5900054	6105 22 2	129	RTR-A AL1	alumiini, pulverimaalattu	5443742	6117 36 0	107		
MTG-X3M L SWGR1	mustanharmaa, RAL 7021 / PC	5900061	6105 22 5	129	RTR-A RW1	puhtaanvalkoinen	5443698	6117 35 8	107		
MTG-X3M S AL1	alumiini, pulverimaalattu / PC	6102129	6105 26 2	130	RTR-A SWGR1	mustanharmaa, RAL 7021	5701224	6117 36 2	107		
MTG-X3M S RW1	puhtaanvalkoinen / PC	6102105	6105 25 8	130	RZU-A AL1	alumiini, pulverimaalattu	5443766	6117 36 6	107		
MTG-X3M S SWGR1	mustanharmaa, RAL 7021 / PC	6102112	6105 26 0	130	RZU-A RW1	puhtaanvalkoinen	5443759	6117 36 4	107		
MTS-12R F AL1	alumiini, pulverimaalattu / PC	5899822	6105 20 4	128	RZU-A SWGR1	mustanharmaa, RAL 7021	5701255	6117 36 8	107		
MTS-12R F RW1	puhtaanvalkoinen / PC	5899761	6105 19 8	128	SDE-RW D0GN1	vihreä	5889120	6119 40 2	148		
MTS-12R F SWGR1	mustanharmaa, RAL 7021 / PC	5899815	6105 20 1	128	SDE-RW D0GN1B	vihreä	5889250	6119 42 2	148		
MTS-12R L AL1	alumiini, pulverimaalattu / PC	5899686	6105 18 0	128	SDE-RW D0GN2	vihreä	5889175	6119 40 8	148		
MTS-12R L RW1	puhtaanvalkoinen / PC	5899617	6105 17 4	128	SDE-RW D0GN2B	vihreä	5889304	6119 42 8	148		
MTS-12R L SWGR1	mustanharmaa, RAL 7021 / PC	5899624	6105 17 7	128	SDE-RW D0GN3	vihreä	5889205	6119 41 5	148		
MTS-2BC F AL1	alumiini, pulverimaalattu / PC	5898986	6105 10 8	129	SDE-RW D0GN3B	vihreä	5889359	6119 43 4	149		
MTS-2BC F RW1	puhtaanvalkoinen / PC	5898948	6105 10 2	129	SDE-RW D0RT1	punainen	5889137	6119 40 3	148		
MTS-2BC F SWGR1	mustanharmaa, RAL 7021 / PC	5898962	6105 10 5	129	SDE-RW D0RT1B	punainen	5889267	6119 42 3	148		
MTS-2R F AL1	alumiini, pulverimaalattu / PC	5900597	6105 08 4	127	SDE-RW D0RT2	punainen	5889182	6119 40 9	148		
MTS-2R F RW1	puhtaanvalkoinen / PC	5900573	6105 07 8	127	SDE-RW D0RT2B	punainen	5889311	6119 42 9	148		
MTS-2R F SWGR1	mustanharmaa, RAL 7021 / PC	5900580	6105 08 1	127	SDE-RW D0RT3	punainen	5889236	6119 41 3	148		
MTS-2R L AL1	alumiini, pulverimaalattu / PC	5900535	6105 06 0	127	SDE-RW D0RT3B	punainen	5889366	6119 43 5	149		
MTS-2R L RW1	puhtaanvalkoinen / PC	5900511	6105 05 4	127	SDE-RW D0RW1	puhtaanvalkoinen	5889113	6119 40 1	148		
MTS-2R L SWGR1	mustanharmaa, RAL 7021 / PC	5900528	6105 05 7	127	SDE-RW D0RW1B	puhtaanvalkoinen	5889243	6119 42 1	148		
MTS-3R F AL1	alumiini, pulverimaalattu / PC	5899464	6105 15 6	128	SDE-RW D0RW2	puhtaanvalkoinen	5889144	6119 40 7	148		
MTS-3R F RW1	puhtaanvalkoinen / PC	5899273	6105 15 0	128	SDE-RW D0RW2B	puhtaanvalkoinen	5889298	6119 42 7	148		
MTS-3R F SWGR1	mustanharmaa, RAL 7021 / PC	5899457	6105 15 3	128	SDE-RW D0RW3	puhtaanvalkoinen	5889199	6119 41 4	148		
MTS-3R L AL1	alumiini, pulverimaalattu / PC	5899167	6105 13 2	127	SDE-RW D0RW3B	puhtaanvalkoinen	5889328	6119 43 3	149		
MTS-3R L RW1	puhtaanvalkoinen / PC	5899136	6105 12 6	127	SE-B AL1	alumiini, pulverimaalattu	5405894	6117 61 6	105		
MTS-3R L SWGR1	mustanharmaa, RAL 7021 / PC	5899143	6105 12 9	127	SE-B RW1	puhtaanvalkoinen	5405887	6117 61 5	105		
MTS-BC F AL1	alumiini, pulverimaalattu / PC	5900429	6105 03 6	129	SE-B SWGR1	mustanharmaa, RAL 7021	5700999	6117 61 4	105		
MTS-BC F RW1	puhtaanvalkoinen / PC	5900405	6105 03 0	129	SKS-CH0 RW1	puhtaanvalkoinen / PC	5008866	6117 20 0	90		
MTS-BC F SWGR1	mustanharmaa, RAL 7021 / PC	5900412	6105 03 3	129							
MTS-DB O AL1	alumiini, pulverimaalattu / PC	5898641	6104 72 4	123							
MTS-DB O RW1	puhtaanvalkoinen / PC	5898627	6104 71 8	123							
MTS-DB O SWGR1	mustanharmaa, RAL 7021 / PC	5898634	6104 72 1	123							
MTS-DB9 F AL1	alumiini, pulverimaalattu / PC	5898580	6104 70 0	123							
MTS-DB9 F RW1	puhtaanvalkoinen / PC	5898566	6104 69 4	123							
MTS-DB9 F SWGR1	mustanharmaa, RAL 7021 / PC	5898573	6104 69 7	123							
MTS-DB9 S AL1	alumiini, pulverimaalattu / PC	5898320	6104 65 2	122							
MTS-DB9 S RW1	puhtaanvalkoinen / PC	5898269	6104 64 6	122							
MTS-DB9 S SWGR1	mustanharmaa, RAL 7021 / PC	5898313	6104 64 9	122							
MTS-DV O AL1	alumiini, pulverimaalattu / PC	5898863	6104 79 6	124							
MTS-DV O RW1	puhtaanvalkoinen / PC	5898849	6104 79 0	124							
MTS-DV O SWGR1	mustanharmaa, RAL 7021 / PC	5898856	6104 79 3	124							
MTS-DVI F AL1	alumiini, pulverimaalattu / PC	5898764	6104 77 2	124							
MTS-DVI F RW1	puhtaanvalkoinen / PC	5898740	6104 76 6	124							
MTS-DVI F SWGR1	mustanharmaa, RAL 7021 / PC	5898757	6104 76 9	124							
MTS-DVI S AL1	alumiini, pulverimaalattu / PC	5898702	6104 74 8	123							

Tyyppi	Mitat/väri/muuta	GTIN	Tuoteno	Sivu	Snro	Tyyppi	Mitat/väri/muuta	GTIN	Tuoteno	Sivu	Snro
SKS-CH0 RW1	puhtaanvalkoinen / PC	5008866	6117 20 0	186		STD-D3 RW2	puhtaanvalkoinen / PC	6047574	6120 10 2	84	
SKS-DK0 RW1	puhtaanvalkoinen / PC	5462231	6117 20 2	90		STD-D3 RW2	puhtaanvalkoinen / PC	6047574	6120 10 2	186	
SKS-DK0 RW1	puhtaanvalkoinen / PC	5462231	6117 20 2	187		STD-D3 RW3	puhtaanvalkoinen / PC	6047864	6120 12 2	85	
SKS-DKE0 RW1	puhtaanvalkoinen / PC	5616016	6117 20 3	90		STD-D3 SRO1	punainen / PC	6047512	6120 07 8	84	
						STD-D3 SRO2	punainen / PC	6047635	6120 10 8	84	
STA-SKS S1 SW	musta	5438090	6117 19 2	100	1464451	STD-D3 SRO3	punainen / PC	6047949	6120 12 8	85	
STA-SKS S1 W	valkoinen	5483571	6117 19 3	100		STD-D3 SWGR1mustanharmaa, RAL 7021/ PC		6047529	6120 08 0	84	
STA-SKS SU1 SW	musta	5670933	6117 19 6	100		STD-D3 SWGR2mustanharmaa, RAL 7021/ PC		6047680	6120 11 0	84	
STA-SKS SU1 W	valkoinen	5670940	6117 19 7	100		STD-D3 SWGR3mustanharmaa, RAL 7021/ PC		6047987	6120 13 0	85	
						STD-D3C AL2	alumiini, pulverimaalattu / PC	6050635	6120 49 2	97	
STD-BS0 RW1	puhtaanvalkoinen	6049851	6120 72 2	90		STD-D3C AL3	alumiini, pulverimaalattu / PC	6050758	6120 51 2	97	
STD-BS0 RW1	puhtaanvalkoinen	6049851	6120 72 2	186		STD-D3C MZGN2	vihreä / PC	6050581	6120 48 6	97	
STD-BS0G RW1.5	puhtaanvalkoinen	6049868	6120 72 4	90		STD-D3C MZGN3	vihreä / PC	6050703	6120 50 6	97	
STD-CN0A10 RW1	puhtaanvalkoinen	6050086	6120 74 0	91		STD-D3C ROR2puhtaanoranssi, RAL 2004/ PC		6050567	6120 48 4	97	
STD-CN0A10 RW1	puhtaanvalkoinen	6050086	6120 74 0	187		STD-D3C ROR3puhtaanoranssi, RAL 2004/ PC		6050680	6120 50 4	97	
STD-CN0A16 RW1	puhtaanvalkoinen	6050109	6120 74 2	91		STD-D3C RW2	puhtaanvalkoinen / PC	6050550	6120 48 2	97	1464901
STD-CN0A16 RW1	puhtaanvalkoinen	6050109	6120 74 2	187		STD-D3C RW3	puhtaanvalkoinen / PC	6050673	6120 50 2	97	1464906
STD-CN0M RW1.5	puhtaanvalkoinen	6050147	6120 74 4	92		STD-D3C SRO2	punainen / PC	6050611	6120 48 8	97	
STD-D0 AL1	alumiini, pulverimaalattu / PC	6047093	6120 01 8	84		STD-D3C SRO3	punainen / PC	6050734	6120 50 8	97	
STD-D0 AL2	alumiini, pulverimaalattu / PC	6047222	6120 03 2	84		STD-D3C SWGR2mustanharmaa, RAL 7021/ PC		6050628	6120 49 0	97	
STD-D0 AL3	alumiini, pulverimaalattu / PC	6047390	6120 05 2	84		STD-D3C SWGR3mustanharmaa, RAL 7021/ PC		6050741	6120 51 0	97	
STD-D0 MZGN1	vihreä / PC	6047024	6120 01 2	84		STD-D3K SRO1	punainen / PC	6049240	6120 30 2	85	
STD-D0 MZGN2	vihreä / PC	6047147	6120 02 6	84		STD-D3K SRO2	punainen / PC	6049257	6120 30 4	85	
STD-D0 MZGN3	vihreä / PC	6047321	6120 04 6	84		STD-D3K SRO3	punainen / PC	6049264	6120 30 6	86	
STD-D0 ROR1	puhtaanoranssi, RAL 2004/ PC	6046973	6120 01 0	84		STD-F0 AL1	alumiini, pulverimaalattu / PC	6048175	6120 16 2	87	
STD-D0 ROR2	puhtaanoranssi, RAL 2004/ PC	6047130	6120 02 4	84		STD-F0 AL2	alumiini, pulverimaalattu / PC	6048298	6120 18 2	87	
STD-D0 ROR3	puhtaanoranssi, RAL 2004/ PC	6047277	6120 04 4	84		STD-F0 AL3	alumiini, pulverimaalattu / PC	6048403	6120 20 1	87	
STD-D0 RW1	puhtaanvalkoinen / PC	6046966	6120 00 8	84	1464944	STD-F0 MZGN1	vihreä / PC	6048069	6120 15 5	87	
STD-D0 RW1	puhtaanvalkoinen / PC	6046966	6120 00 8	186	1464944	STD-F0 MZGN2	vihreä / PC	6048236	6120 17 6	87	
STD-D0 RW2	puhtaanvalkoinen / PC	6047109	6120 02 2	84	1464902	STD-F0 MZGN3	vihreä / PC	6048359	6120 19 6	87	
STD-D0 RW3	puhtaanvalkoinen / PC	6047260	6120 04 2	84	1464903	STD-F0 ROR1	puhtaanoranssi, RAL 2004/ PC	6048052	6120 15 4	87	
STD-D0 SRO1	punainen / PC	6047031	6120 01 4	84		STD-F0 ROR2	puhtaanoranssi, RAL 2004/ PC	6048229	6120 17 4	87	
STD-D0 SRO2	punainen / PC	6047154	6120 02 8	84		STD-F0 ROR3	puhtaanoranssi, RAL 2004/ PC	6048342	6120 19 4	87	
STD-D0 SRO3	punainen / PC	6047345	6120 04 8	84		STD-F0 RW1	puhtaanvalkoinen / PC	6048045	6120 15 2	87	
STD-D0 SWGR1mustanharmaa, RAL 7021/ PC		6047086	6120 01 6	84		STD-F0 RW1	puhtaanvalkoinen / PC	6048045	6120 15 2	186	
STD-D0 SWGR2mustanharmaa, RAL 7021/ PC		6047208	6120 03 0	84		STD-F0 RW2	puhtaanvalkoinen / PC	6048182	6120 17 2	87	
STD-D0 SWGR3mustanharmaa, RAL 7021/ PC		6047383	6120 05 0	84		STD-F0 RW3	puhtaanvalkoinen / PC	6048304	6120 19 2	87	
STD-D0C AL1	alumiini, pulverimaalattu / PC	6049608	6120 35 2	96		STD-F0 SRO1	punainen / PC	6048113	6120 15 8	87	
STD-D0C AL2	alumiini, pulverimaalattu / PC	6049738	6120 37 2	96		STD-F0 SRO2	punainen / PC	6048243	6120 17 8	87	
STD-D0C AL3	alumiini, pulverimaalattu / PC	6050031	6120 39 2	96		STD-F0 SRO3	punainen / PC	6048366	6120 19 8	87	
STD-D0C MZGN1	vihreä / PC	6049486	6120 34 6	96		STD-F0 SWGR1mustanharmaa, RAL 7021/ PC		6048168	6120 16 0	87	
STD-D0C MZGN2	vihreä / PC	6049660	6120 36 6	96		STD-F0 SWGR2mustanharmaa, RAL 7021/ PC		6048281	6120 18 0	87	
STD-D0C MZGN3	vihreä / PC	6049790	6120 38 6	96		STD-F0 SWGR3mustanharmaa, RAL 7021/ PC		6048397	6120 20 0	87	
STD-D0C ROR1puhtaanoranssi, RAL 2004/ PC		6049431	6120 34 4	96		STD-F0C AL1	alumiini, pulverimaalattu / PC	6050864	6120 54 2	98	
STD-D0C ROR2puhtaanoranssi, RAL 2004/ PC		6049622	6120 36 4	96		STD-F0C AL2	alumiini, pulverimaalattu / PC	6050987	6120 56 2	98	
STD-D0C ROR3puhtaanoranssi, RAL 2004/ PC		6049783	6120 38 4	96		STD-F0C AL3	alumiini, pulverimaalattu / PC	6051090	6120 58 2	98	
STD-D0C RW1	puhtaanvalkoinen / PC	6049387	6120 34 0	96		STD-F0C MZGN1	vihreä / PC	6050819	6120 53 6	98	
STD-D0C RW2	puhtaanvalkoinen / PC	6049615	6120 36 2	96		STD-F0C MZGN2	vihreä / PC	6050925	6120 55 6	98	
STD-D0C RW3	puhtaanvalkoinen / PC	6049745	6120 38 2	96		STD-F0C MZGN3	vihreä / PC	6051045	6120 57 6	98	
STD-D0C SRO1	punainen / PC	6049509	6120 34 8	96		STD-F0C ROR1puhtaanoranssi, RAL 2004/ PC		6050802	6120 53 4	98	
STD-D0C SRO2	punainen / PC	6049677	6120 36 8	96		STD-F0C ROR2puhtaanoranssi, RAL 2004/ PC		6050918	6120 55 4	98	
STD-D0C SRO3	punainen / PC	6049974	6120 38 8	96		STD-F0C ROR3puhtaanoranssi, RAL 2004/ PC		6051038	6120 57 4	98	
STD-D0C SWGR1mustanharmaa, RAL 7021/ PC		6049554	6120 35 0	96		STD-F0C RW1	puhtaanvalkoinen / PC	6050796	6120 53 2	98	
STD-D0C SWGR2mustanharmaa, RAL 7021/ PC		6049721	6120 37 0	96		STD-F0C RW2	puhtaanvalkoinen / PC	6050871	6120 55 2	98	
STD-D0C SWGR3mustanharmaa, RAL 7021/ PC		6050024	6120 39 0	96		STD-F0C RW3	puhtaanvalkoinen / PC	6050994	6120 57 2	98	
STD-D0C8 AL1	alumiini, pulverimaalattu / PC	6050277	6120 42 2	96		STD-F0C SRO1	punainen / PC	6050826	6120 53 8	98	
STD-D0C8 AL2	alumiini, pulverimaalattu / PC	6050390	6120 44 2	96		STD-F0C SRO2	punainen / PC	6050949	6120 55 8	98	
STD-D0C8 AL3	alumiini, pulverimaalattu / PC	6050512	6120 46 2	97		STD-F0C SRO3	punainen / PC	6051052	6120 57 8	98	
STD-D0C8 MZGN1	vihreä / PC	6050222	6120 41 6	96		STD-F0C SWGR1mustanharmaa, RAL 7021/ PC		6050857	6120 54 0	98	
STD-D0C8 MZGN2	vihreä / PC	6050345	6120 43 6	96		STD-F0C SWGR2mustanharmaa, RAL 7021/ PC		6050970	6120 56 0	98	
STD-D0C8 MZGN3	vihreä / PC	6050468	6120 45 6	97		STD-F0C SWGR3mustanharmaa, RAL 7021/ PC		6051069	6120 58 0	98	
STD-D0C8 ROR1puhtaanoranssi, RAL 2004/ PC		6050208	6120 41 4	96		STD-F0C8 AL1	alumiini, pulverimaalattu / PC	6051427	6120 61 2	98	
STD-D0C8 ROR2puhtaanoranssi, RAL 2004/ PC		6050321	6120 43 4	96		STD-F0C8 AL2	alumiini, pulverimaalattu / PC	6051540	6120 63 2	98	
STD-D0C8 ROR3puhtaanoranssi, RAL 2004/ PC		6050444	6120 45 4	97		STD-F0C8 AL3	alumiini, pulverimaalattu / PC	6051663	6120 65 2	99	
STD-D0C8 RW1	puhtaanvalkoinen / PC	6050154	6120 41 2	96		STD-F0C8 MZGN1	vihreä / PC	6051359	6120 60 6	98	
STD-D0C8 RW2	puhtaanvalkoinen / PC	6050314	6120 43 2	96		STD-F0C8 MZGN2	vihreä / PC	6051472	6120 62 6	98	
STD-D0C8 RW3	puhtaanvalkoinen / PC	6050437	6120 45 2	97		STD-F0C8 MZGN3	vihreä / PC	6051595	6120 64 6	98	
STD-D0C8 SRO1	punainen / PC	6050253	6120 41 8	96		STD-F0C8 ROR1puhtaanoranssi, RAL 2004/ PC		6051342	6120 60 4	98	
STD-D0C8 SRO2	punainen / PC	6050376	6120 43 8	96		STD-F0C8 ROR2puhtaanoranssi, RAL 2004/ PC		6051465	6120 62 4	98	
STD-D0C8 SRO3	punainen / PC	6050499	6120 45 8	97		STD-F0C8 ROR3puhtaanoranssi, RAL 2004/ PC		6051588	6120 64 4	98	
STD-D0C8 SWGR1mustanharmaa, RAL 7021/ PC		6050260	6120 42 0	96		STD-F0C8 RW1	puhtaanvalkoinen / PC	6051335	6120 60 2	98	
STD-D0C8 SWGR2mustanharmaa, RAL 7021/ PC		6050383	6120 44 0	96		STD-F0C8 RW2	puhtaanvalkoinen / PC	6051458	6120 62 2	98	
STD-D0C8 SWGR3mustanharmaa, RAL 7021/ PC		6050505	6120 46 0	97		STD-F0C8 RW3	puhtaanvalkoinen / PC	6051571	6120 64 2	99	
STD-D0K SRO1	punainen / PC	6049073	6120 29 2	85		STD-F0C8 SRO1	punainen / PC	6051397	6120 60 8	98	
STD-D0K SRO2	punainen / PC	6049141	6120 29 4	85		STD-F0C8 SRO2	punainen / PC	6051519	6120 62 8	98	
STD-D0K SRO3	punainen / PC	6049196	6120 29 6	85		STD-F0C8 SRO3	punainen / PC	6051632	6120 64 8	99	
STD-D3 AL1	alumiini, pulverimaalattu / PC	6047567	6120 08 2	84		STD-F0C8 SWGR1mustanharmaa, RAL 7021/ PC		6051403	6120 61 0	98	
STD-D3 AL2	alumiini, pulverimaalattu / PC	6047703	6120 11 2	84		STD-F0C8 SWGR2mustanharmaa, RAL 7021/ PC		6051526	6120 63 0	98	
STD-D3 AL3	alumiini, pulverimaalattu / PC	6047994	6120 13 2	85		STD-F0C8 SWGR3mustanharmaa, RAL 7021/ PC		6051649	6120 65 0	99	
STD-D3 MZGN1	vihreä / PC	6047505	6120 07 6	84		STD-F0K SRO1	punainen / PC	6049301	6120 31 2	88	
STD-D3 MZGN2	vihreä / PC	6047628	6120 10 6	84		STD-F0K SRO2	punainen / PC	6049318	6120 31 4	88	
STD-D3 MZGN3	vihreä / PC	6047925	6120 12 6	85		STD-F0K SRO3	punainen / PC	6049363	6120 31 6	88	
STD-D3 ROR1	puhtaanoranssi, RAL 2004/ PC	6047468	6120 07 4	84		STD-F3 AL1	alumiini, pulverimaalattu / PC	6048762	6120 23 2	87	
STD-D3 ROR2	puhtaanoranssi, RAL 2004/ PC	6047581	6120 10 4	84		STD-F3 AL2	alumiini, pulverimaalattu / PC	6048946	6120 25 2	87	
STD-D3 ROR3	puhtaanoranssi, RAL 2004/ PC	6047871	6120 12 4	85		STD-F3 AL3	alumiini, pulverimaalattu / PC	6049066	6120 27 2	88	
STD-D3 RW1	puhtaanvalkoinen / PC	6047444	6120 07 2	84	1464493	STD-F3 MZGN1	vihreä / PC	6048700	6120 22 6	87	

07\_EGS\_Masterkatalog\_Länder / fi / 24/07/2015 (LLExpport\_04192)

# Tyyppiluettelo

GTIN-numeron rakenne: Maatunnus 40

Valmistajan tunnus 1219

Yksilöity GTIN 5647589

Tyyppi	Mitat/väri/muuta	GTIN	Tuoteno	Sivu	Snro	Tyyppi	Mitat/väri/muuta	GTIN	Tuoteno	Sivu	Snro
STD-F3 MZGN2	vihreä/ PC	6048847	6120 24 6	87		UG-UPM1	luonnollinen	5406075	6119 94 0	136	
STD-F3 MZGN3	vihreä/ PC	6049004	6120 26 6	88		UG-UPM2	luonnollinen	5406082	6119 94 1	136	
STD-F3 ROR1	puhtaanoranssi, RAL 2004/ PC	6048649	6120 22 4	87		UG-UPM3	luonnollinen	5406112	6119 94 3	137	
STD-F3 ROR2	puhtaanoranssi, RAL 2004/ PC	6048823	6120 24 4	87							
STD-F3 ROR3	puhtaanoranssi, RAL 2004/ PC	6048991	6120 26 4	88							
STD-F3 RW1	puhtaanvalkoinen/ PC	6048540	6120 22 2	87		ÜSM-A		5080886	5092 45 1	93	5808023
STD-F3 RW2	puhtaanvalkoinen/ PC	6048786	6120 24 2	87		ÜSM-A		5080886	5092 45 1	101	5808023
STD-F3 RW2	puhtaanvalkoinen/ PC	6048786	6120 24 2	186							
STD-F3 RW3	puhtaanvalkoinen/ PC	6048953	6120 26 2	88		ÜSM-A-4T		5699767	6107 80 1	101	
STD-F3 SRO1	punainen/ PC	6048717	6120 22 8	87							
STD-F3 SRO2	punainen/ PC	6048885	6120 24 8	87							
STD-F3 SRO3	punainen/ PC	6049011	6120 26 8	88		ÜSS 45-A-ALU	alumiini, pulverimaalattu	5006220	6117 46 7	93	
STD-F3 SWGR1	mustanharmaa, RAL 7021/ PC	6048724	6120 23 0	87		ÜSS 45-A-ALU	alumiini, pulverimaalattu	5006220	6117 46 7	101	
STD-F3 SWGR2	mustanharmaa, RAL 7021/ PC	6048892	6120 25 0	87		ÜSS 45-A-RW	puhtaanvalkoinen	6117611	6117 46 5	93	1464487
STD-F3 SWGR3	mustanharmaa, RAL 7021/ PC	6049028	6120 27 0	88		ÜSS 45-A-RW	puhtaanvalkoinen	6117611	6117 46 5	101	1464487
STD-F3C AL2	alumiini, pulverimaalattu/ PC	6048526	6120 68 2	99		ÜSS 45-O-ALU	alumiini, pulverimaalattu	5006213	6117 47 5	93	1464923
STD-F3C AL3	alumiini, pulverimaalattu/ PC	6048663	6120 70 2	99		ÜSS 45-O-ALU	alumiini, pulverimaalattu	5006213	6117 47 5	101	1464923
STD-F3C MZGN2	vihreä/ PC	6048465	6120 67 6	99		ÜSS 45-O-RW	puhtaanvalkoinen	6117673	6117 47 3	93	1464486
STD-F3C MZGN3	vihreä/ PC	6048595	6120 69 6	99		ÜSS 45-O-RW	puhtaanvalkoinen	6117673	6117 47 3	101	1464486
STD-F3C ROR2	puhtaanoranssi, RAL 2004/ PC	6048427	6120 67 4	99							
STD-F3C ROR3	puhtaanoranssi, RAL 2004/ PC	6048588	6120 69 4	99							
STD-F3C RW2	puhtaanvalkoinen/ PC	6048410	6120 67 2	99		UVS-6S2	/ St	5122265	6108 00 0	197	
STD-F3C RW3	puhtaanvalkoinen/ PC	6048533	6120 69 2	99		UVS-6S6W2	/ St	5122289	6108 01 0	197	
STD-F3C SRO2	punainen/ PC	6048472	6120 67 8	99		UVS-6W2	/ St	5122272	6108 00 5	197	1912615
STD-F3C SRO3	punainen/ PC	6048601	6120 69 8	99							
STD-F3C SWGR1	mustanharmaa, RAL 7021/ PC	6048489	6120 68 0	99		VB-3 GST18i3p	musta	5273721	6108 08 0	198	1912619
STD-F3C SWGR2	mustanharmaa, RAL 7021/ PC	6048656	6120 70 0	99							
STD-F3K SRO1	punainen/ PC	6049424	6120 32 2	88		VB-5 GST18i3p	musta	5273769	6108 08 2	198	
STD-F3K SRO2	punainen/ PC	6049493	6120 32 4	88							
STD-F3K SRO3	punainen/ PC	6049547	6120 32 6	89							
STD-IN0 RW1	puhtaanvalkoinen	6049899	6120 72 6	91		VB-G GST18i3p	musta	5896975	6108 04 5	100	
STD-IN0 RW1	puhtaanvalkoinen	6049899	6120 72 6	187							
STD-IN0M RW1	puhtaanvalkoinen	6049905	6120 72 8	91		VB-SKS S	musta	5438113	6117 19 8	100	1464934
STD-MS0 RW1	puhtaanvalkoinen	6050079	6120 73 8	91							
STD-SA0 RW1	puhtaanvalkoinen	6049912	6120 73 0	90							
STD-SA0 RW1	puhtaanvalkoinen	6049912	6120 73 0	187		VB-T GST18i3p	musta	5273776	6108 08 4	199	1912618
STD-SA0G RW1.5	puhtaanvalkoinen	6049981	6120 73 4	90							
STD-SA0GK SRO1.5	punainen	6050017	6120 73 6	91							
STD-SA0K SRO1	punainen	6049967	6120 73 2	91							
					1912616	VH-4 3SD1C16	grafiitinmusta/ PA	5125075	6109 80 4	182	1418535
						VH-4 3SF1C16	grafiitinmusta/ PA	5125099	6109 80 8	182	
						VH-4 4SD	grafiitinmusta/ PA	5125044	6109 80 2	182	1418534
						VH-4 4SF	grafiitinmusta/ PA	5125082	6109 80 6	182	
						VH-4 LG	grafiitinmusta/ PA	5125037	6109 80 0	182	1418544
						VH-4 LG RW	puhtaanvalkoinen/ PA	6101511	6109 80 1	189	1418545
						VH-4 TW	grafiitinmusta/ PVC	5125266	6109 83 2	184	
						VH-4L 3SD1C16	grafiitinmusta/ PA	5125143	6109 81 4	183	1418537
						VH-4L 3SF1C16	grafiitinmusta/ PA	5125167	6109 81 8	183	
						VH-4L 4SD	grafiitinmusta/ PA	5125136	6109 81 2	183	1418536
						VH-4L 4SF	grafiitinmusta/ PA	5125150	6109 81 6	183	
						VH-4L LG	grafiitinmusta/ PA	5125105	6109 81 0	182	
						VH-8 LG	grafiitinmusta/ PA	5287391	6109 82 1	183	
						VH-8 LG8P2	grafiitinmusta/ PA	5125198	6109 82 0	183	
						VH-8 TW	grafiitinmusta/ PVC	5125440	6109 86 2	185	
						VH-8L LG	grafiitinmusta/ PA	5125211	6109 82 5	184	
						VH-BAL1.5 SW		6285761	6109 88 3	184	1418548
						VH-BAL1.5 SW		6285761	6109 88 3	190	1418548
						VH-BAL2.5 SW		6285778	6109 88 5	184	1418549
						VH-BAL2.5 SW		6285778	6109 88 5	190	1418549
						VHF-8 LG	grafiitinmusta/ PA	5125204	6109 82 2	190	
						VHF-F80	/ St	5287407	6109 83 1	184	
						VHF-8L LG	grafiitinmusta/ PA	5125228	6109 82 7	190	
						VHF-AE4TE		5125341	6109 85 0	192	
						VHF-F100	/ St	5125259	6109 83 0	190	
						VHF-P1	rypsinkeltainen RAL 1021/ PVC	5125532	6109 86 8	191	
						VHF-P12	rypsinkeltainen RAL 1021/ PVC	6169368	6109 85 6	191	
						VHF-P13	rypsinkeltainen RAL 1021/ PVC	6169375	6109 85 8	191	
						VHF-P3	rypsinkeltainen RAL 1021/ PVC	5125501	6109 86 5	191	
						VHF-P6	rypsinkeltainen RAL 1021/ PVC	5125525	6109 86 7	192	
						VHF-P8	rypsinkeltainen RAL 1021/ PVC	5477457	6109 87 9	191	
						VHF-T1	/ St	5125372	6109 85 2	192	
						VHF-T2	/ St	5125389	6109 85 4	192	
						VHF-TW	grafiitinmusta/ PVC	5125396	6109 86 0	191	
						VHF-TW L	grafiitinmusta/ PVC	5125402	6109 86 1	191	
						VH-K800	/ St	5125549	6109 87 0	184	1418547
						VH-K800	/ St	5125549	6109 87 0	190	1418547
						VH-P1	rypsinkeltainen RAL 1021/ PA	5125334	6109 84 2	186	
						VH-P1 RW	puhtaanvalkoinen/ PA	6101573	6109 84 3	189	
UG 60 D	musta 40/ PS	5000204	2003 01 5	134							
UG 60 SD	punainen/ PE	5029298	2003 31 7	134							
UG 60 VD	musta 60/ PS	5002314	2003 01 9	134							

07\_EGS\_Masterkatalog\_Länder / fi / 24/07/2015 (LLEExport\_04192)

Tyyppi	Mitat/väri/muuta	GTIN	Tuoteno	Sivu	Snro	Tyyppi	Mitat/väri/muuta	GTIN	Tuoteno	Sivu	Snro
VH-P2	rypsinkeltainen RAL 1021 / PA	5125273	6109 83 4	185		VL-3Q2.5 H3 SW		5124382	6108 45 2	201	
VH-P3	rypsinkeltainen RAL 1021 / PA	5125310	6109 83 8	185		VL-3Q2.5 H3 W		5124788	6108 47 7	201	
VH-P3 RW	puhtaanvalkoinen / PA	6101559	6109 83 7	189		VL-3Q2.5 H4 SW		5124429	6108 45 3	201	
VH-P4	rypsinkeltainen RAL 1021 / PA	5125327	6109 84 0	185	1418556	VL-3Q2.5 H4 W		5124795	6108 47 8	201	
VH-P4 RW	puhtaanvalkoinen / PA	6101566	6109 84 1	189	1418557	VL-3Q2.5 H5 SW		5124436	6108 45 4	201	
VH-P5	rypsinkeltainen RAL 1021 / PA	5125280	6109 83 6	185		VL-3Q2.5 H5 W		5124801	6108 47 9	201	
VH-P5 RW	puhtaanvalkoinen / PA	6101528	6109 83 5	189		VL-3Q2.5 H6 SW		5124443	6108 45 5	201	
VH-P7	rypsinkeltainen RAL 1021 / PA	5428459	6109 83 9	185	1418558	VL-3Q2.5 H6 W		5124832	6108 48 0	201	
						VL-3Q2.5 H7 SW		5124481	6108 45 6	201	
						VL-3Q2.5 H7 W		5124849	6108 48 1	201	
						VL-3Q2.5 H8 SW		5124498	6108 45 7	201	
						VL-3Q2.5 H8 W		5124856	6108 48 2	201	
						VL-3Q2.5 H9 SW		5124504	6108 45 8	201	
						VL-3Q2.5 H9 W		5124863	6108 48 3	201	
VL-3Q1.5 1 SW		5122326	6108 10 0	200							
VL-3Q1.5 1 W		5122692	6108 12 5	200							
VL-3Q1.5 10 SW		5122500	6108 10 9	200							
VL-3Q1.5 10 W		5122876	6108 13 4	200							
VL-3Q1.5 11 SW		5122517	6108 11 0	200							
VL-3Q1.5 11 W		5122883	6108 13 5	200							
VL-3Q1.5 12 SW		5122524	6108 11 1	200		WG-AF11TW RW	puhtaanvalkoinen / PC	5670414	6109 92 7	141	
VL-3Q1.5 12 W		5122920	6108 13 6	200		WG-AF2L RW	puhtaanvalkoinen / PC	5670384	6109 92 4	140	
VL-3Q1.5 13 SW		5122562	6108 11 2	200		WG-AF2TE RW	puhtaanvalkoinen / PC	5125815	6109 93 2	141	
VL-3Q1.5 13 W		5122937	6108 13 7	200		WG-AK RW	puhtaanvalkoinen / PC	5125730	6109 90 0	139	
VL-3Q1.5 14 SW		5122579	6108 11 3	200							
VL-3Q1.5 14 W		5122944	6108 13 8	200		WGA-K3WRD4 RW	puhtaanvalkoinen / PC	5670377	6109 91 6	141	
VL-3Q1.5 15 SW		5122586	6108 11 4	200							
VL-3Q1.5 15 W		5122982	6108 13 9	200		WG-MK RW	puhtaanvalkoinen / PC	5125747	6109 90 5	139	
VL-3Q1.5 2 SW		5122333	6108 10 1	200							
VL-3Q1.5 2 W		5122708	6108 12 6	200		WGM-K1R RW	puhtaanvalkoinen / PC	5737216	6109 92 0	141	
VL-3Q1.5 3 SW		5122340	6108 10 2	200		WGM-K1W RW	puhtaanvalkoinen / PC	5737209	6109 91 9	141	
VL-3Q1.5 3 W		5122746	6108 12 7	200							
VL-3Q1.5 4 SW		5122388	6108 10 3	200		WG-MKL RW	puhtaanvalkoinen / PC	5670360	6109 90 9	139	
VL-3Q1.5 4 W		5122753	6108 12 8	200							
VL-3Q1.5 5 SW		5122395	6108 10 4	200		WG-UBR2 RW	puhtaanvalkoinen / PC	5125822	6109 93 4	139	
VL-3Q1.5 5 W		5122760	6108 12 9	200		WG-UBR3 RW	puhtaanvalkoinen / PC	5125860	6109 93 6	139	
VL-3Q1.5 6 SW		5122401	6108 10 5	200		WG-UBR4 RW	puhtaanvalkoinen / PC	5125877	6109 93 8	140	
VL-3Q1.5 6 W		5122807	6108 13 0	200		WG-UBR5 RW	puhtaanvalkoinen / PC	5125884	6109 94 0	140	
VL-3Q1.5 7 SW		5122449	6108 10 6	200		WG-UBR6 RW	puhtaanvalkoinen / PC	5125921	6109 94 2	140	
VL-3Q1.5 7 W		5122814	6108 13 1	200		WG-UK2	/ St / FS	5125938	6109 95 0	139	
VL-3Q1.5 8 SW		5122456	6108 10 7	200		WG-UK3	/ St / FS	5125945	6109 95 2	139	
VL-3Q1.5 8 W		5122821	6108 13 2	200		WG-UK4	/ St / FS	5125983	6109 95 4	140	
VL-3Q1.5 9 SW		5122463	6108 10 8	200		WG-UK5	/ St / FS	5125990	6109 95 6	140	
VL-3Q1.5 9 W		5122869	6108 13 3	200		WG-UK6	/ St / FS	5126003	6109 95 8	140	
VL-3Q2.5 1 SW		5123064	6108 15 0	200							
VL-3Q2.5 1 W		5123422	6108 17 5	201	1912600						
VL-3Q2.5 10 SW		5123248	6108 15 9	200		WS-B AL0.5	alumiini, pulverimaalattu	5275756	6117 62 8	105	
VL-3Q2.5 10 W		5123552	6108 18 4	201	1912609	WS-B AL1	alumiini, pulverimaalattu	5275862	6117 64 1	105	1464459
VL-3Q2.5 11 SW		5123286	6108 16 0	200		WS-B RW0.5	puhtaanvalkoinen	5275749	6117 62 7	105	
VL-3Q2.5 11 W		5123569	6108 18 5	201	1912610	WS-B RW1	puhtaanvalkoinen	5275824	6117 64 0	105	1464457
VL-3Q2.5 12 SW		5123293	6108 16 1	200		WS-B SWGR0.5	mustanharmaa, RAL 7021	5701033	6117 62 6	105	
VL-3Q2.5 12 W		5123576	6108 18 6	201	1912611	WS-B SWGR1	mustanharmaa, RAL 7021	5701071	6117 64 2	105	
VL-3Q2.5 13 SW		5123309	6108 16 2	200							
VL-3Q2.5 13 W		5123590	6108 18 7	201	1912612	WS-K AL0.5	alumiini, pulverimaalattu	5275800	6117 63 1	105	
VL-3Q2.5 14 SW		5123347	6108 16 3	200		WS-K RW0.5	puhtaanvalkoinen	5275763	6117 63 0	105	
VL-3Q2.5 14 W		5123606	6108 18 8	201	1912613	WS-K SWGR0.5	mustanharmaa, RAL 7021	5701040	6117 62 9	105	
VL-3Q2.5 15 SW		5123354	6108 16 4	200							
VL-3Q2.5 15 W		5123613	6108 18 9	201	1912614						
VL-3Q2.5 2 SW		5123101	6108 15 1	200		ZL-STD 0	musta / PC	6333578	6120 78 2	86	
VL-3Q2.5 2 W		5123453	6108 17 6	201	1912601	ZL-STD 0	musta / PC	6333578	6120 78 2	89	
VL-3Q2.5 3 SW		5123118	6108 15 2	200		ZL-STD C	musta / PC	6333585	6120 78 4	97	
VL-3Q2.5 3 W		5123460	6108 17 7	201	1912602	ZL-STD C	musta / PC	6333585	6120 78 4	99	
VL-3Q2.5 4 SW		5123125	6108 15 3	200							
VL-3Q2.5 4 W		5123477	6108 17 8	201	1912603						
VL-3Q2.5 5 SW		5123163	6108 15 4	200		ZU-A AL1	alumiini, pulverimaalattu	5443681	6117 35 4	107	
VL-3Q2.5 5 W		5123484	6108 17 9	201	1912604	ZU-A RW1	puhtaanvalkoinen	5443674	6117 35 2	107	
VL-3Q2.5 6 SW		5123170	6108 15 5	200		ZU-A SWGR1	mustanharmaa, RAL 7021	5701217	6117 35 6	107	
VL-3Q2.5 6 W		5123514	6108 18 0	201	1912605						
VL-3Q2.5 7 SW		5123187	6108 15 6	200							
VL-3Q2.5 7 W		5123521	6108 18 1	201	1912606						
VL-3Q2.5 8 SW		5123224	6108 15 7	200							
VL-3Q2.5 8 W		5123538	6108 18 2	201	1912607						
VL-3Q2.5 9 SW		5123231	6108 15 8	200							
VL-3Q2.5 9 W		5123545	6108 18 3	201	1912608						
VL-3Q2.5 H1 SW		5124368	6108 45 0	201							
VL-3Q2.5 H1 W		5124733	6108 47 5	201							
VL-3Q2.5 H10 SW		5124542	6108 45 9	201							
VL-3Q2.5 H10 W		5124894	6108 48 4	201							
VL-3Q2.5 H11 SW		5124559	6108 46 0	201							
VL-3Q2.5 H11 W		5124900	6108 48 5	201							
VL-3Q2.5 H12 SW		5124566	6108 46 1	201							
VL-3Q2.5 H12 W		5124917	6108 48 6	201							
VL-3Q2.5 H13 SW		5124603	6108 46 2	201							
VL-3Q2.5 H13 W		5124924	6108 48 7	201							
VL-3Q2.5 H14 SW		5124610	6108 46 3	201							
VL-3Q2.5 H14 W		5124955	6108 48 8	201							
VL-3Q2.5 H15 SW		5124627	6108 46 4	201							
VL-3Q2.5 H15 W		5124962	6108 48 9	201							
VL-3Q2.5 H2 SW		5124375	6108 45 1	201							
VL-3Q2.5 H2 W		5124740	6108 47 6	201							

07\_EGS\_Masterkatalog\_Länder / fi / 24/07/2015 (LLEexport\_04192)



**OBO BETTERMANN Oy**

Ruosilantie 18  
00390 HELSINKI

**Asiakaspalvelu**

Puh 0207 417 500  
[www.obo.fi](http://www.obo.fi)  
Sähköposti: [info@obo.fi](mailto:info@obo.fi)

[www.obo.fi](http://www.obo.fi)